

NEGRELLIHO VIADUKT

MANUÁL OBLOUKŮ

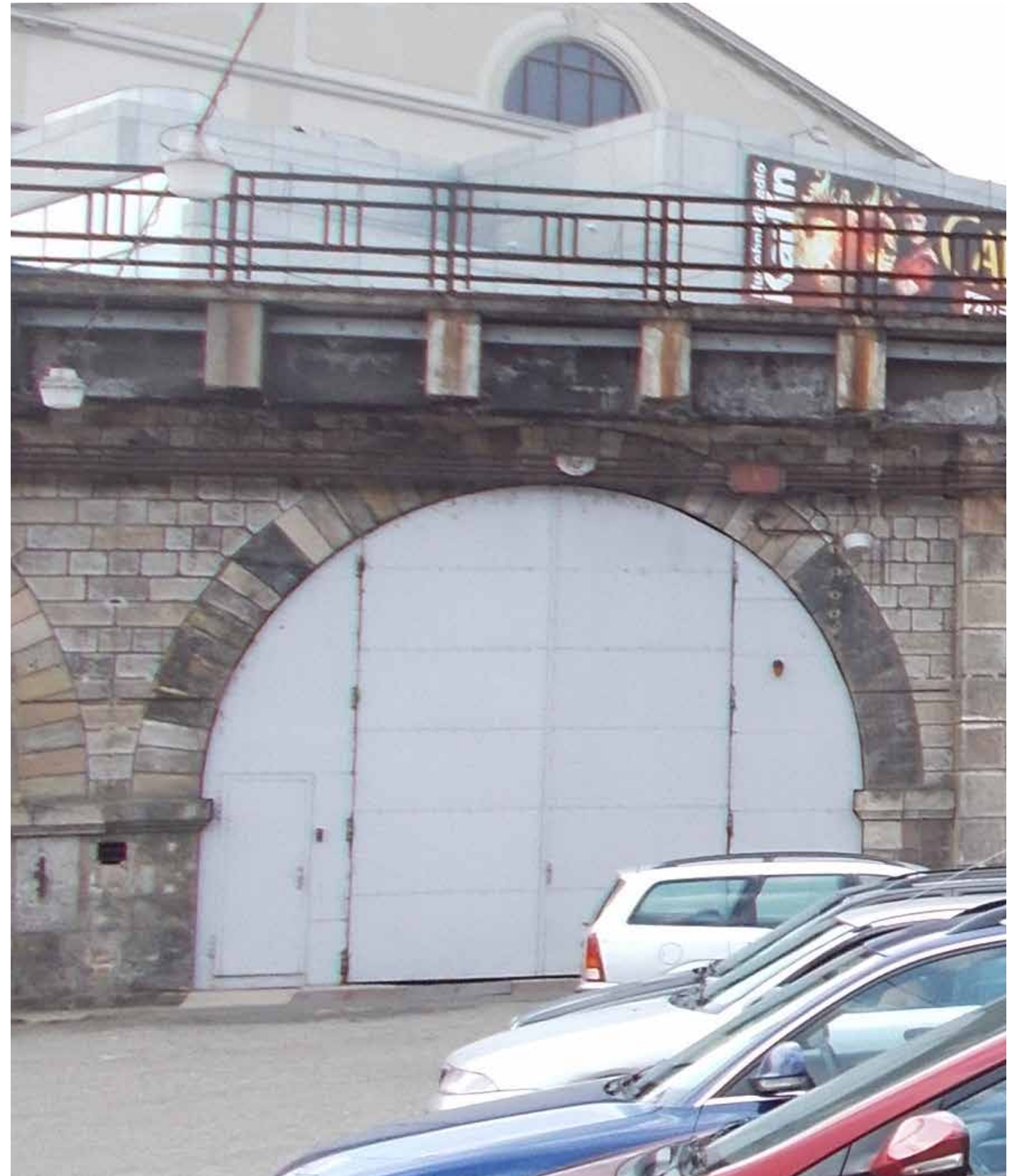
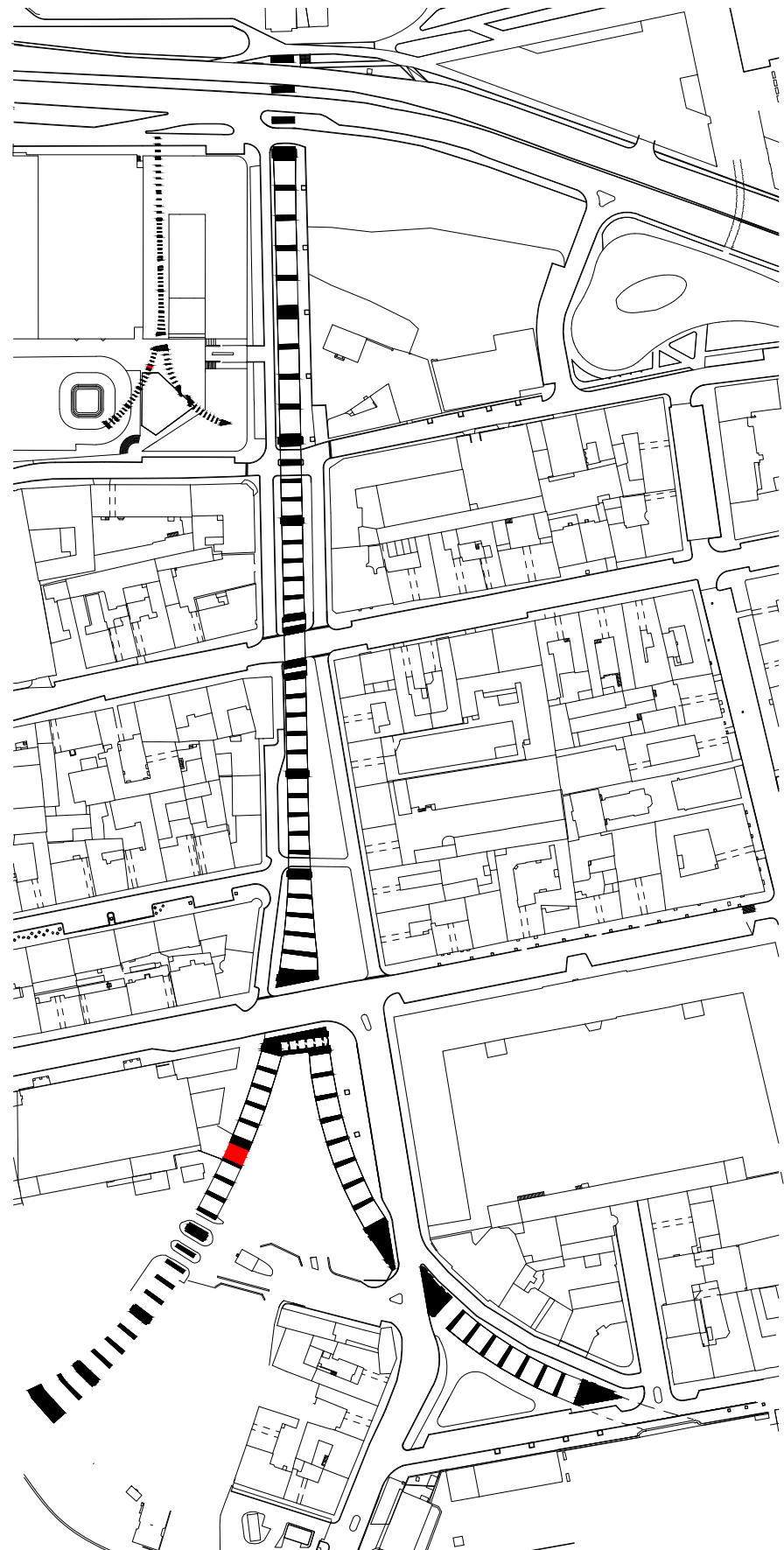

016 (16)

SOUČASNÝ STAV

MATERIÁL OBLOUKU: vnitřní oblouk - původní cihla s nově frézovanými spárami
čelní pohledy - původní pískovcové zdivo

PODLAHA: zhutněný štěrk s pískem

ZVLÁŠTNOSTI:



POHLED ZÁPADNÍ

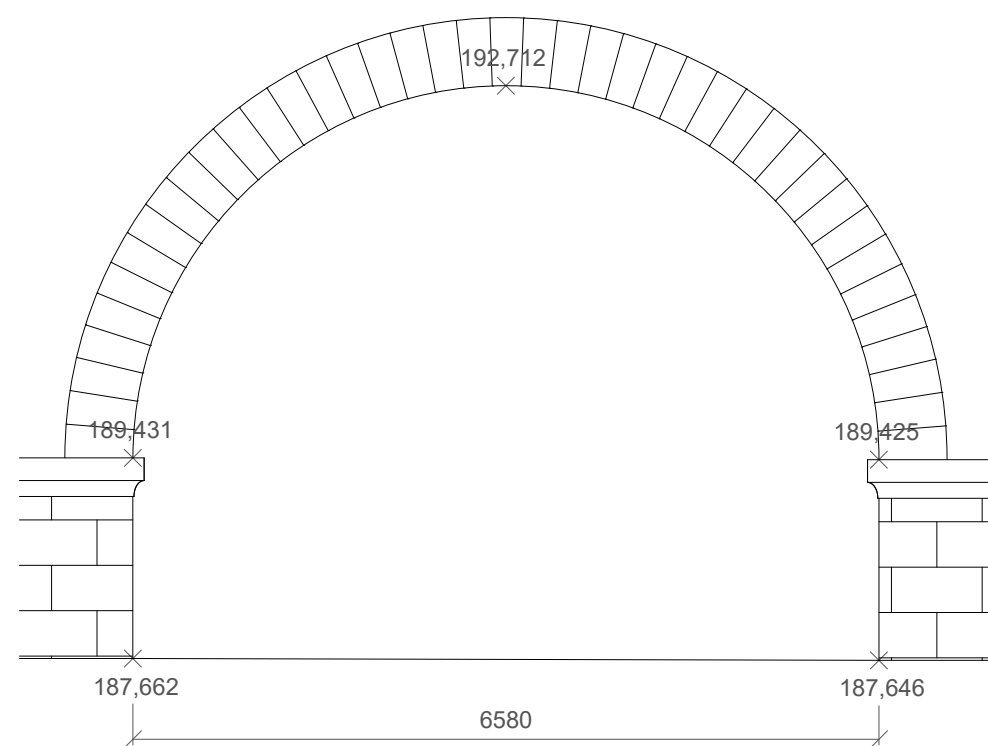

POHLED VÝCHODNÍ

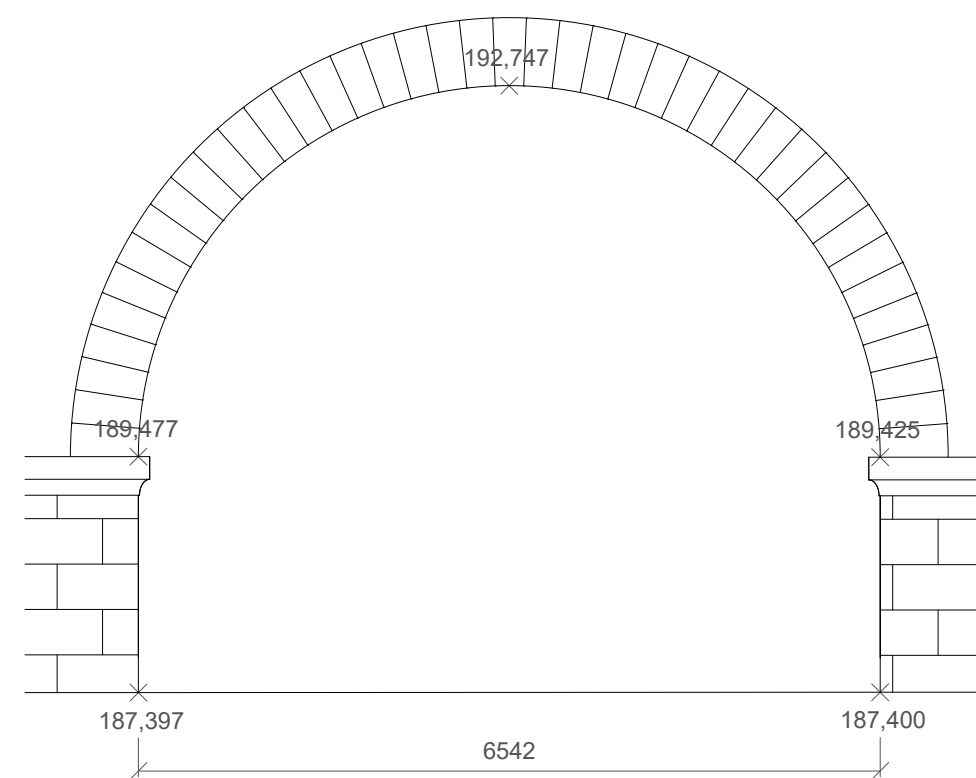

017 (17)

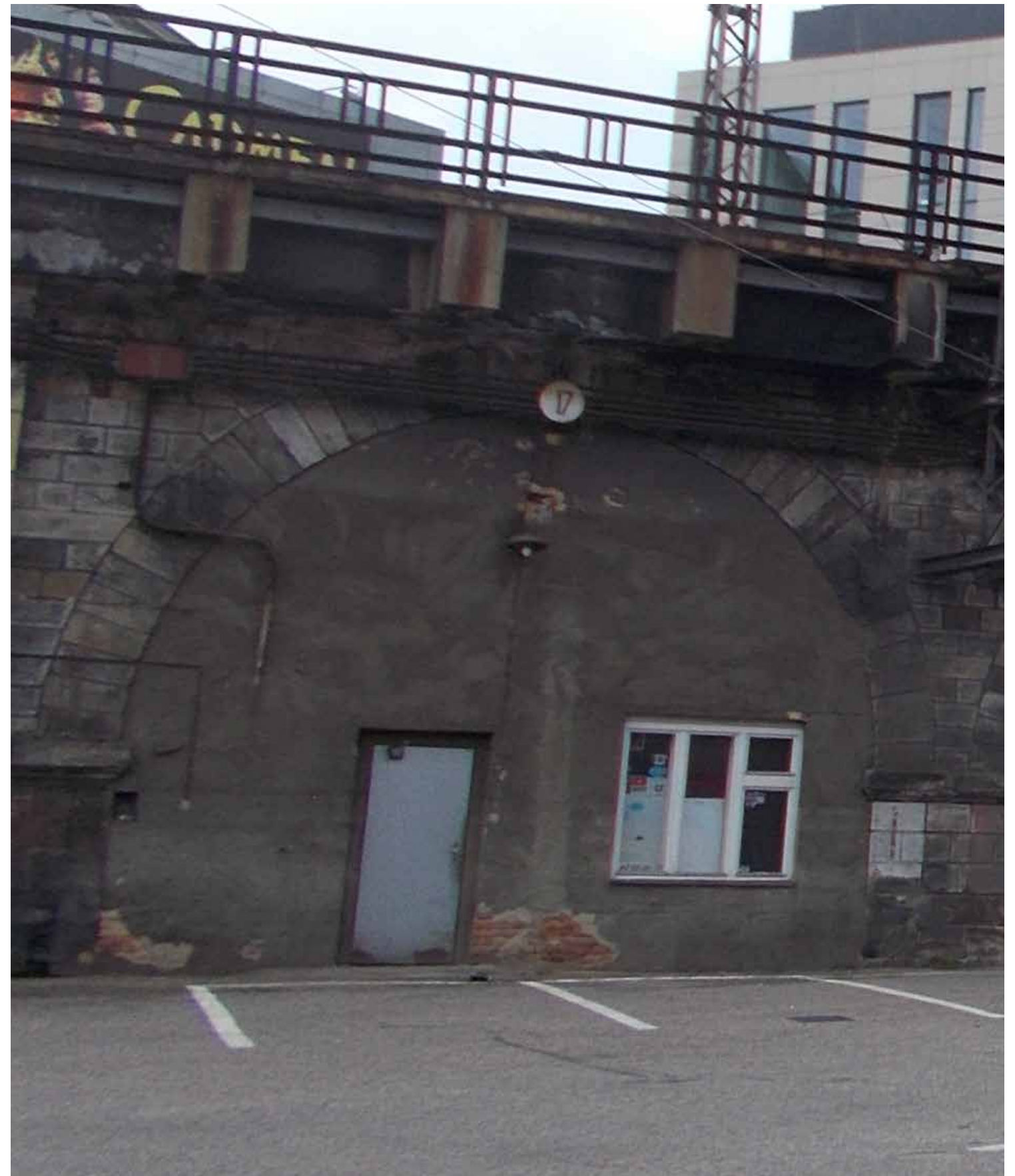
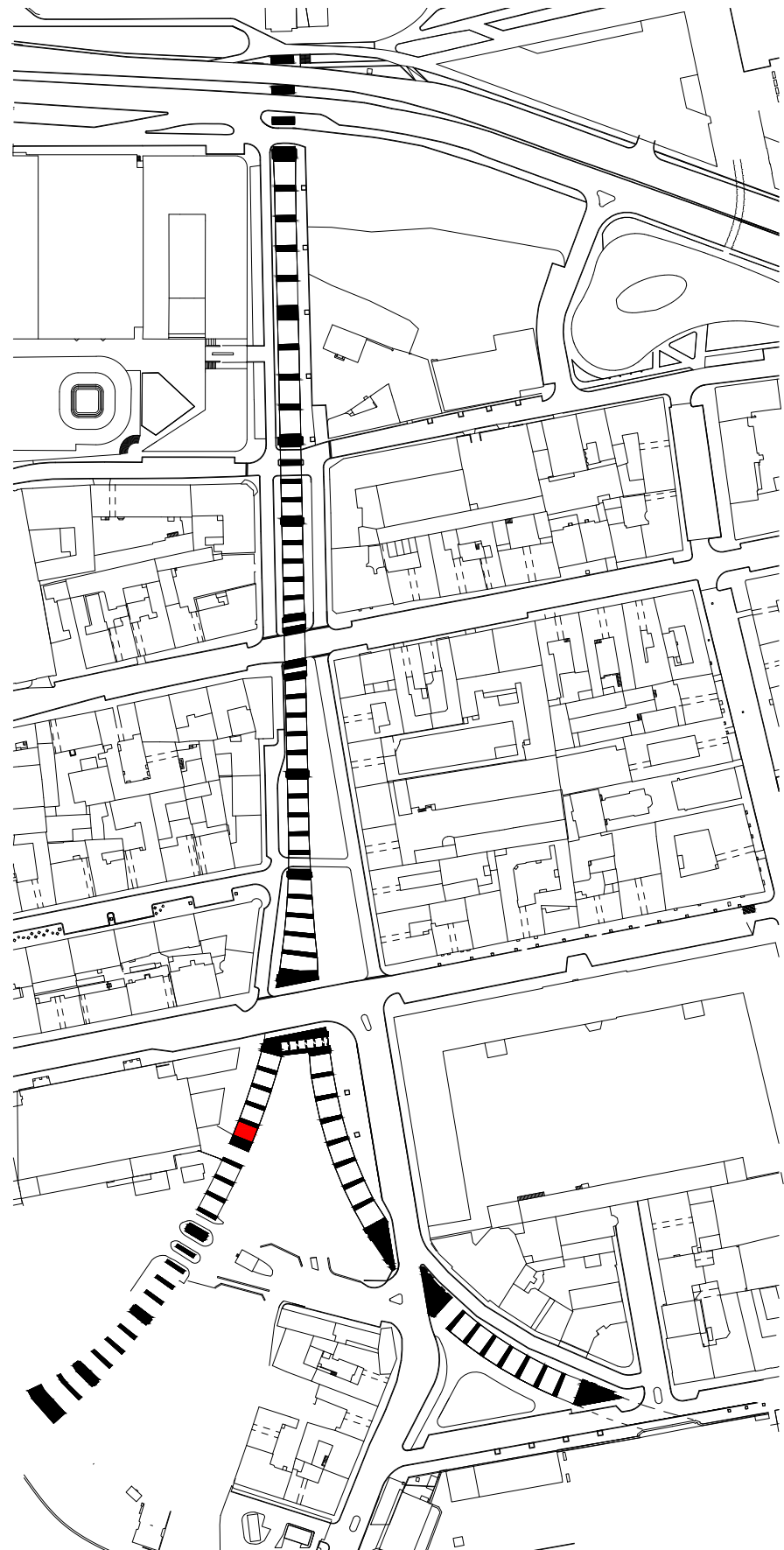

017 (17)

SOUČASNÝ STAV

MATERIÁL OBLOUKU: vnitřní oblouk - omítnutá původní cihla
čelní pohledy - původní pískovcové zdivo

PODLAHA: zhutněný štěrk s pískem

ZVLÁŠTNOSTI:



POHLED ZÁPADNÍ

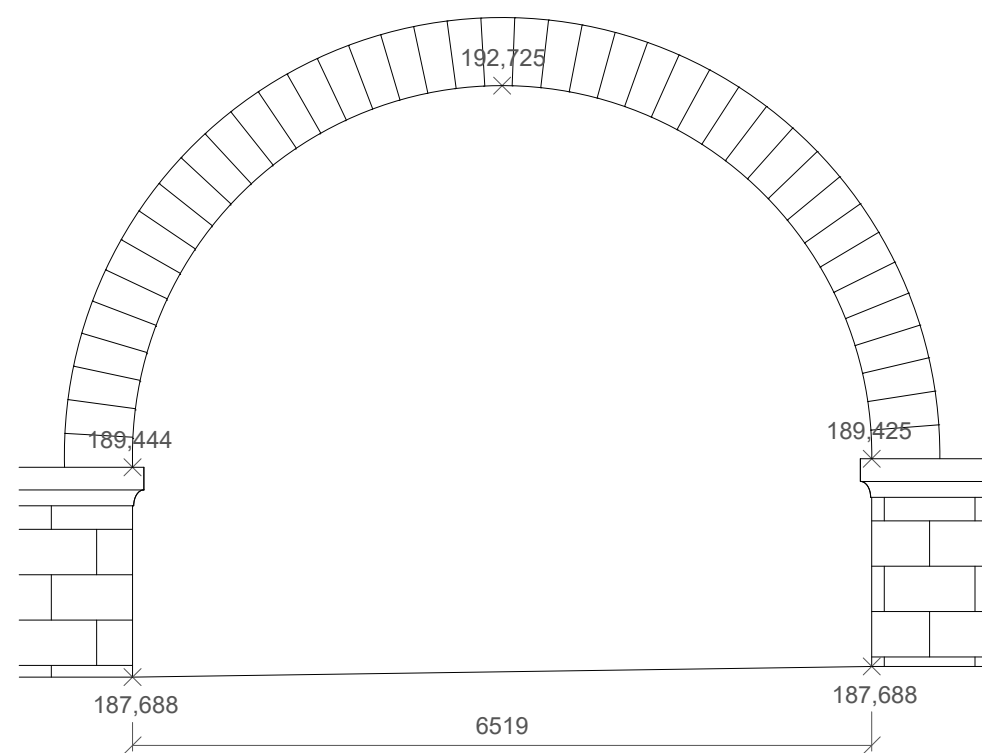

POHLED VÝCHODNÍ

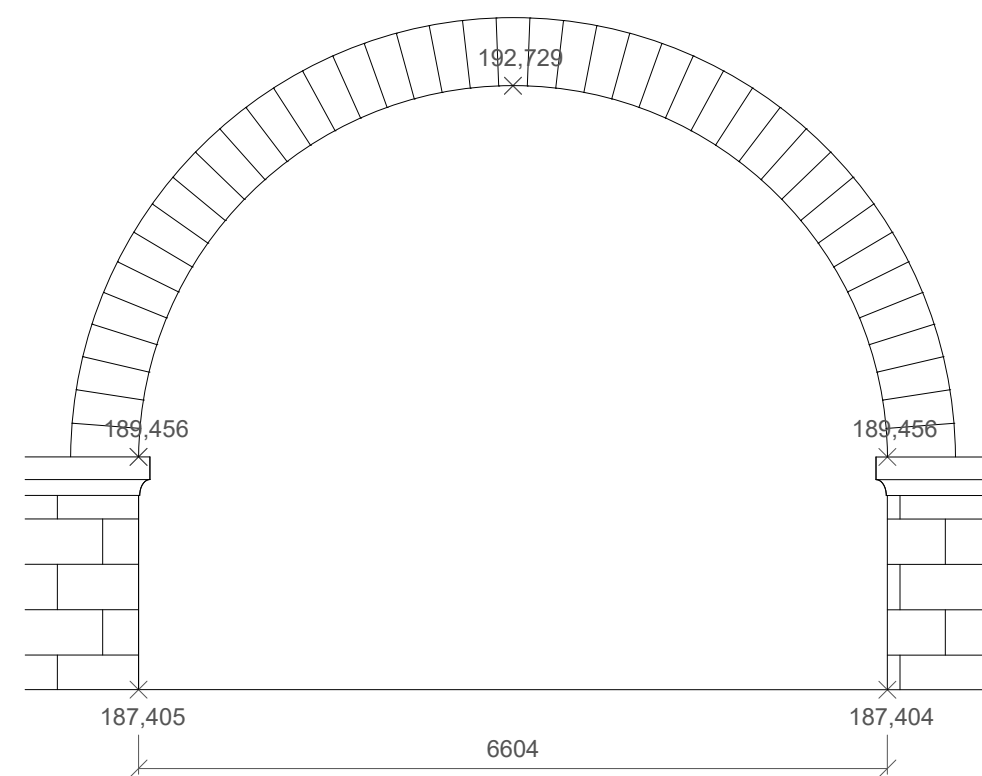

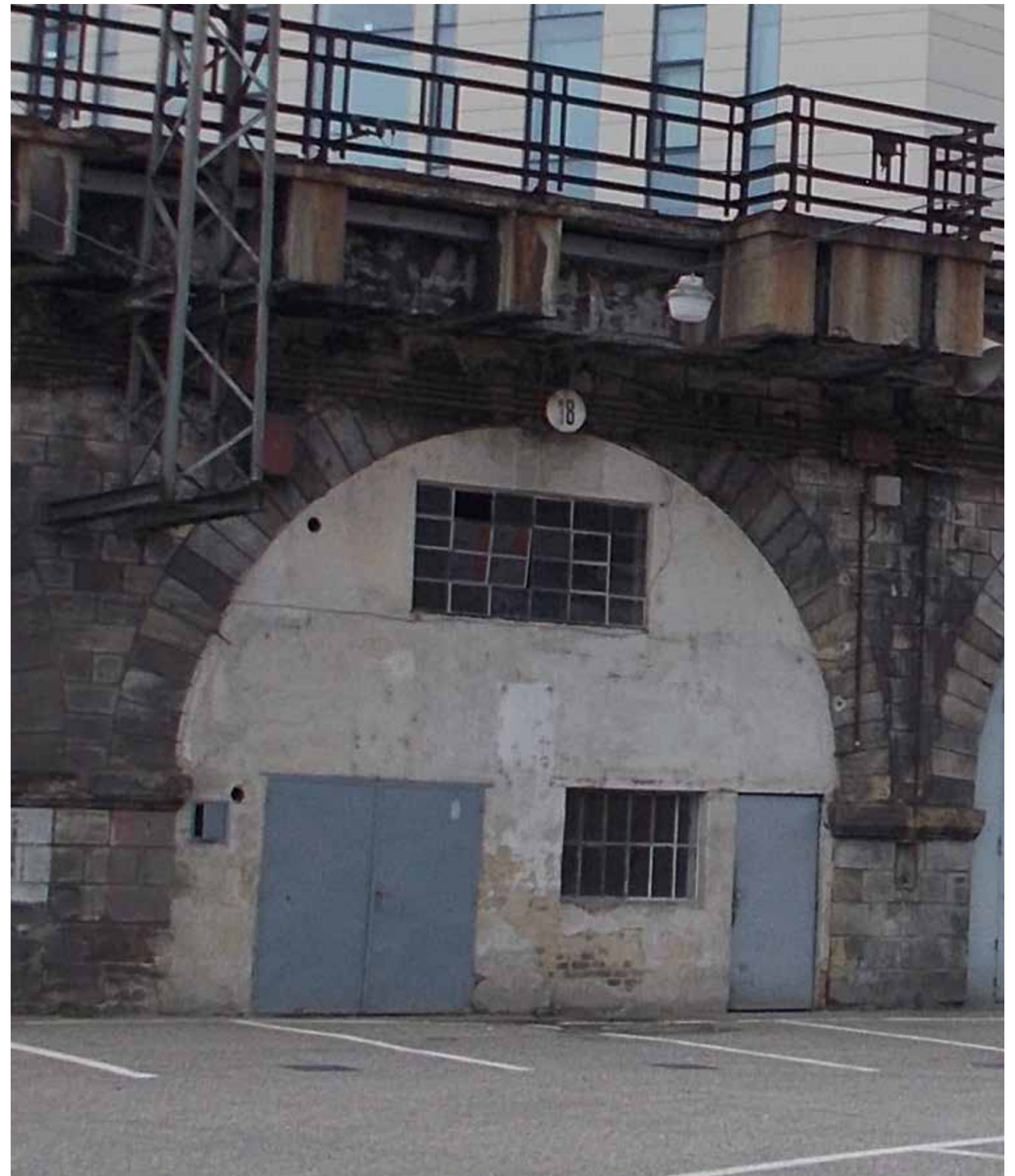
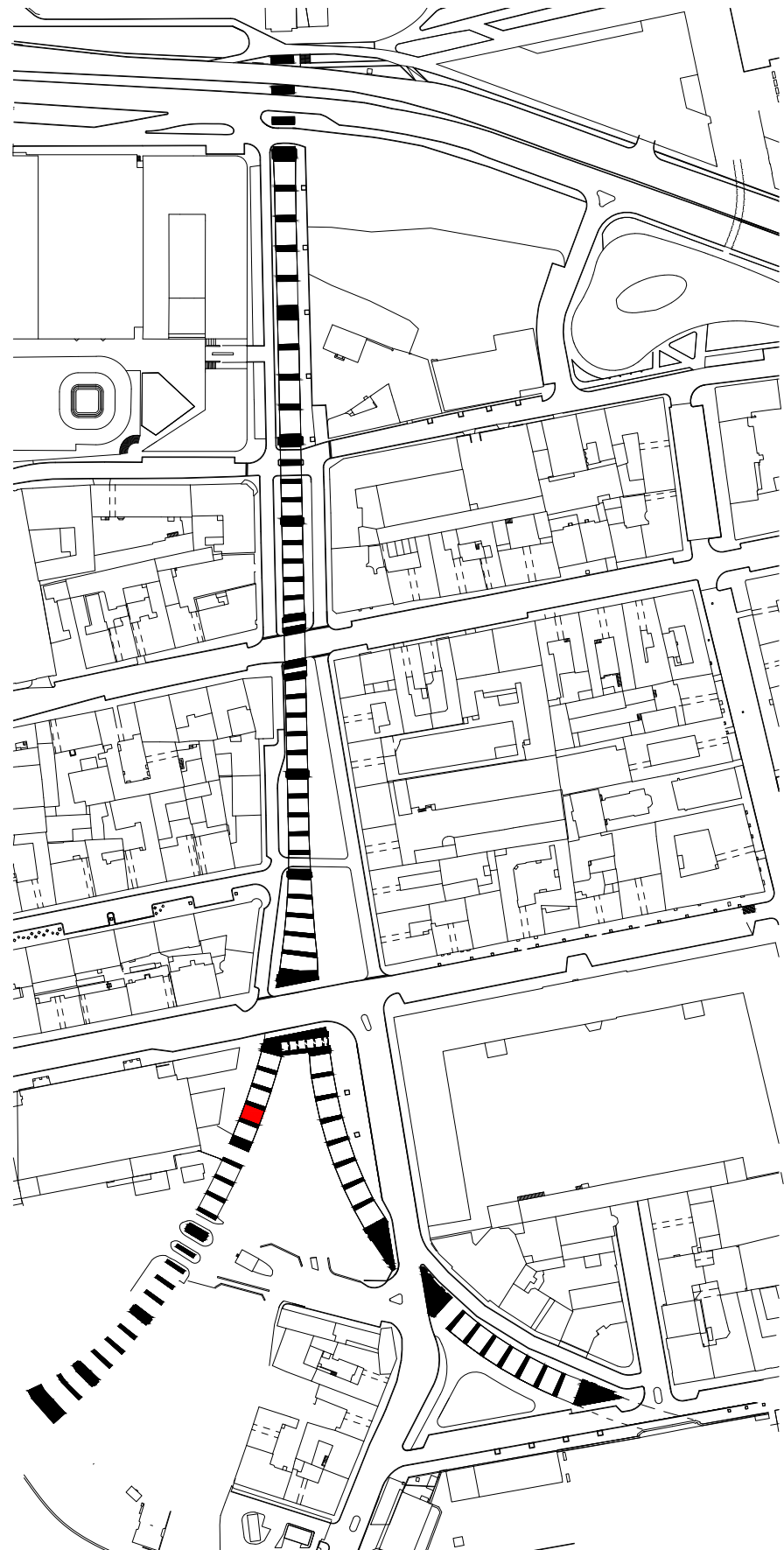

018 (18)

SOUČASNÝ STAV

MATERIÁL OBLUKU: vnitřní oblouk - omítnutá původní cihla
čelní pohledy - původní pískovcové zdivo

PODLAHA: zhutněný štěrk s pískem

ZVLÁŠTNOSTI:

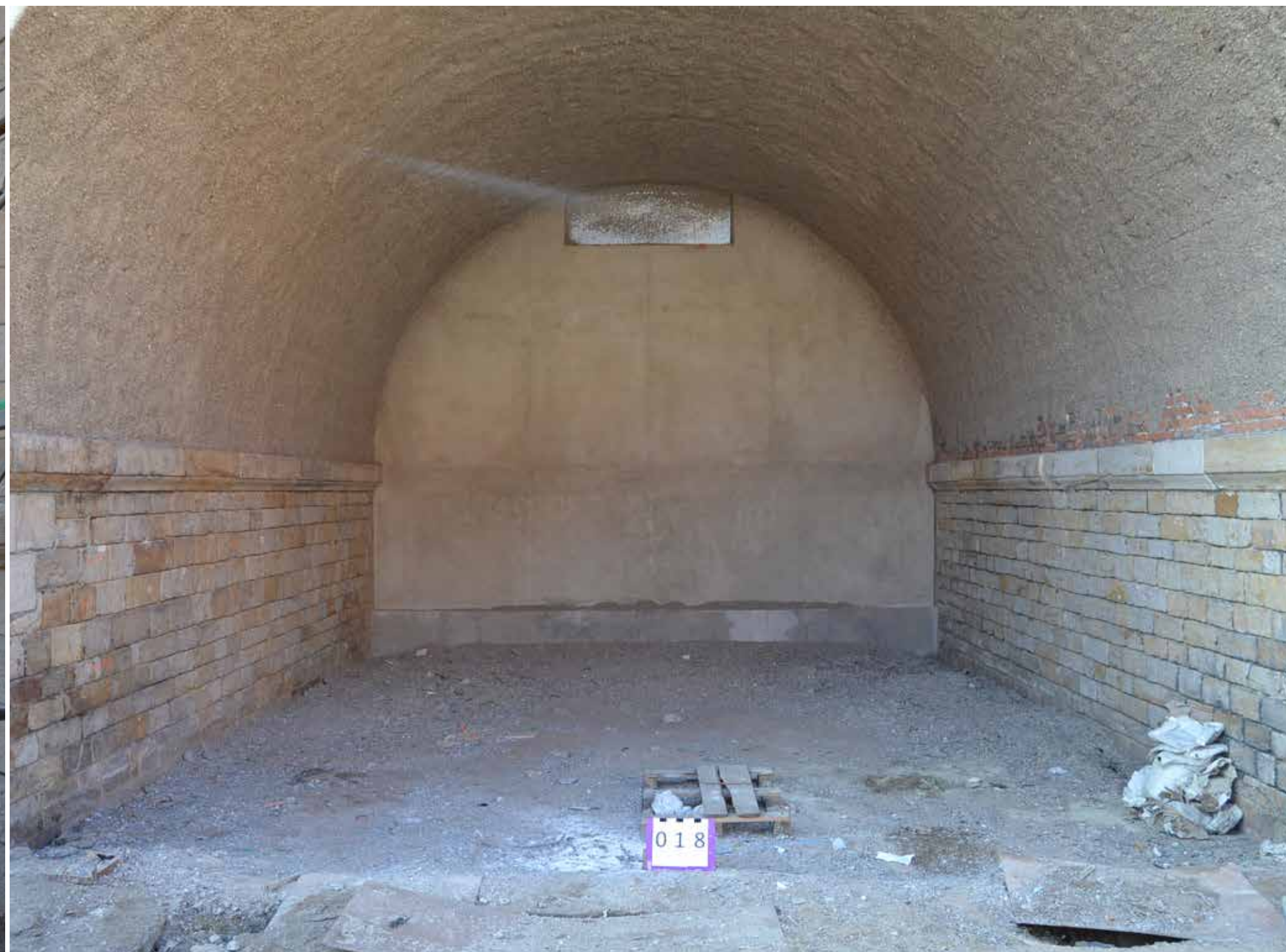

POHLED ZÁPADNÍ

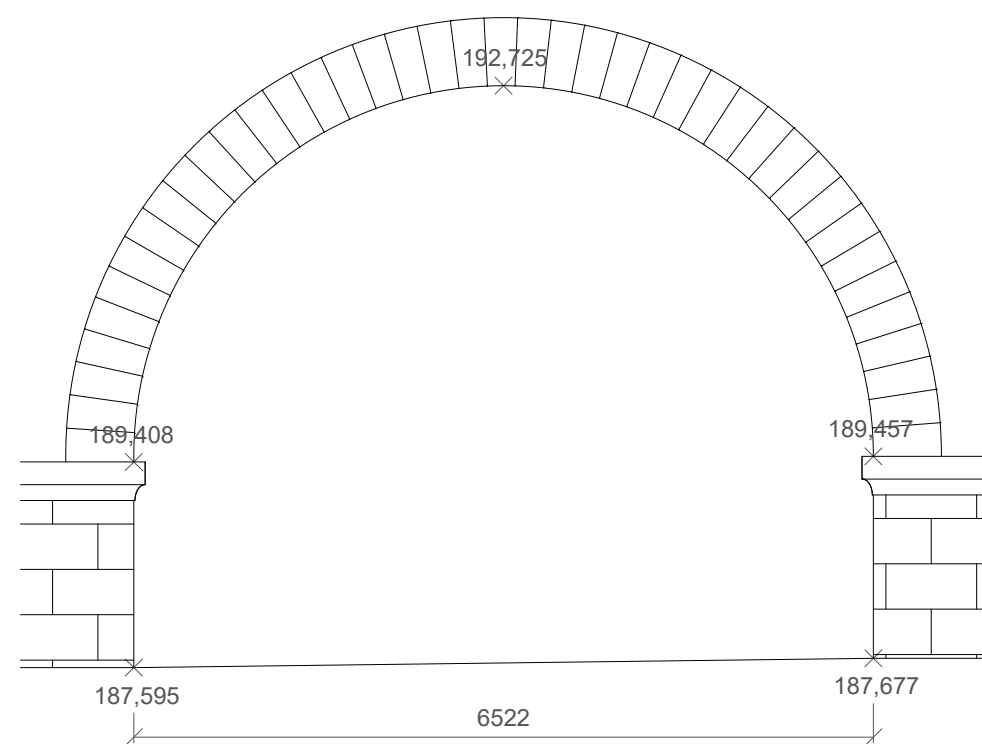

POHLED VÝCHODNÍ

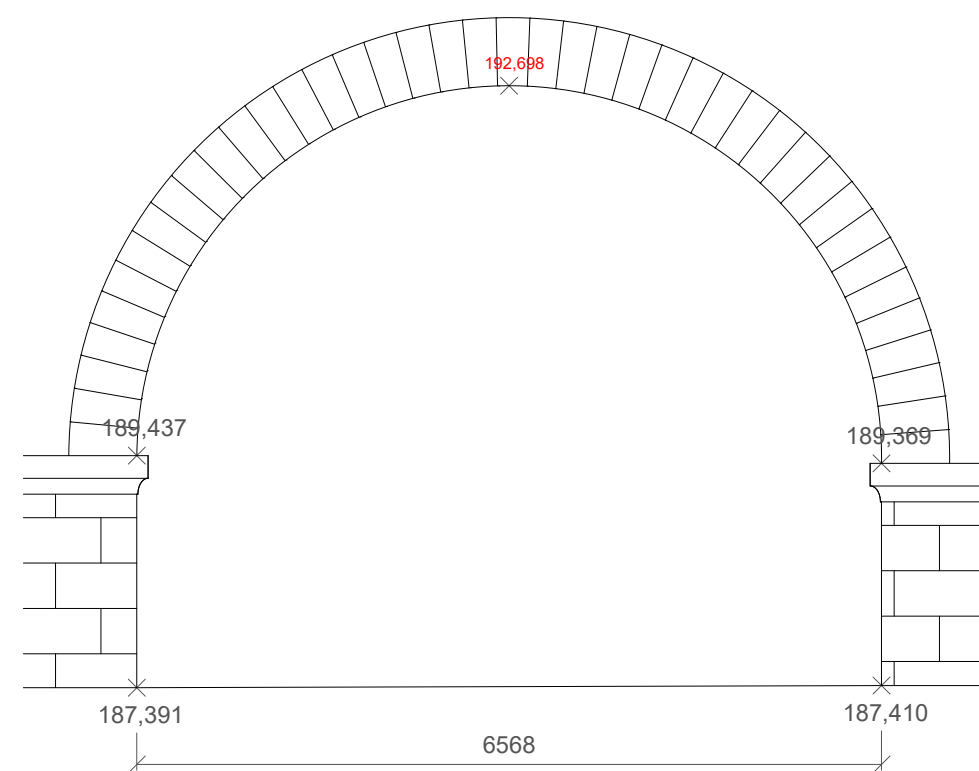

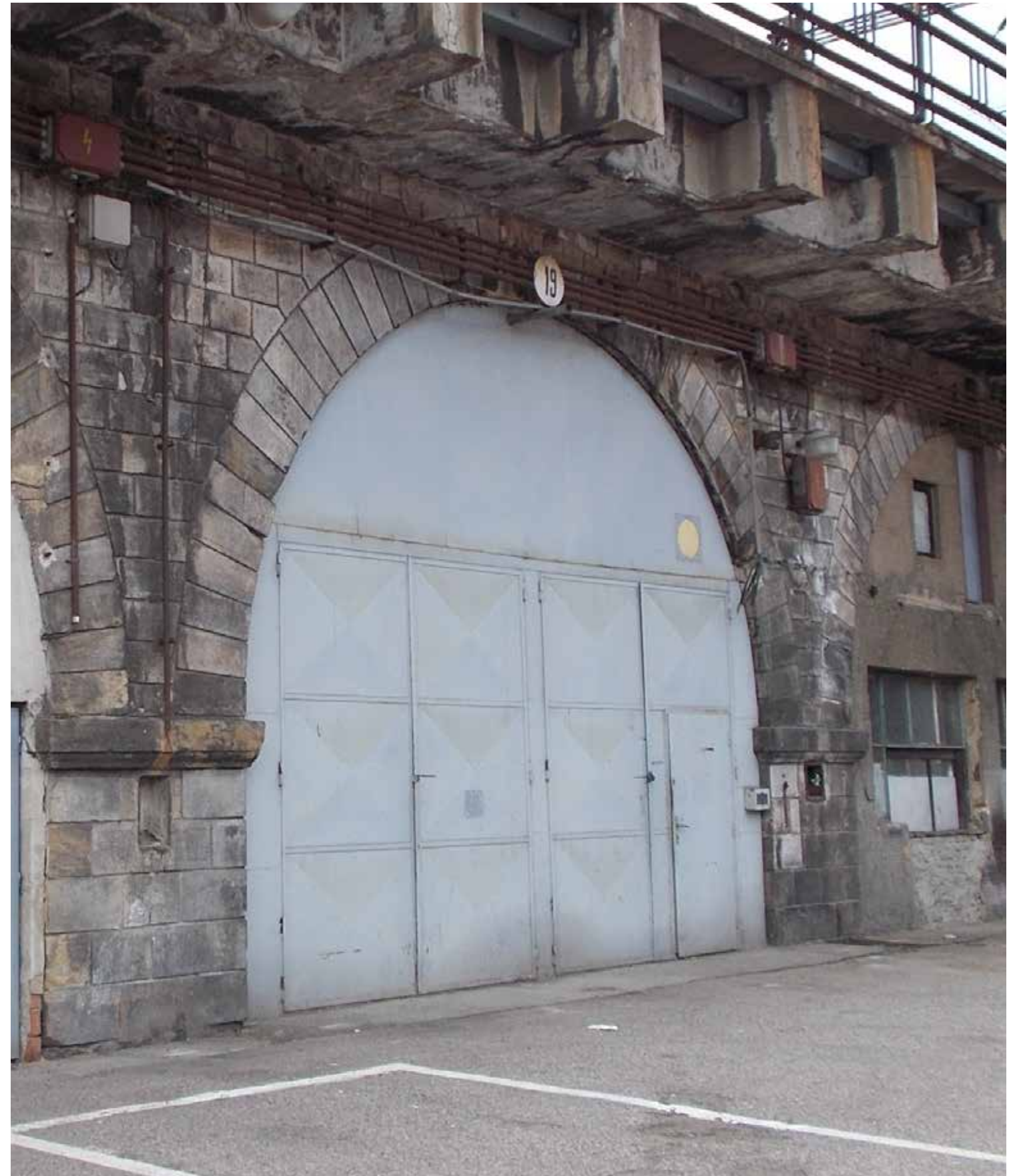
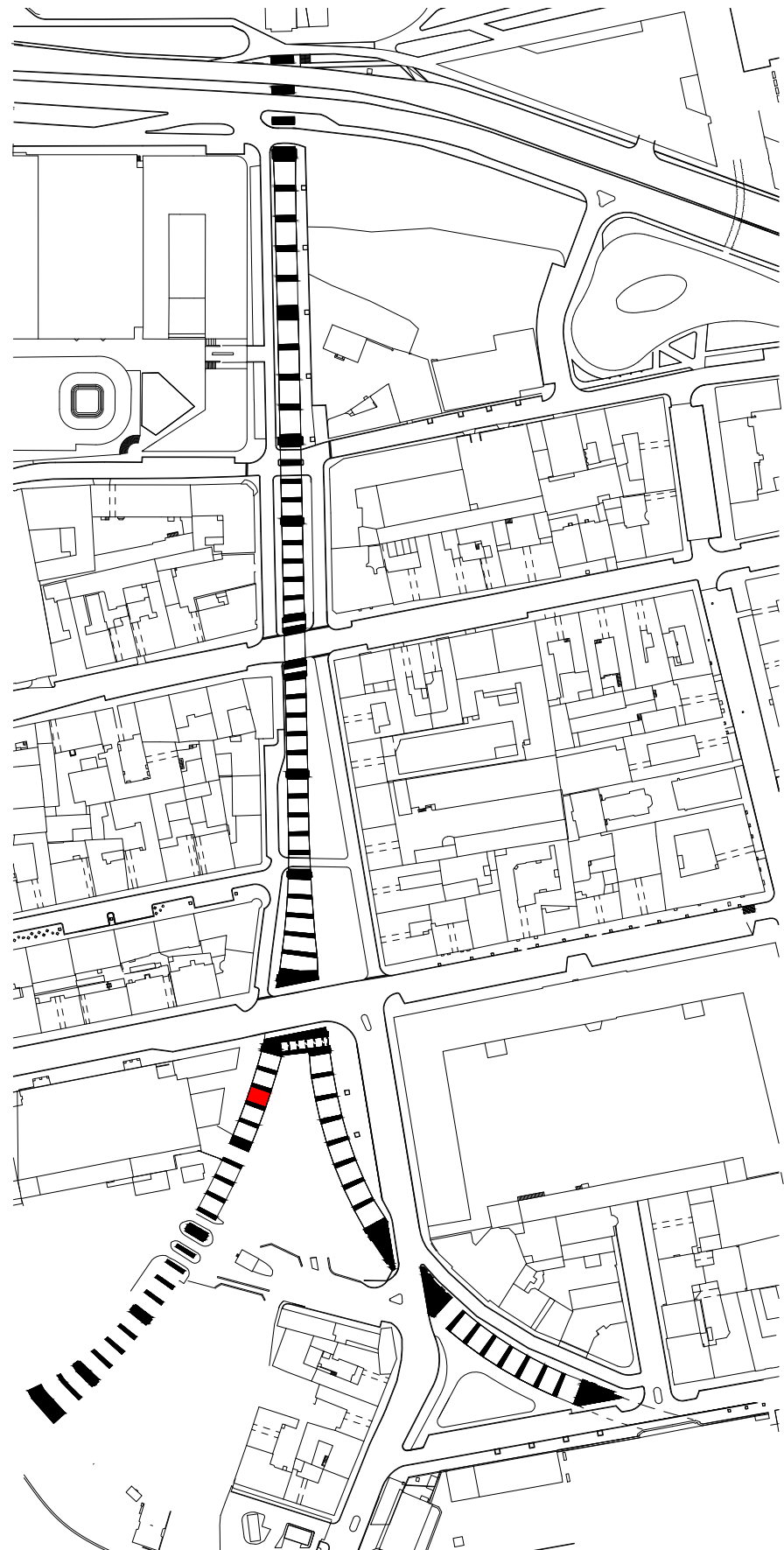

019 (19)

SOUČASNÝ STAV

MATERIÁL OBLOUKU: vnitřní oblouk - původní cihla s nově frézovanými spárami
čelní pohledy - původní pískovcové zdivo

PODLAHA: zhutněný štěrk s pískem

ZVLÁŠTNOSTI:



POHLED ZÁPADNÍ

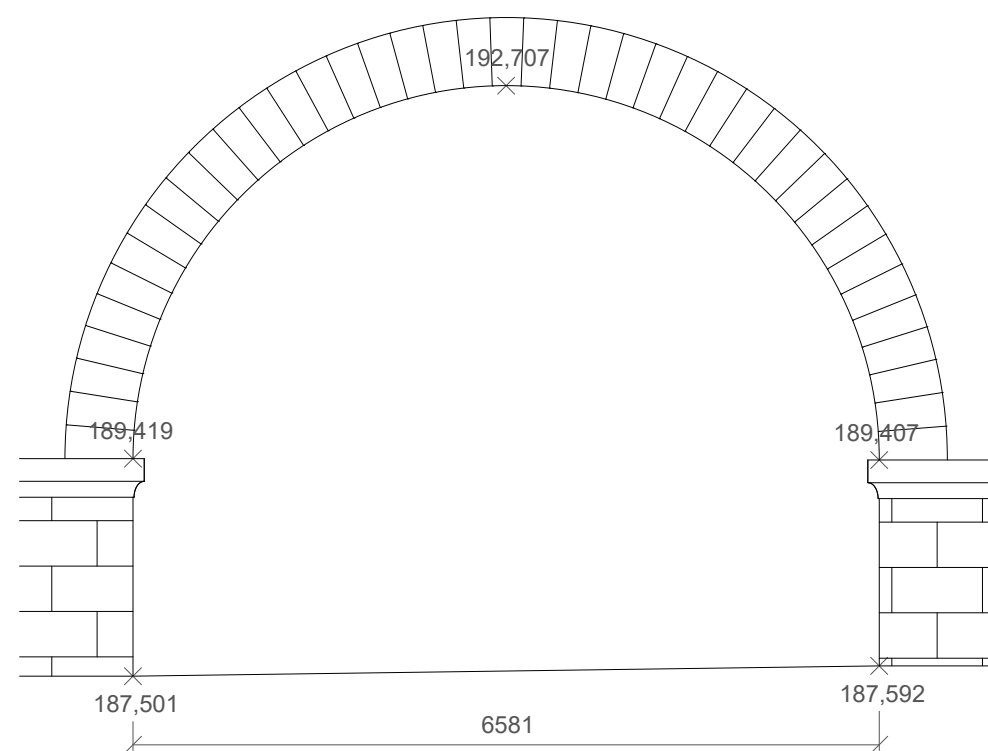

POHLED VÝCHODNÍ

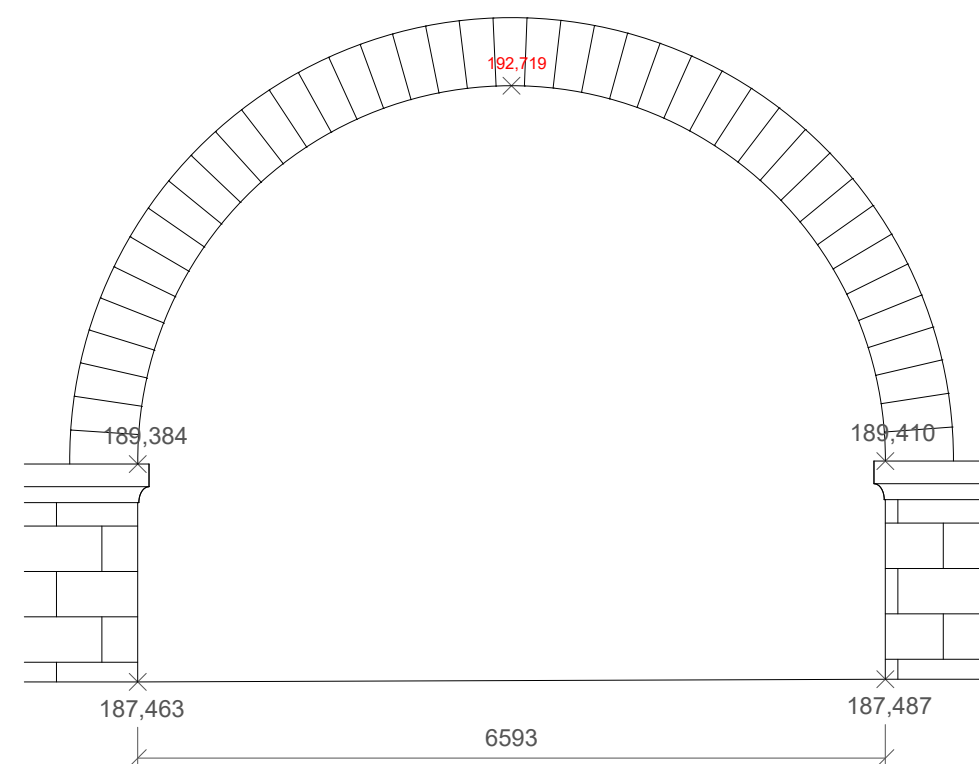

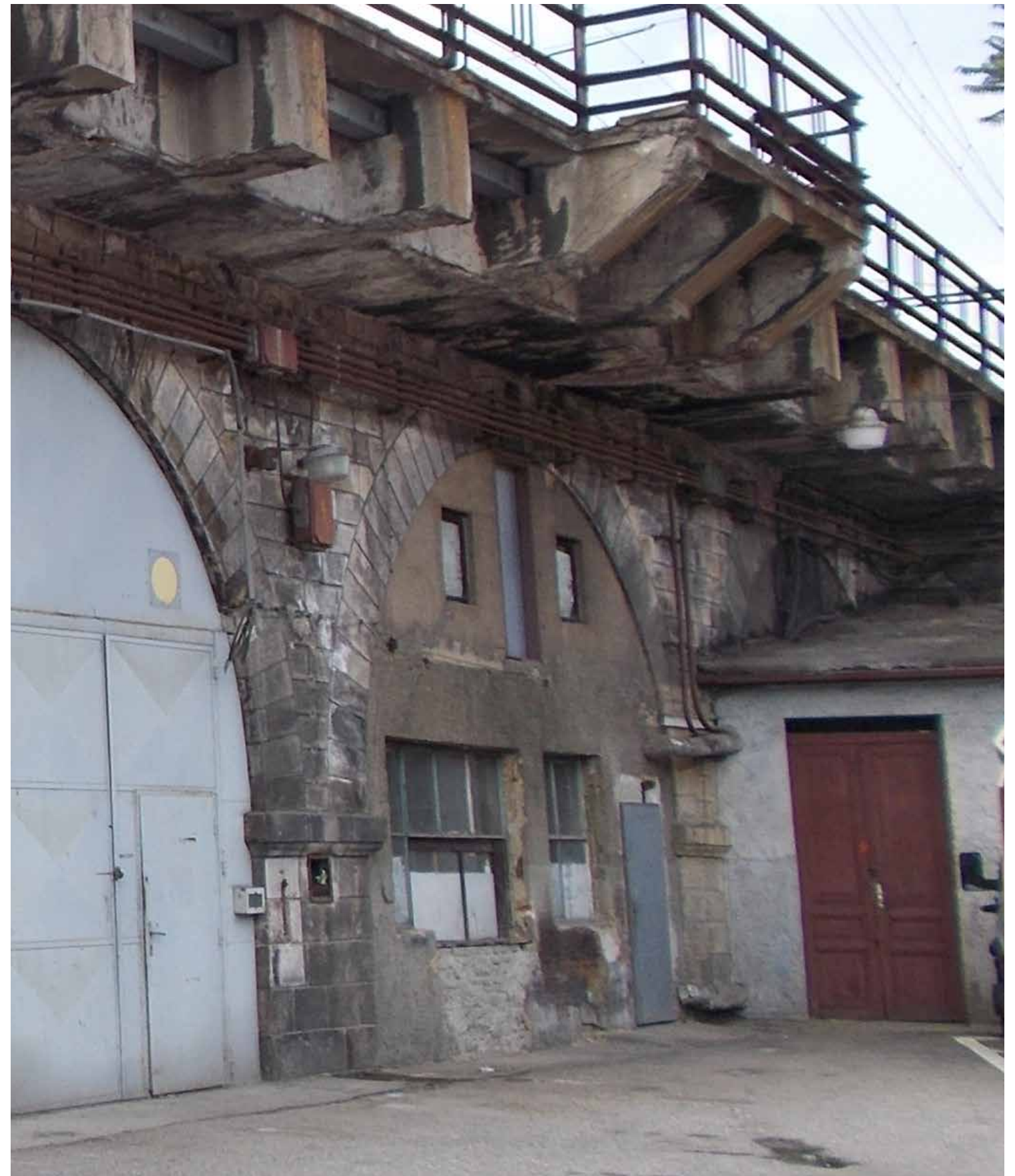
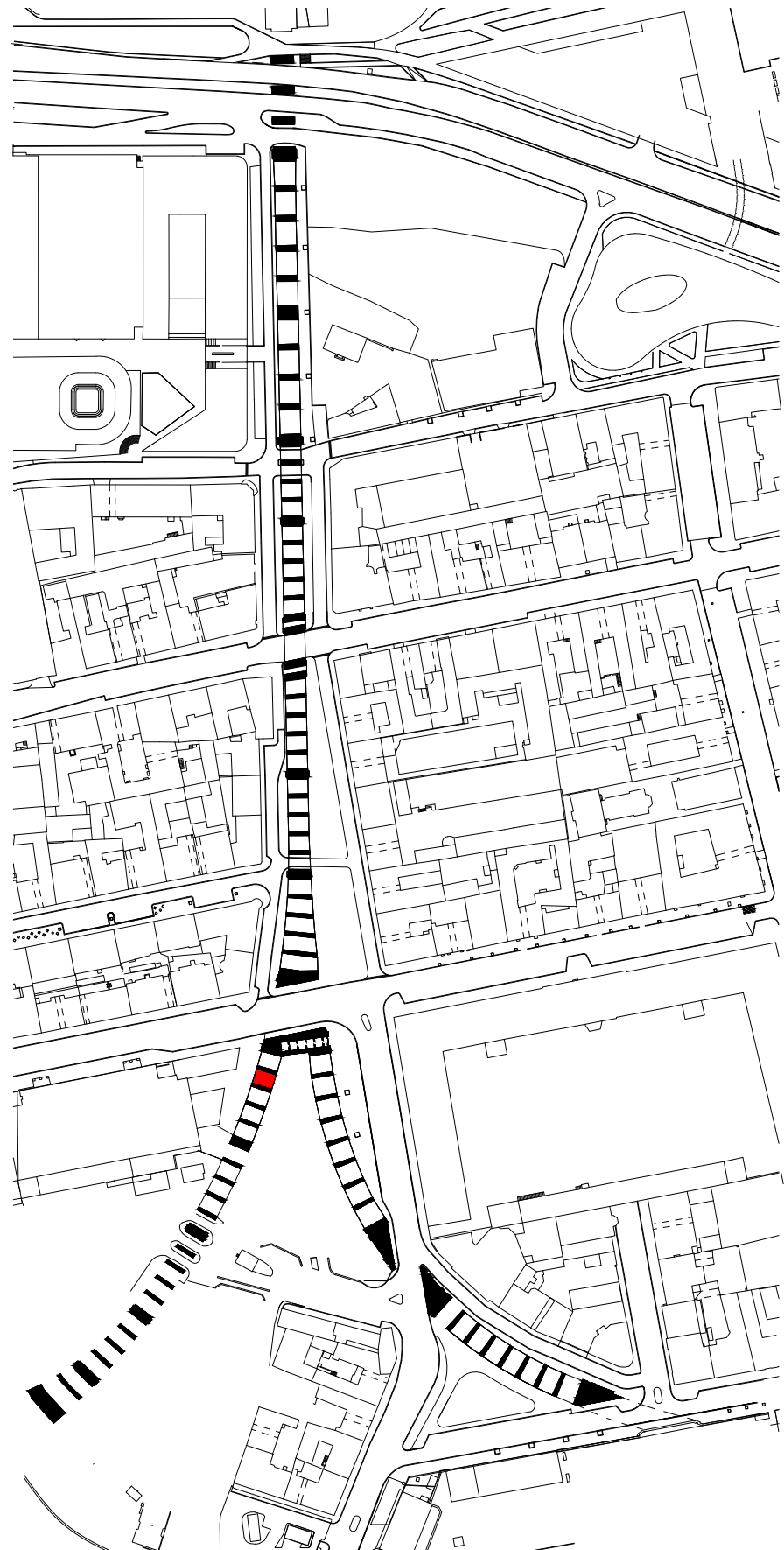

020 (20)

SOUČASNÝ STAV

MATERIÁL OBLUKU: vnitřní oblouk - původní cihla s nově frézovanými spárami
čelní pohledy - původní pískovcové zdivo

PODLAHA: zhutněný štěrk s pískem

ZVLÁŠTNOSTI:



POHLED ZÁPADNÍ

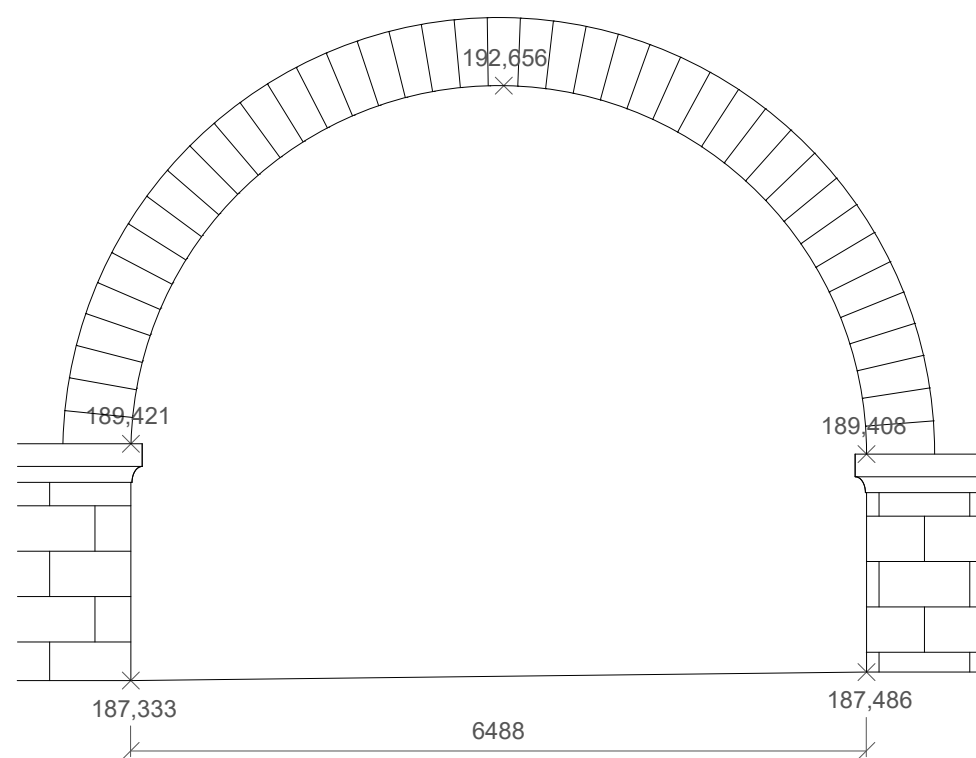

POHLED VÝCHODNÍ

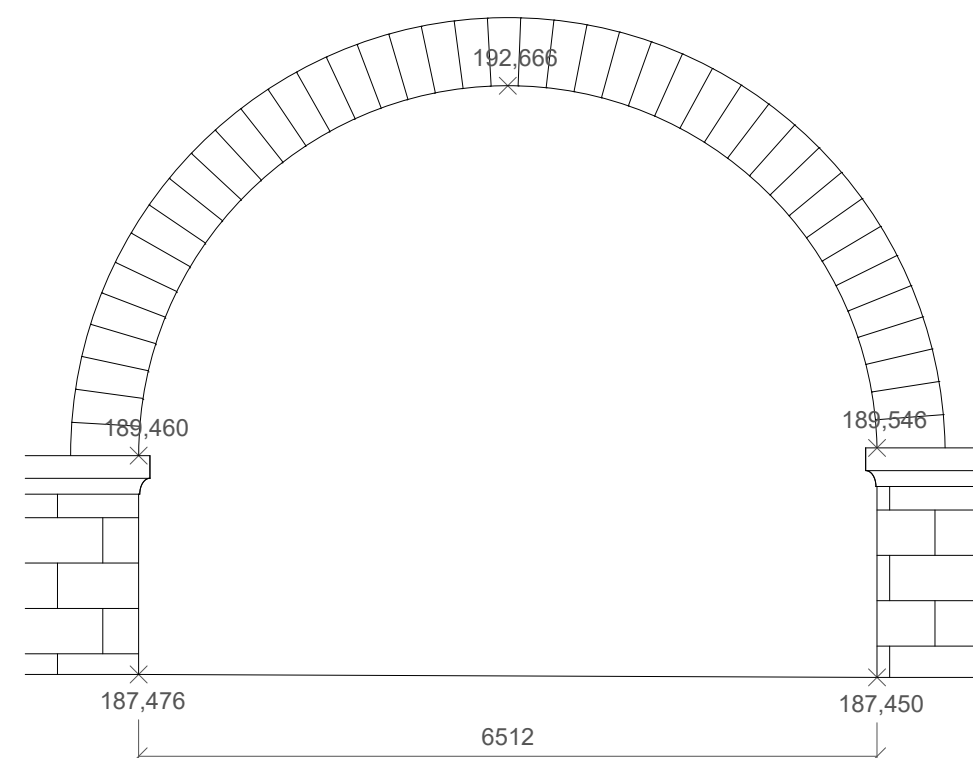

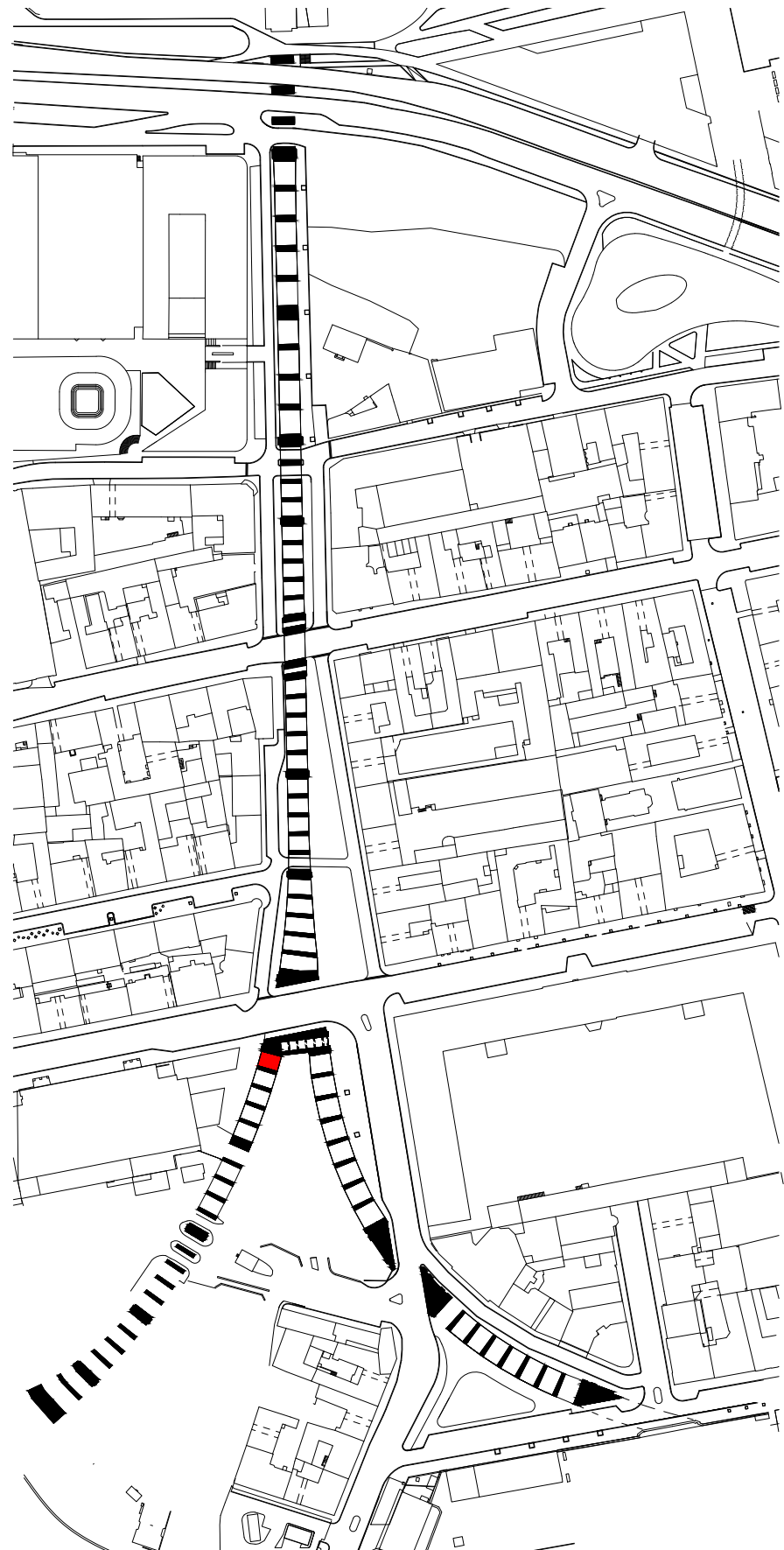

021 (21)

SOUČASNÝ STAV

MATERIÁL OBLOUKU: vnitřní oblouk - původní cihla s nově frézovanými spárami
čelní pohledy - původní pískovcové zdivo

PODLAHA: zhutněný štěrk s pískem

ZVLÁŠTNOSTI:



POHLED ZÁPADNÍ

POHLED VÝCHODNÍ

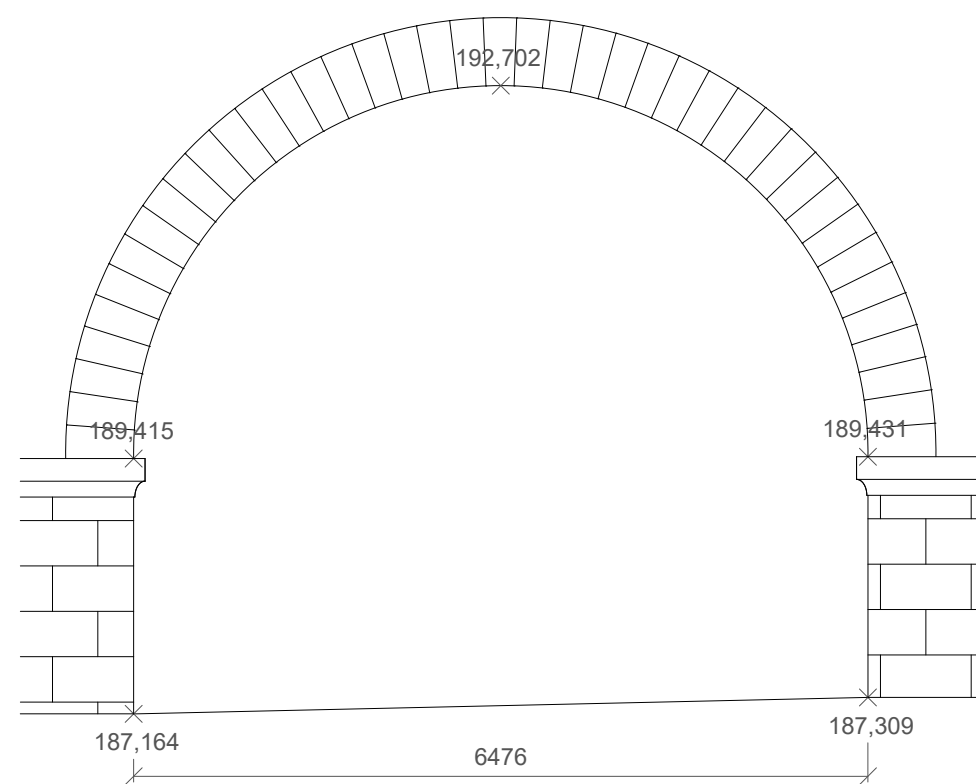

022 (22a, 22b)

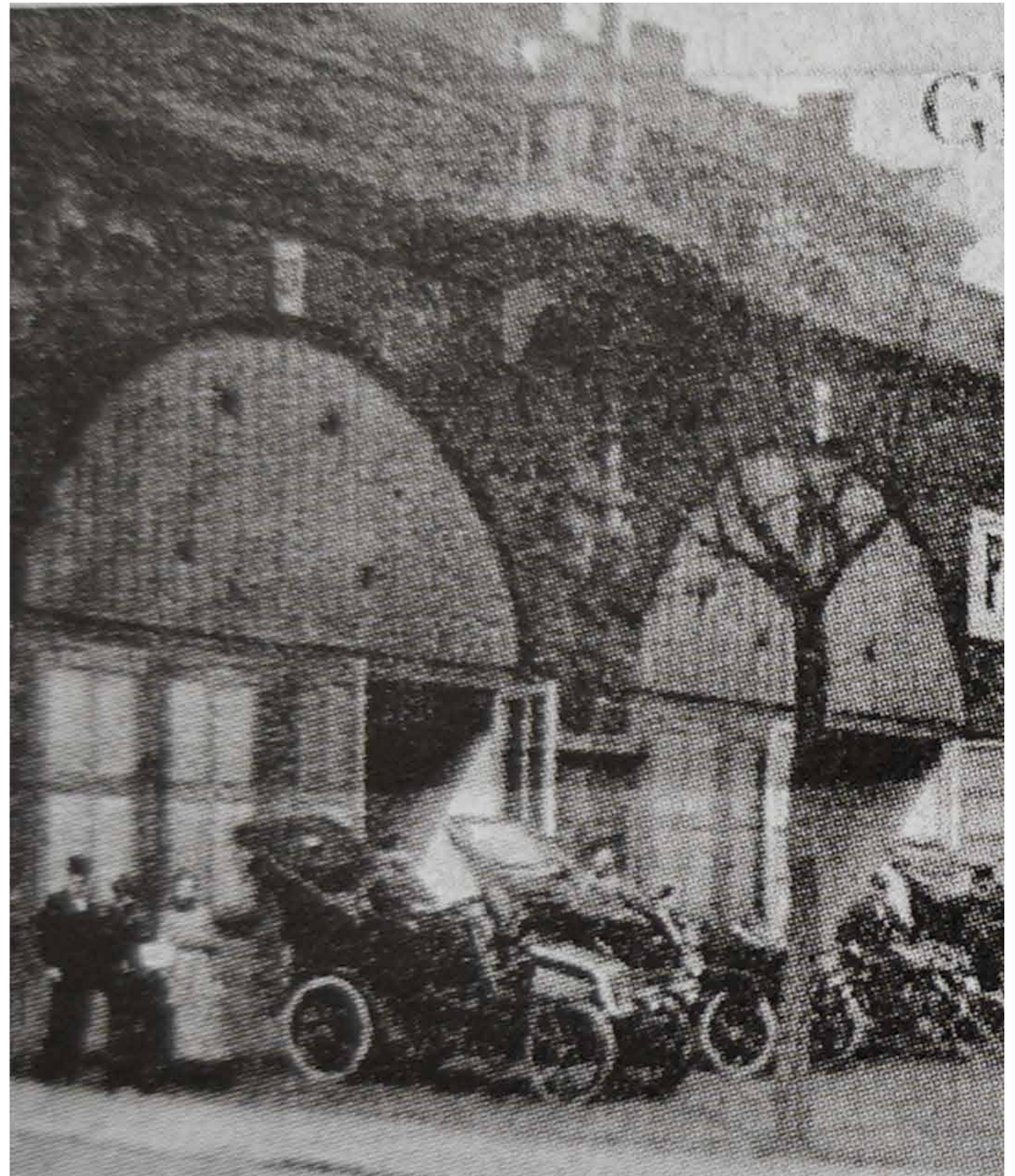
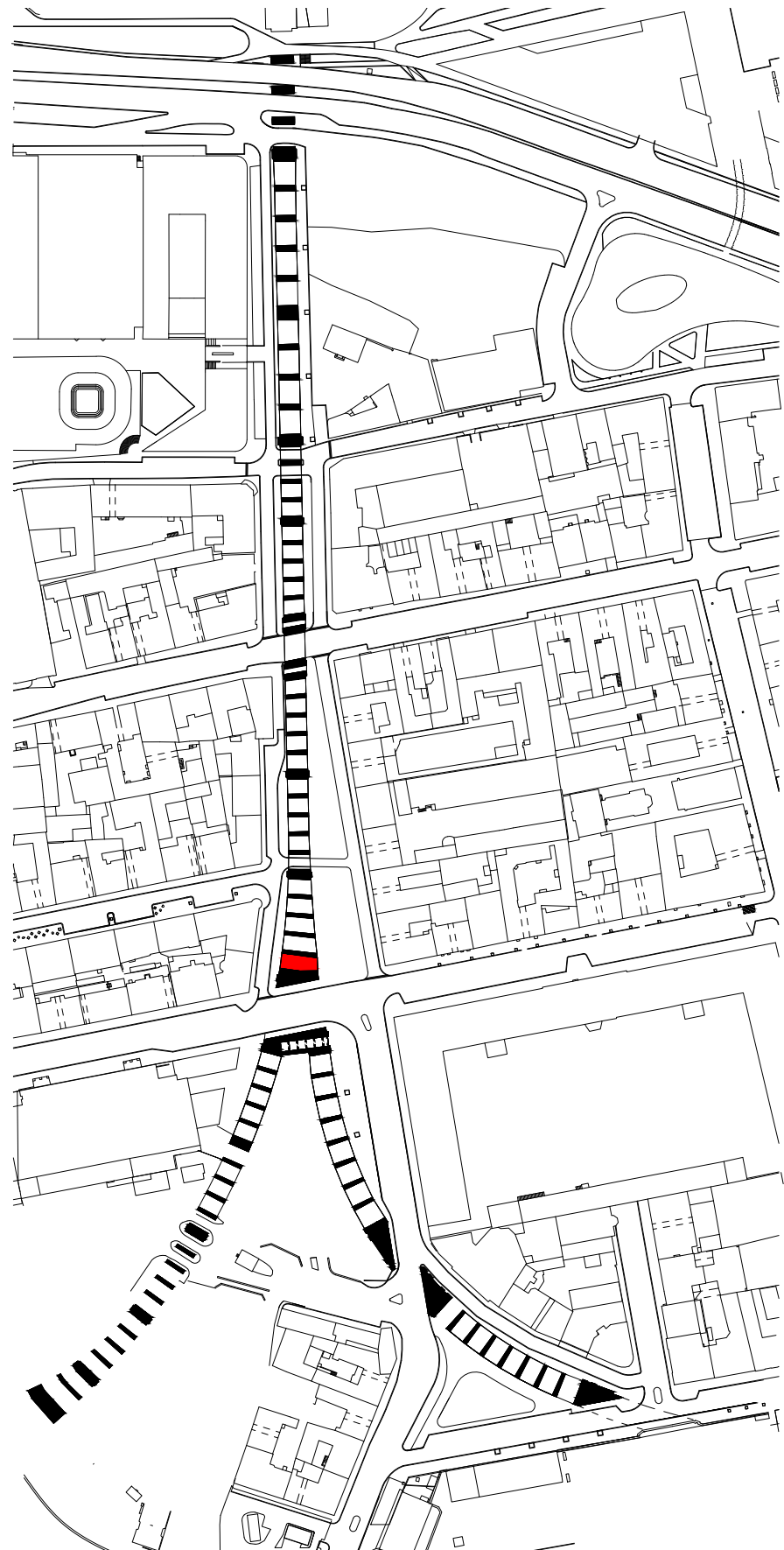

022 (22a, 22b)

SOUČASNÝ STAV

MATERIÁL OBLOUKU: původní pískovcové zdivo

PODLAHA:

ZVLÁŠTNOSTI:



022 (22a, 22b)

POHLED ZÁPADNÍ

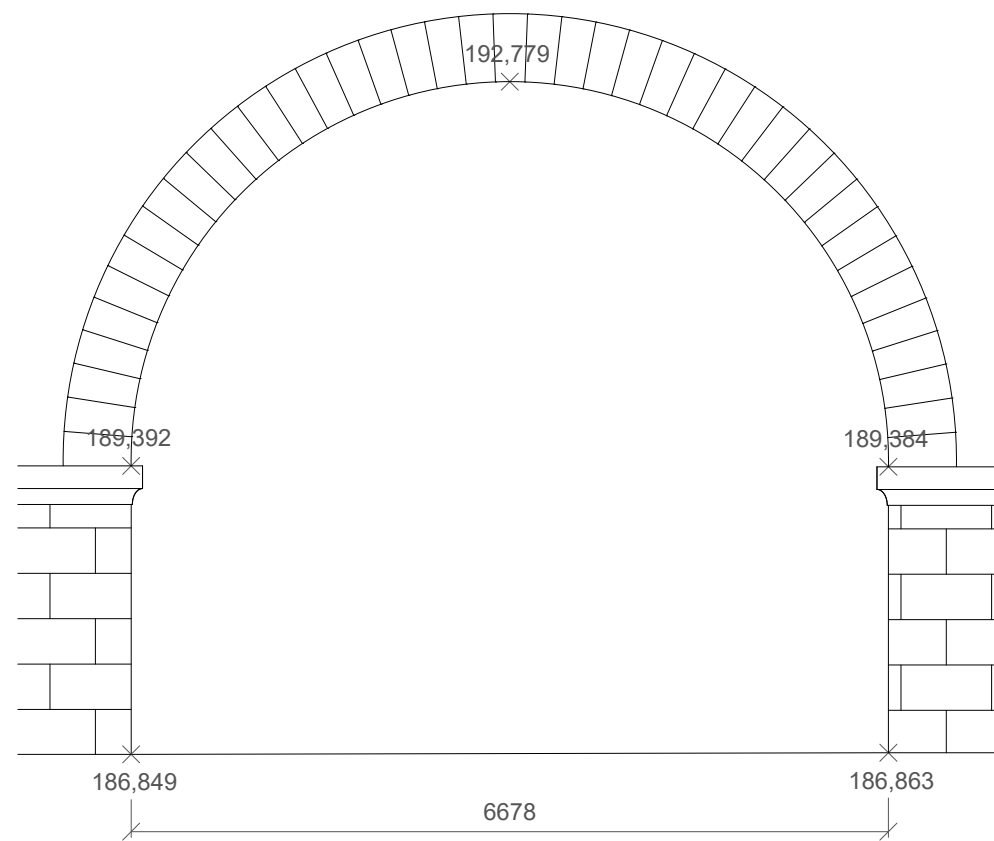

POHLED VÝCHODNÍ

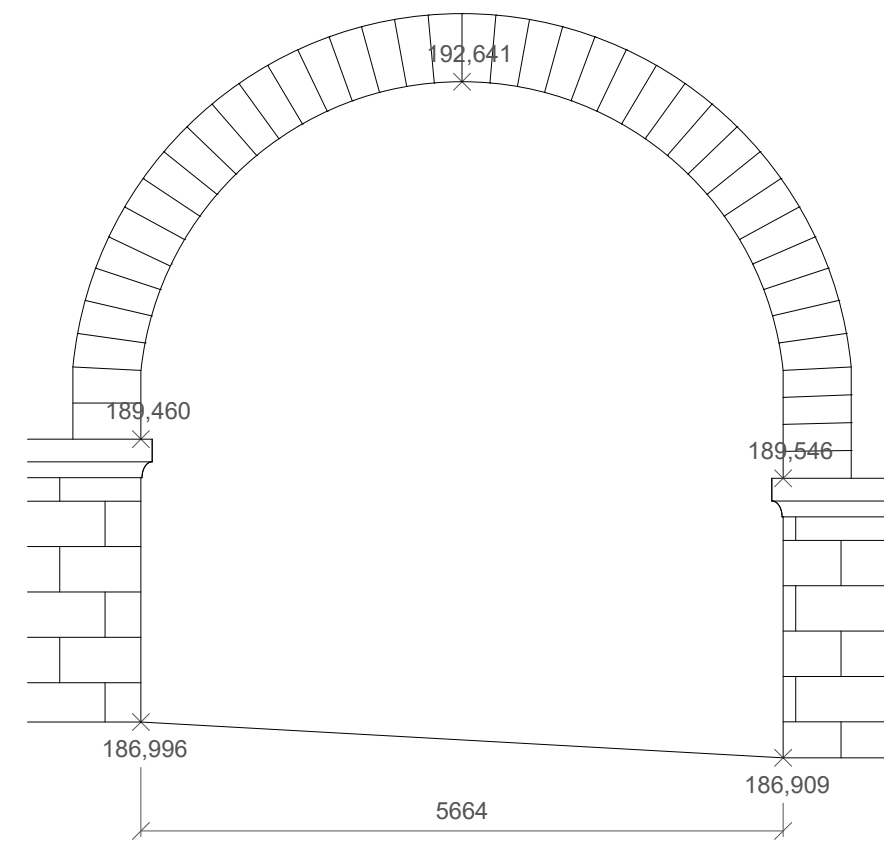

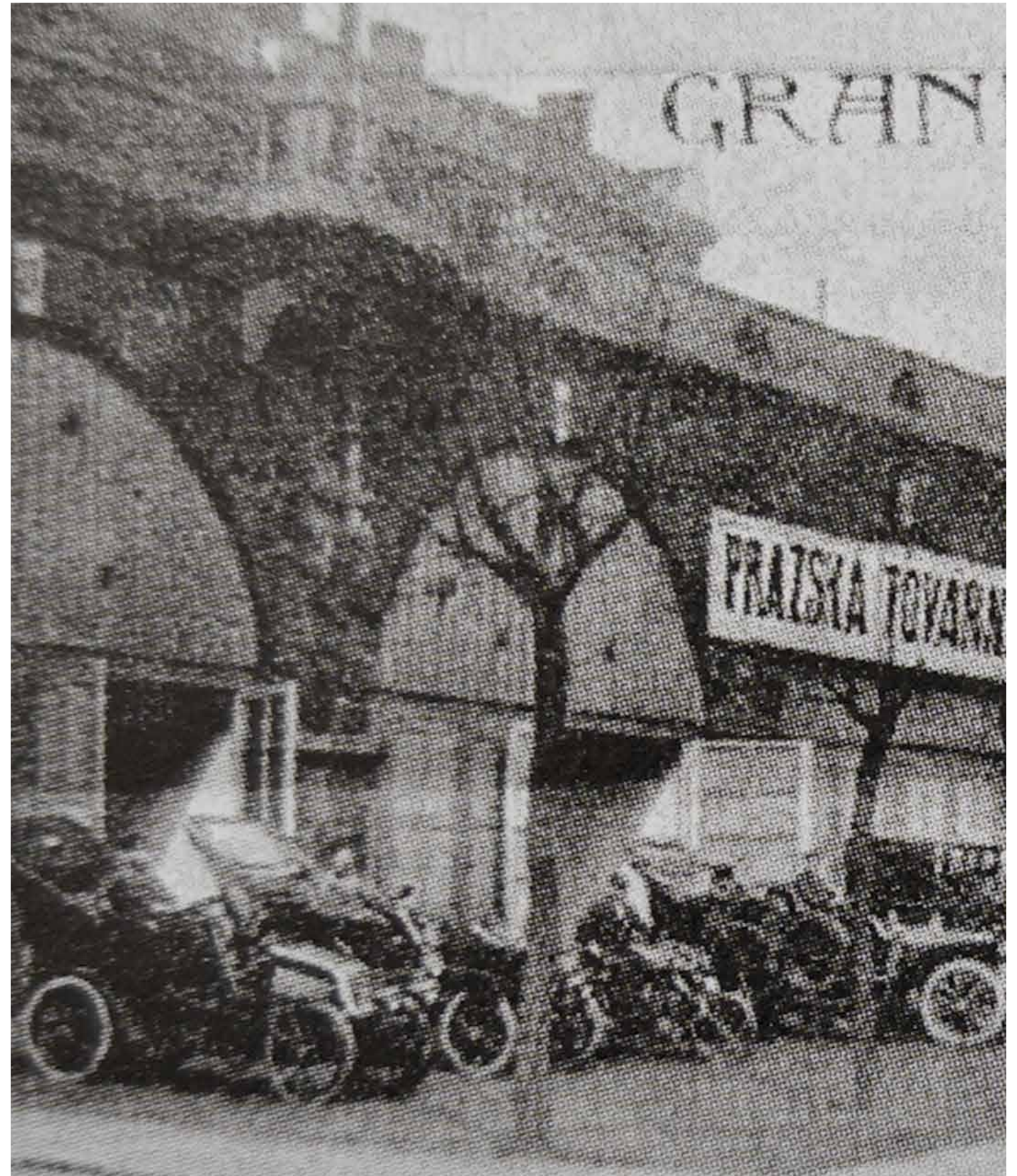
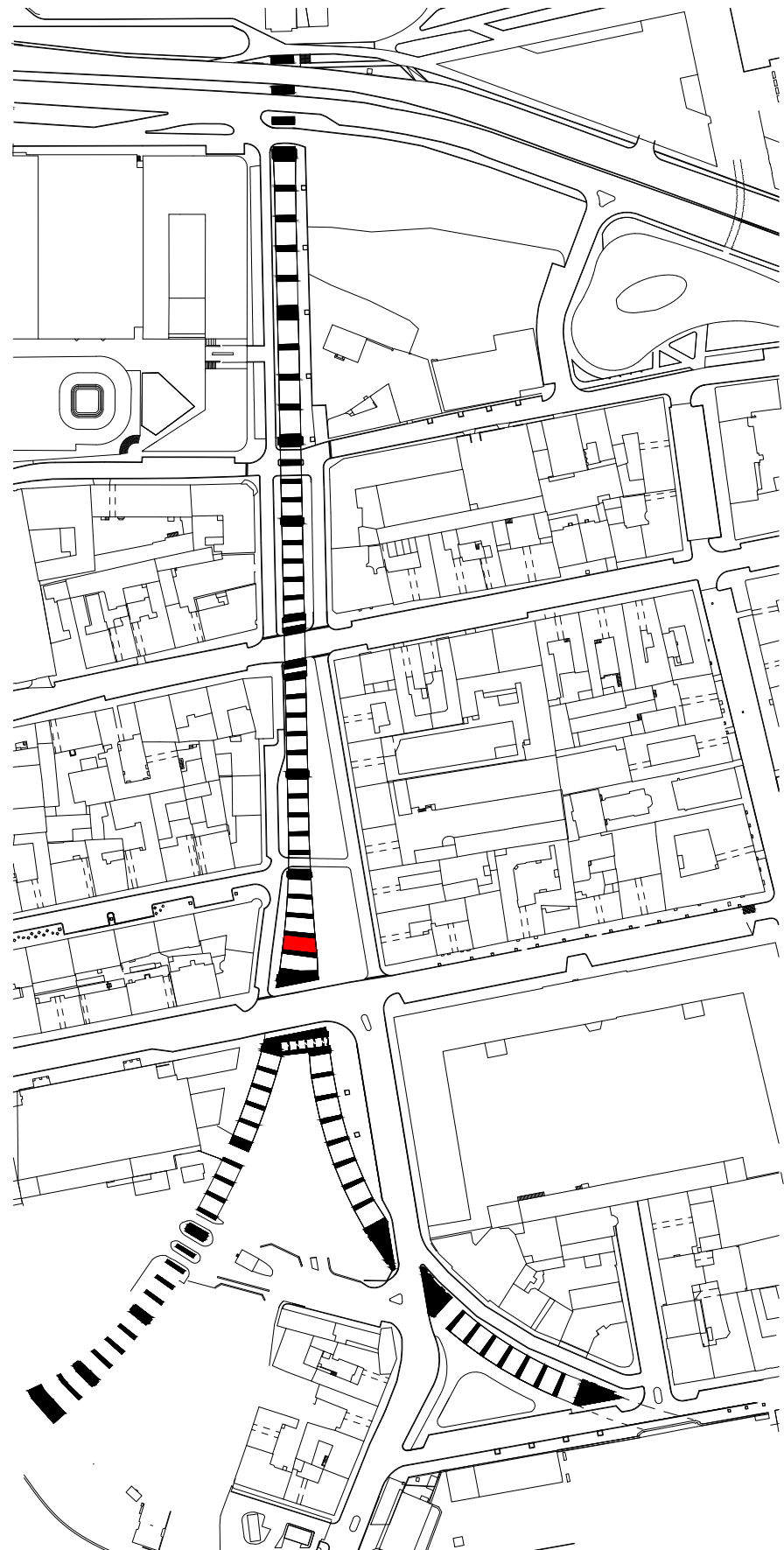

023 (23)

SOUČASNÝ STAV

MATERIÁL OBLUKU: původní pískovcové zdivo

PODLAHA:

ZVLÁŠTNOSTI:



POHLED ZÁPADNÍ

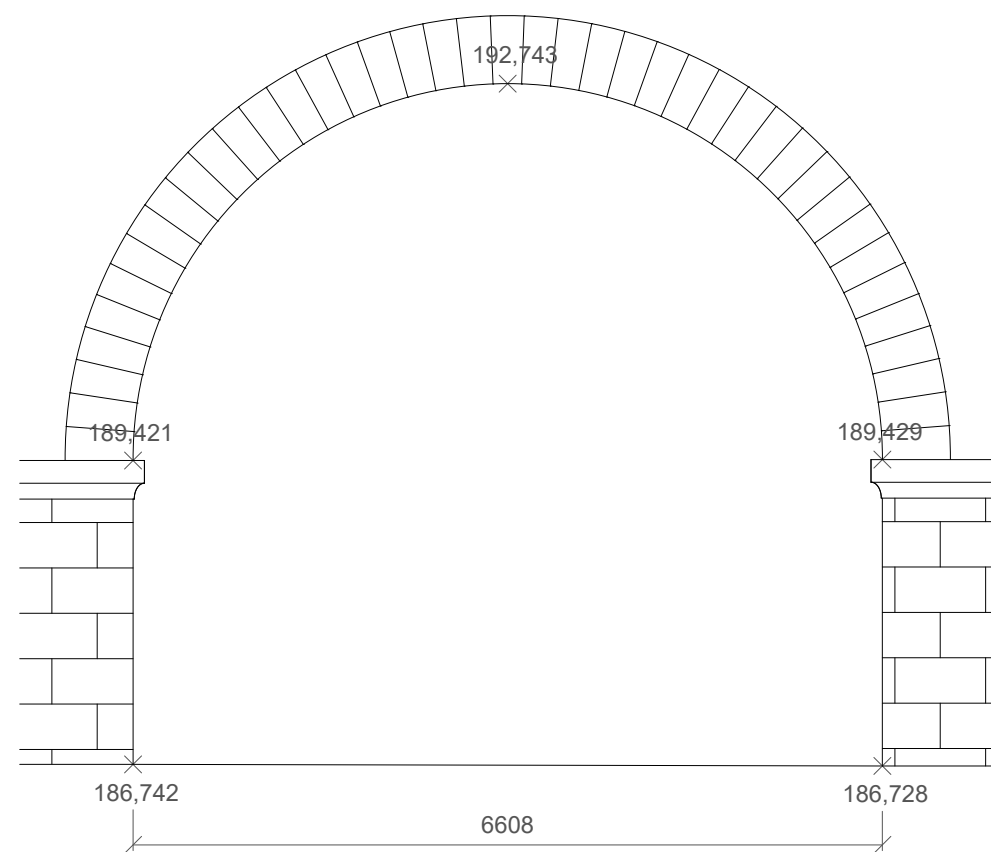

POHLED VÝCHODNÍ

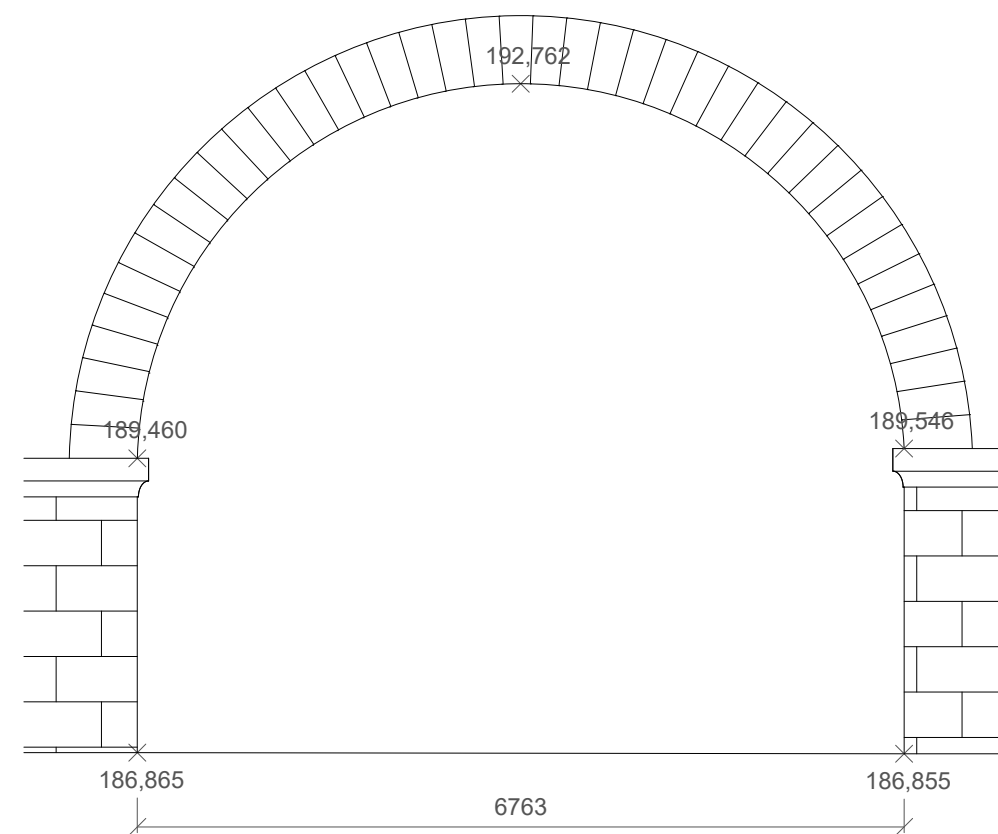

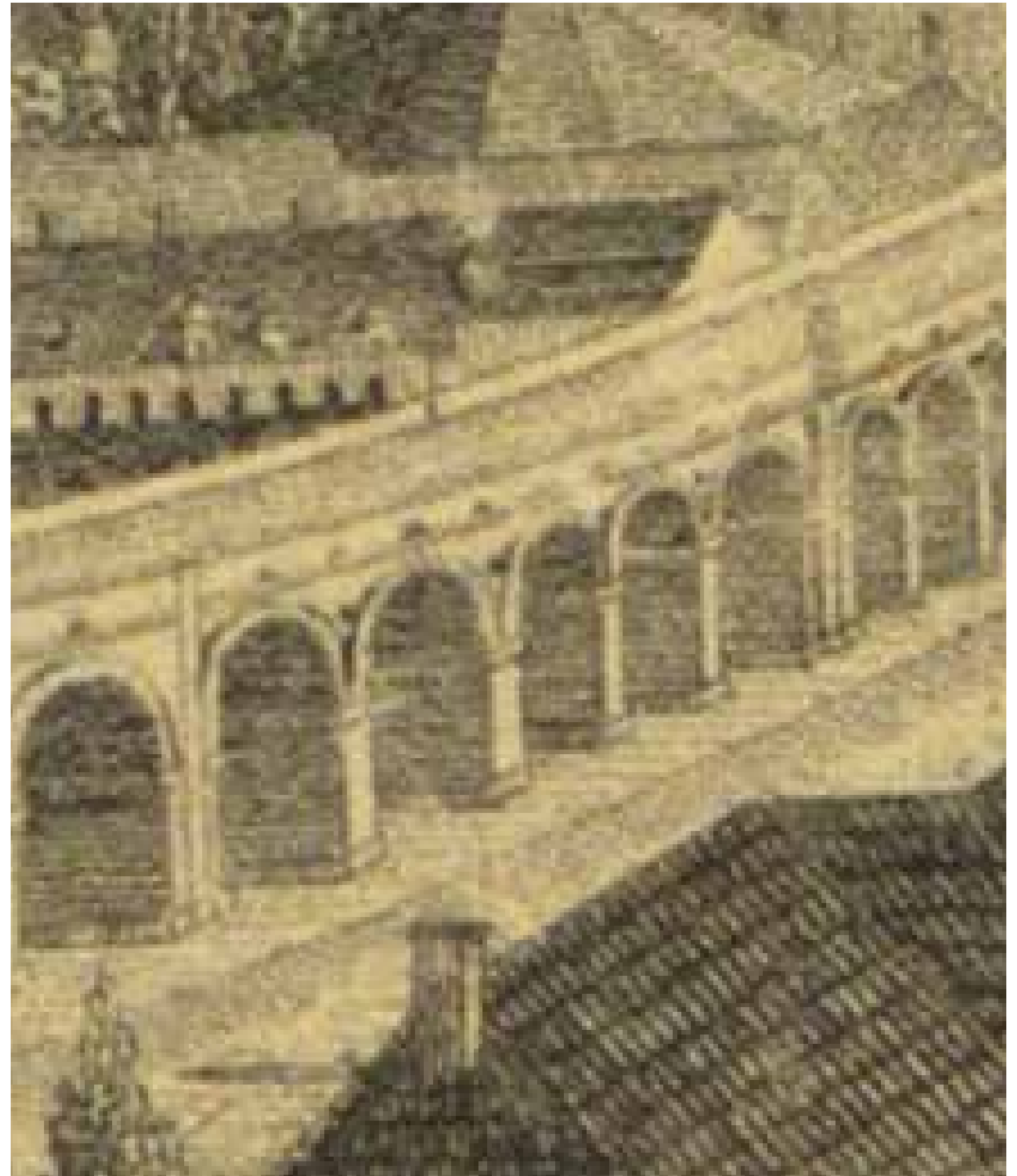
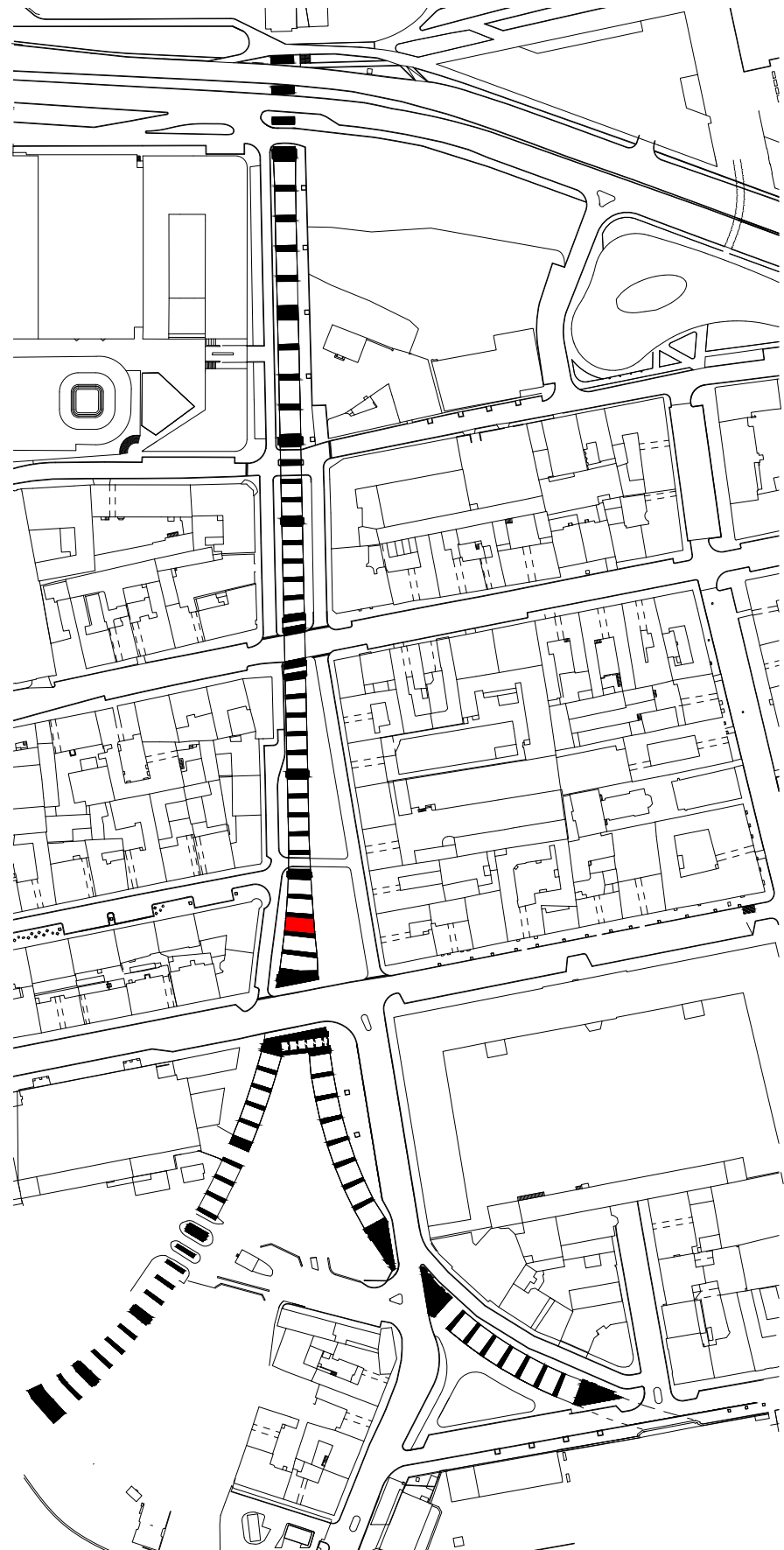

024 (24)

SOUČASNÝ STAV

MATERIÁL OBLOUKU: vnitřní oblouk - původní cihla s nově frézovanými spárami
čelní pohledy - původní pískovcové zdivo, zčásti omítnuté

PODLAHA: zhutněný štěrk

ZVLÁŠTNOSTI:



POHLED ZÁPADNÍ

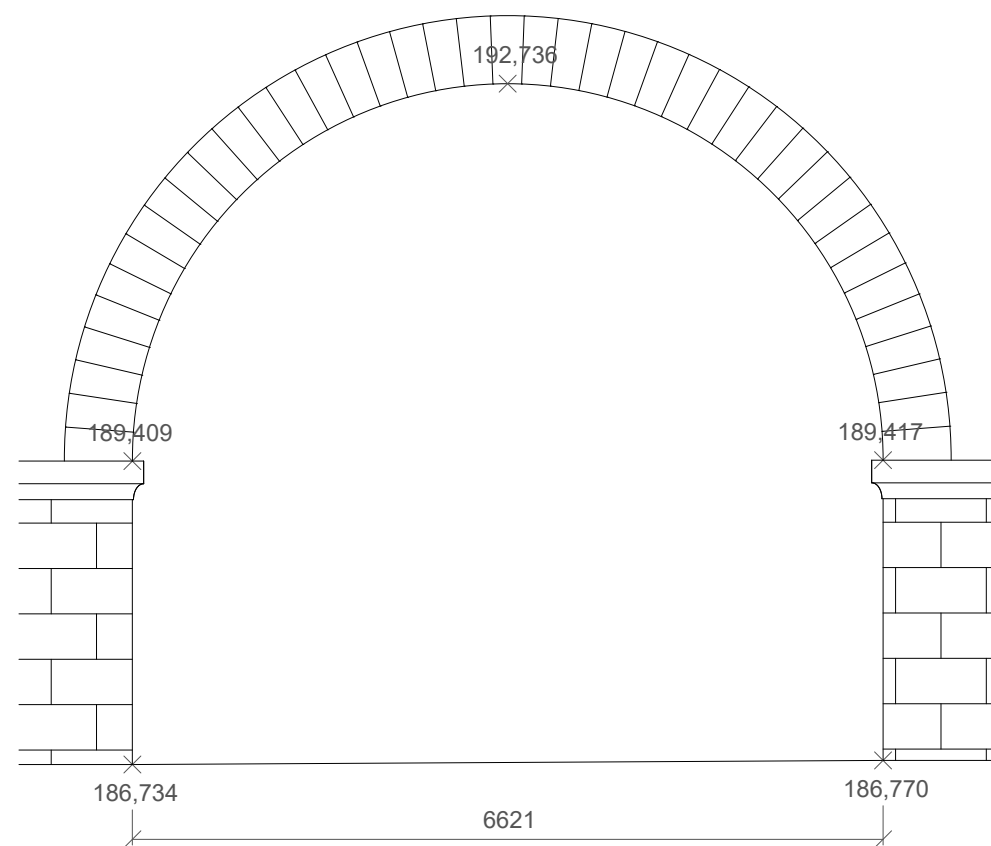

POHLED VÝCHODNÍ

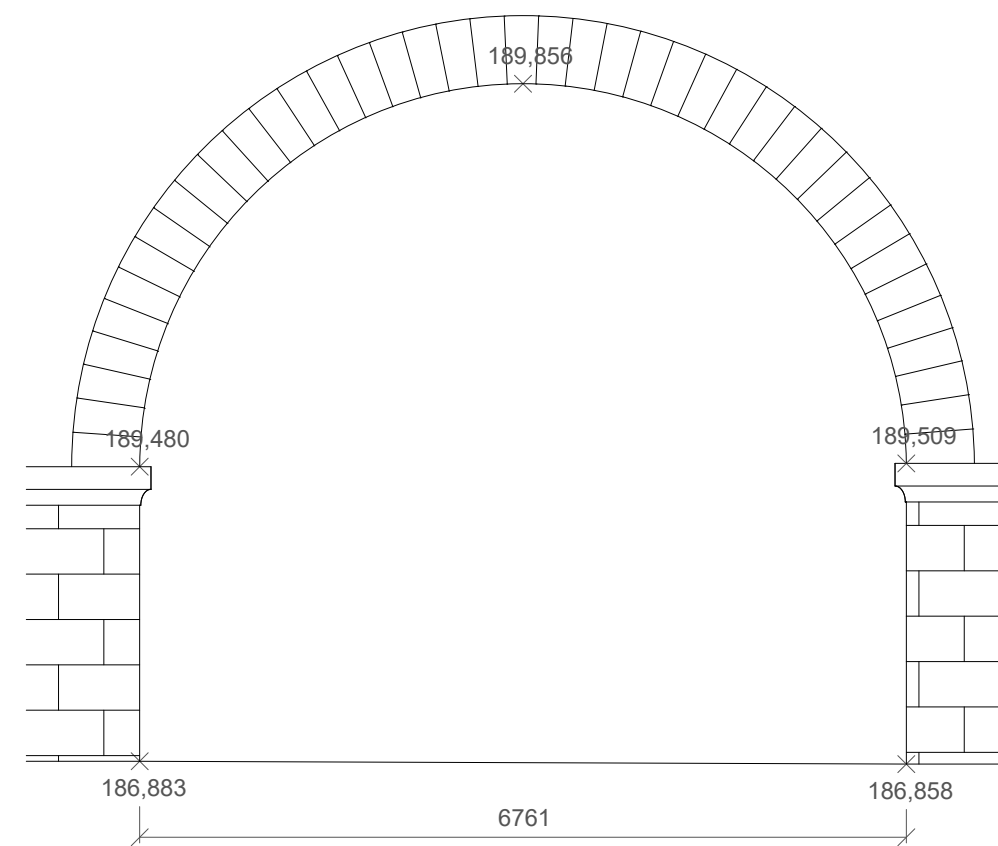

025 (24a, 24b)

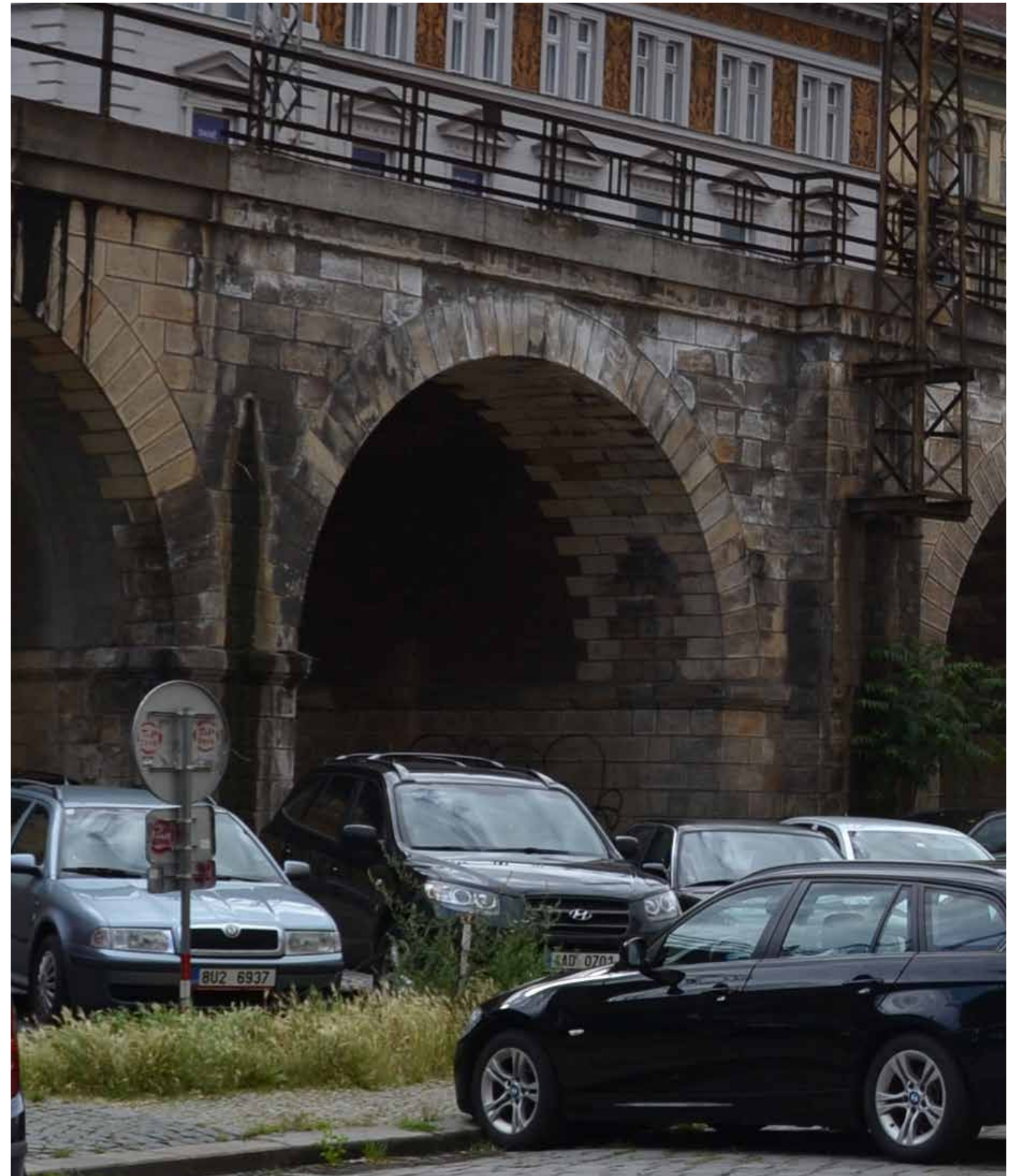
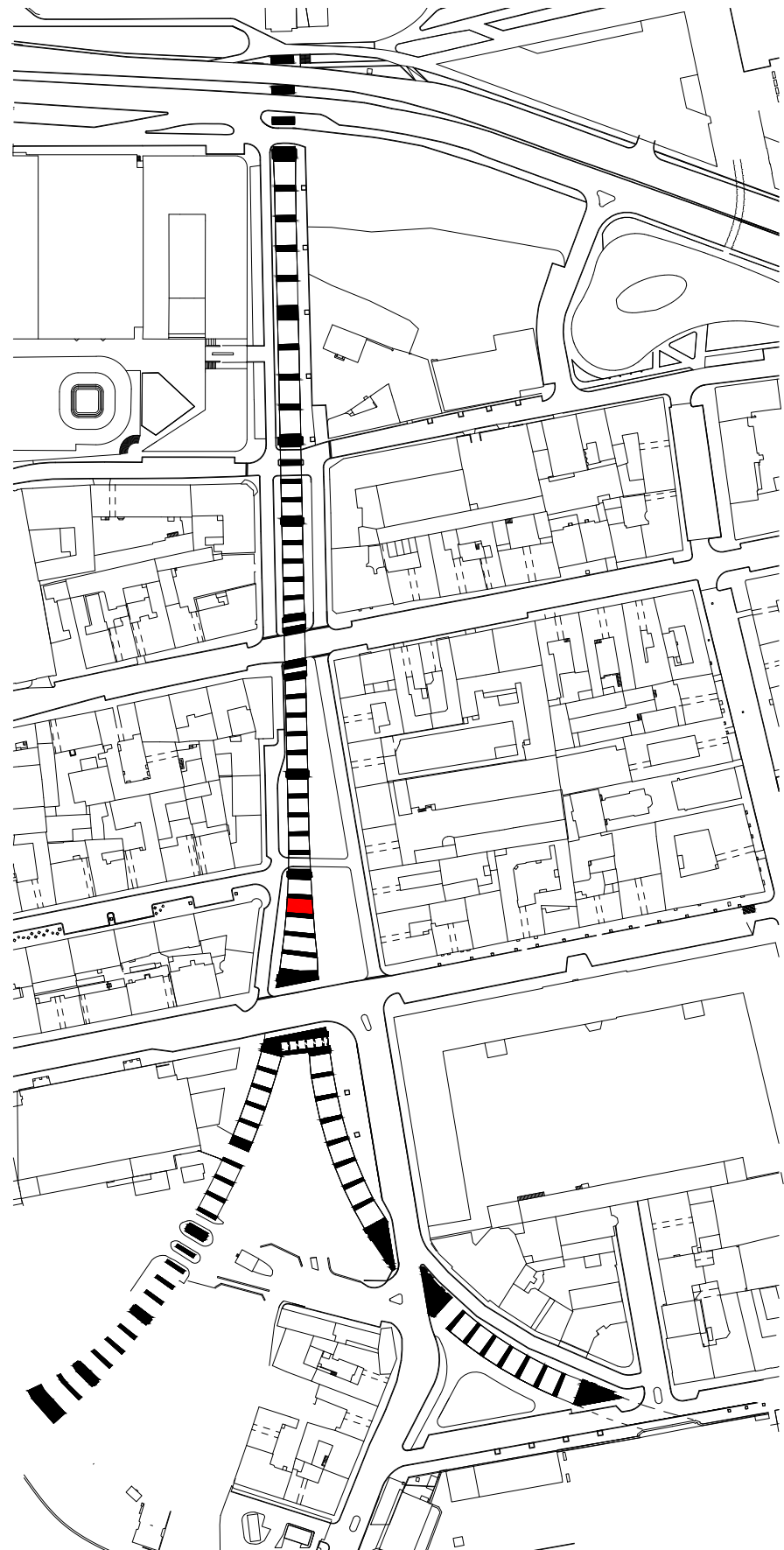

025 (24a, 24b)

SOUČASNÝ STAV

MATERIÁL OBLOUKU: vnitřní oblouk - původní cihla s nově frézovanými spárami
čelní pohledy - původní pískovcové zdivo, zčásti omítnuté

PODLAHA:

ZVLÁŠTNOSTI:



025 (24a, 24b)

POHLED ZÁPADNÍ

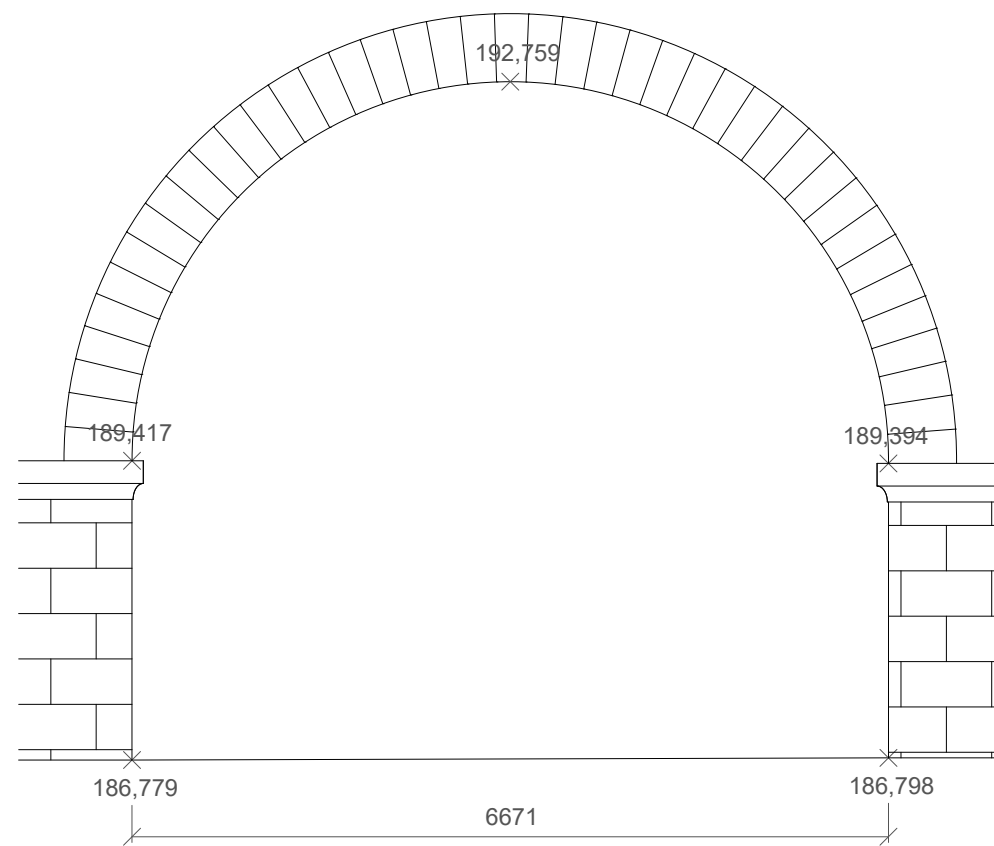

POHLED VÝCHODNÍ

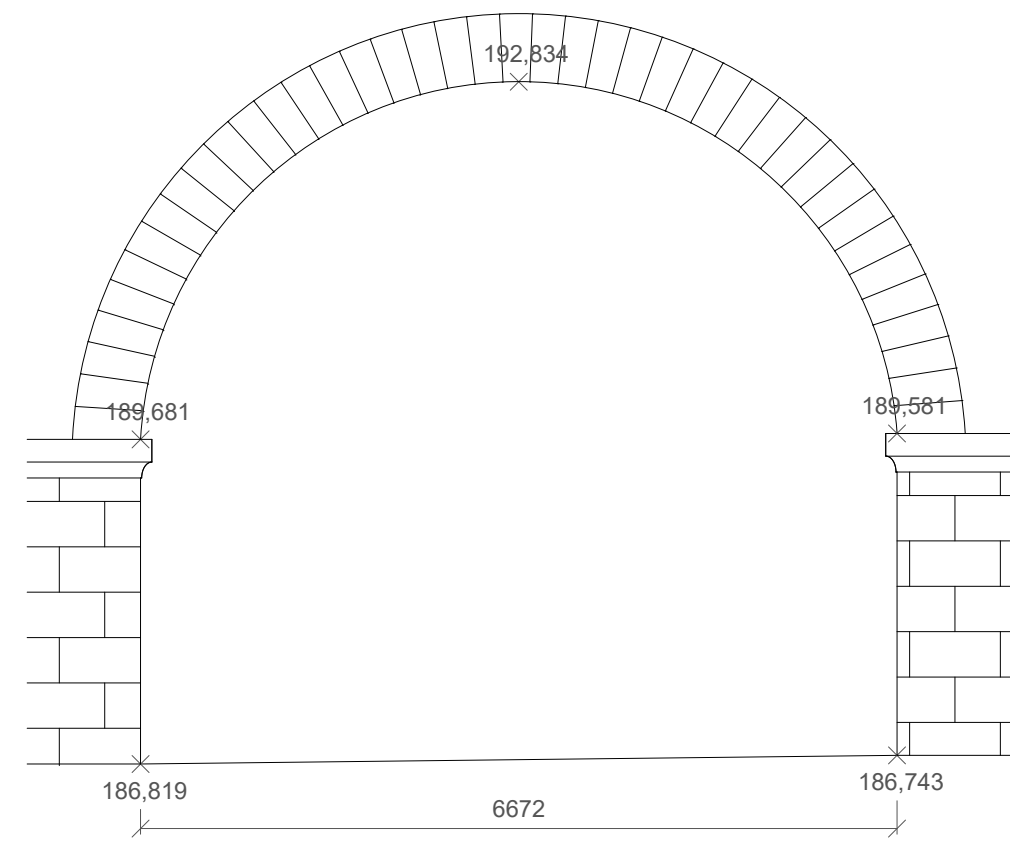

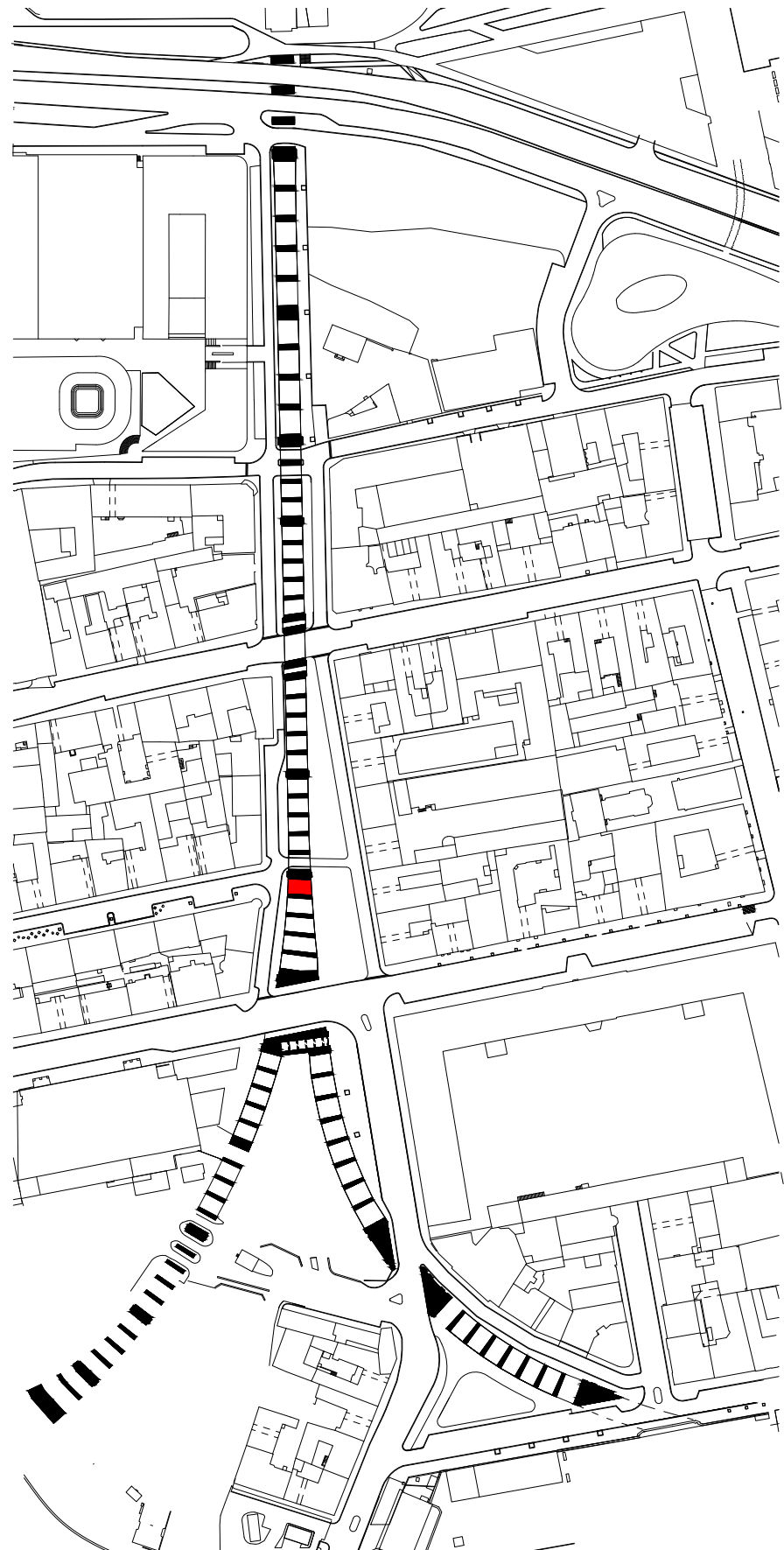

026 (25)

SOUČASNÝ STAV

MATERIÁL OBLUKU: vnitřní oblouk - původní cihla s nově frézovanými spárami a pískovcové zdivo
čelní pohledy - původní pískovcové zdivo, zčásti omítnuté

PODLAHA: žulová dlažba

ZVLÁŠTNOSTI: obloukem vede vozovka ulice Za Poříčskou bránou



POHLED ZÁPADNÍ

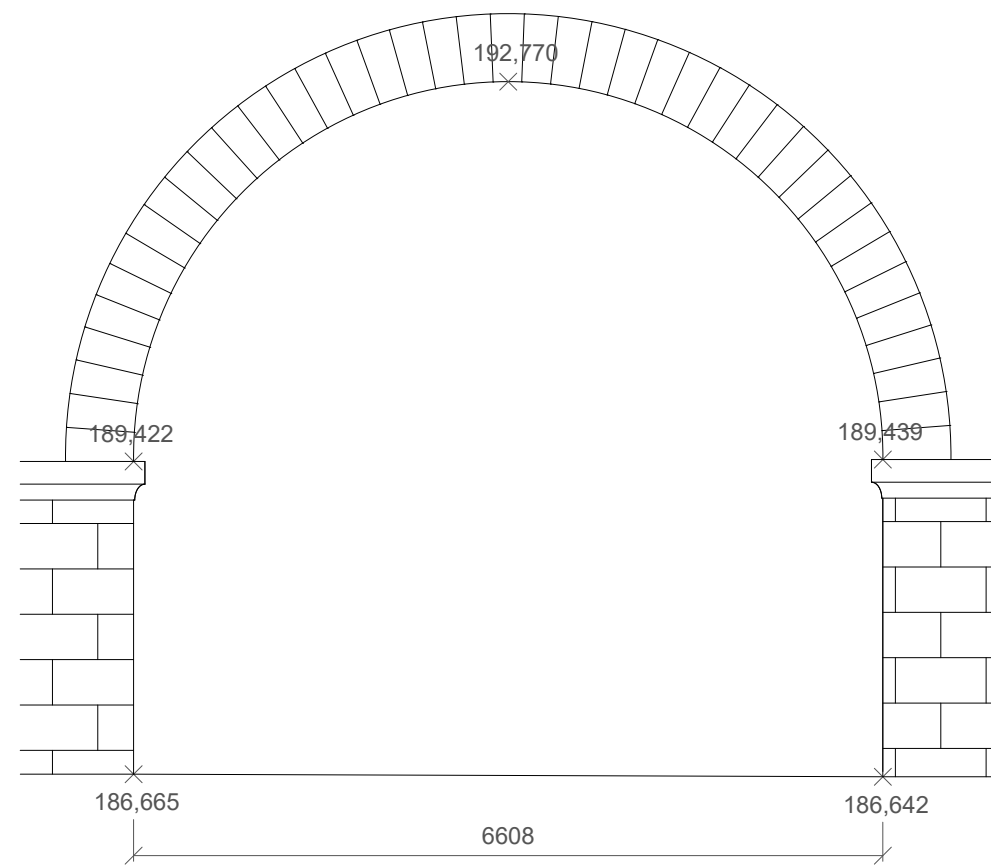

POHLED VÝCHODNÍ

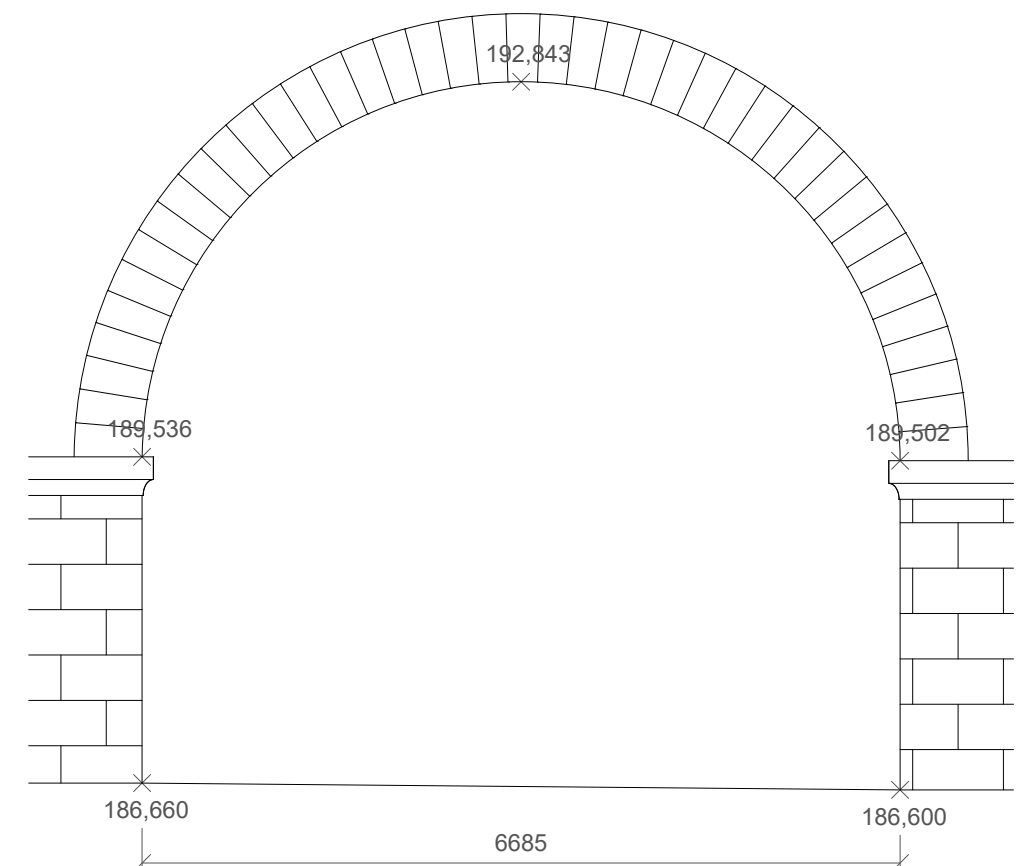

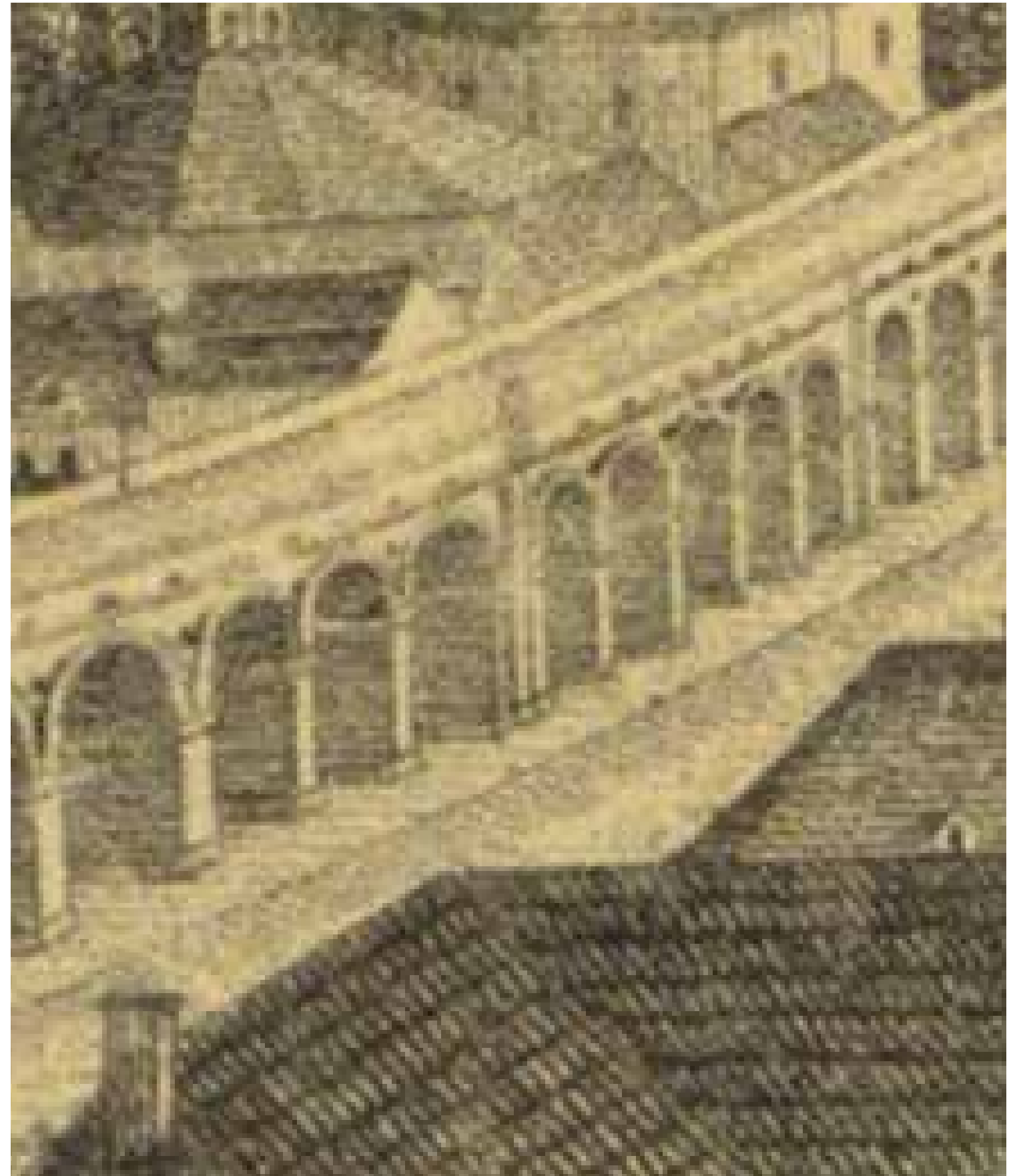
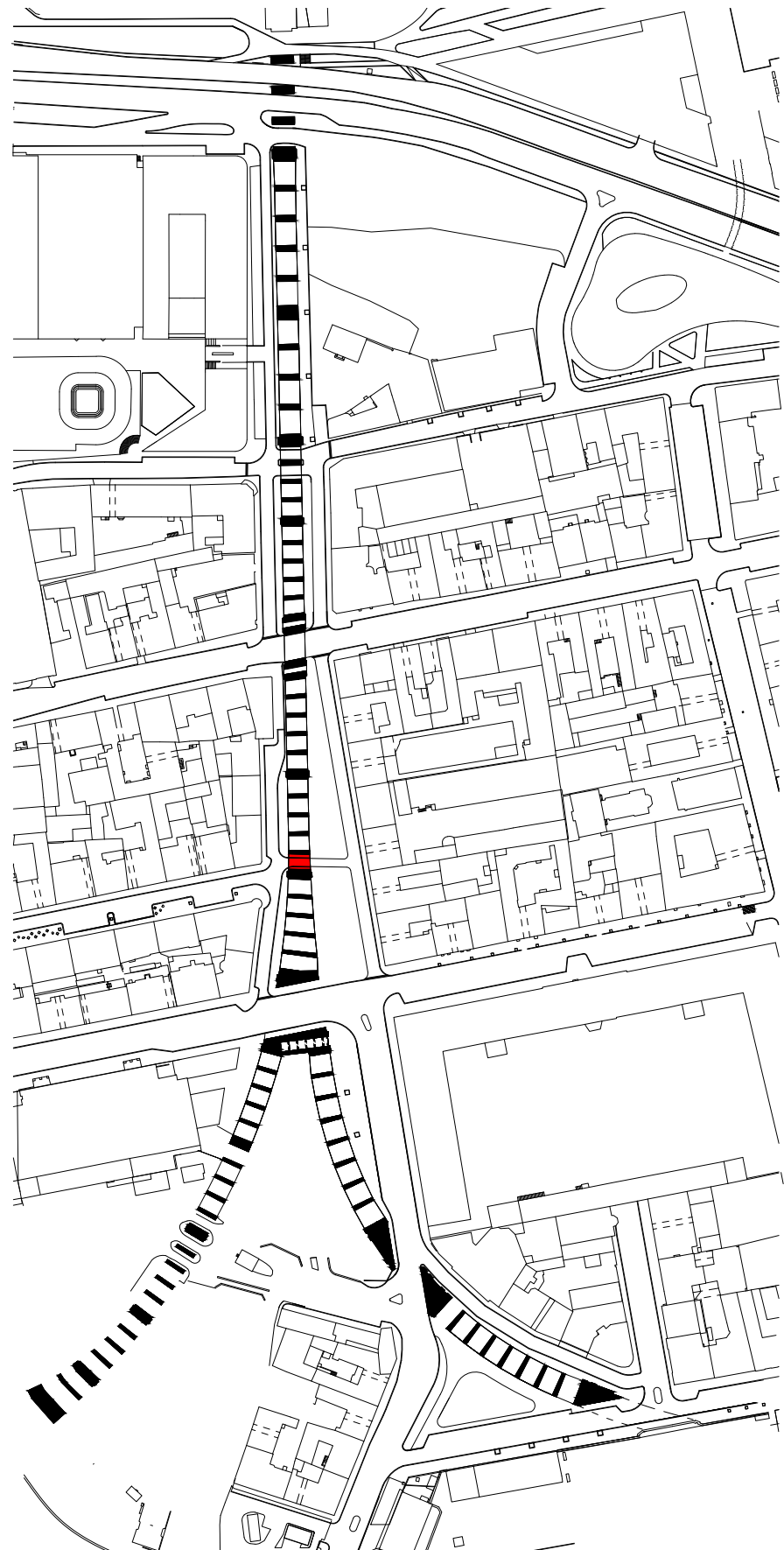

027 (26)

SOUČASNÝ STAV

MATERIÁL OBLOUKU: původní pískovcové zdivo, zčásti omítnuté

PODLAHA: žulová dlažba

ZVLÁŠTNOSTI: obloukem vede vozovka ulice Za Poříčskou bránou



POHLED ZÁPADNÍ

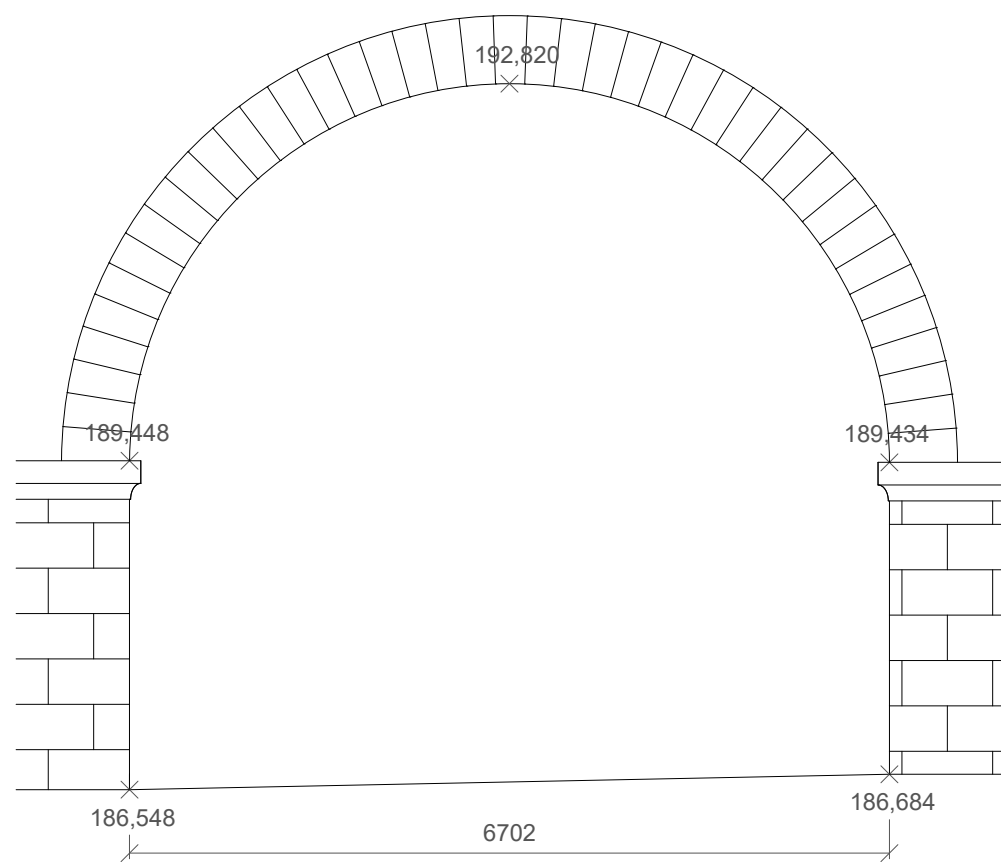

POHLED VÝCHODNÍ

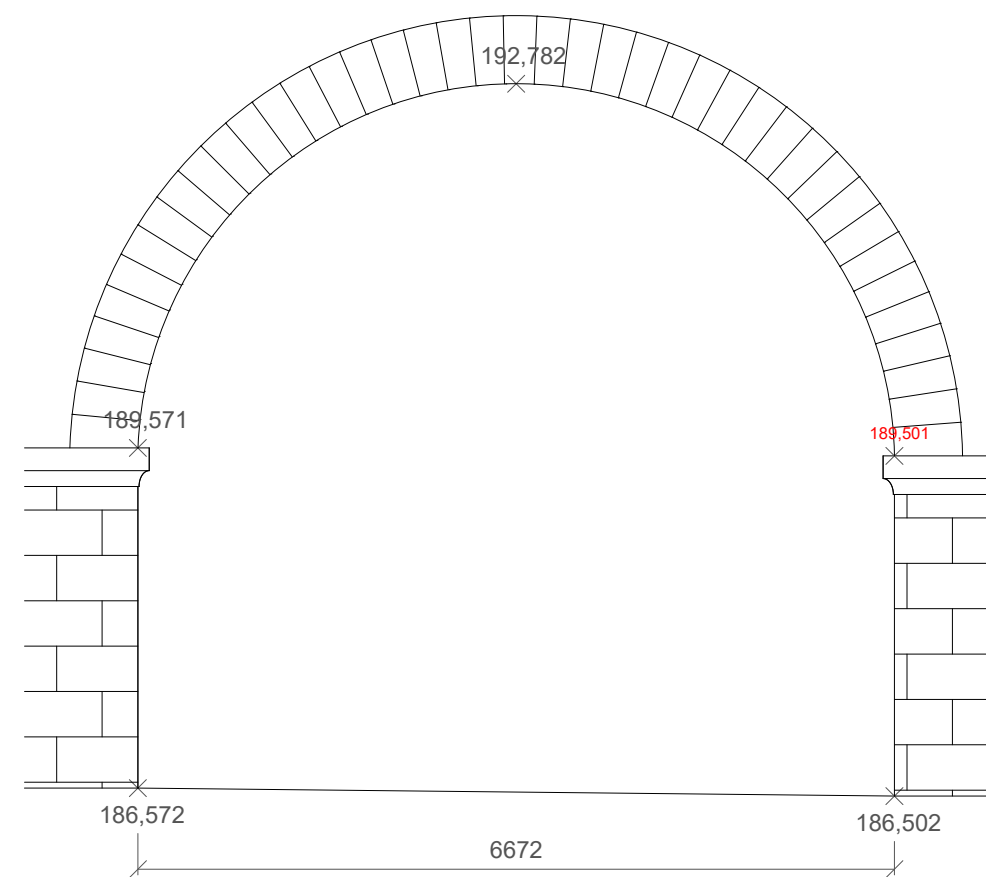

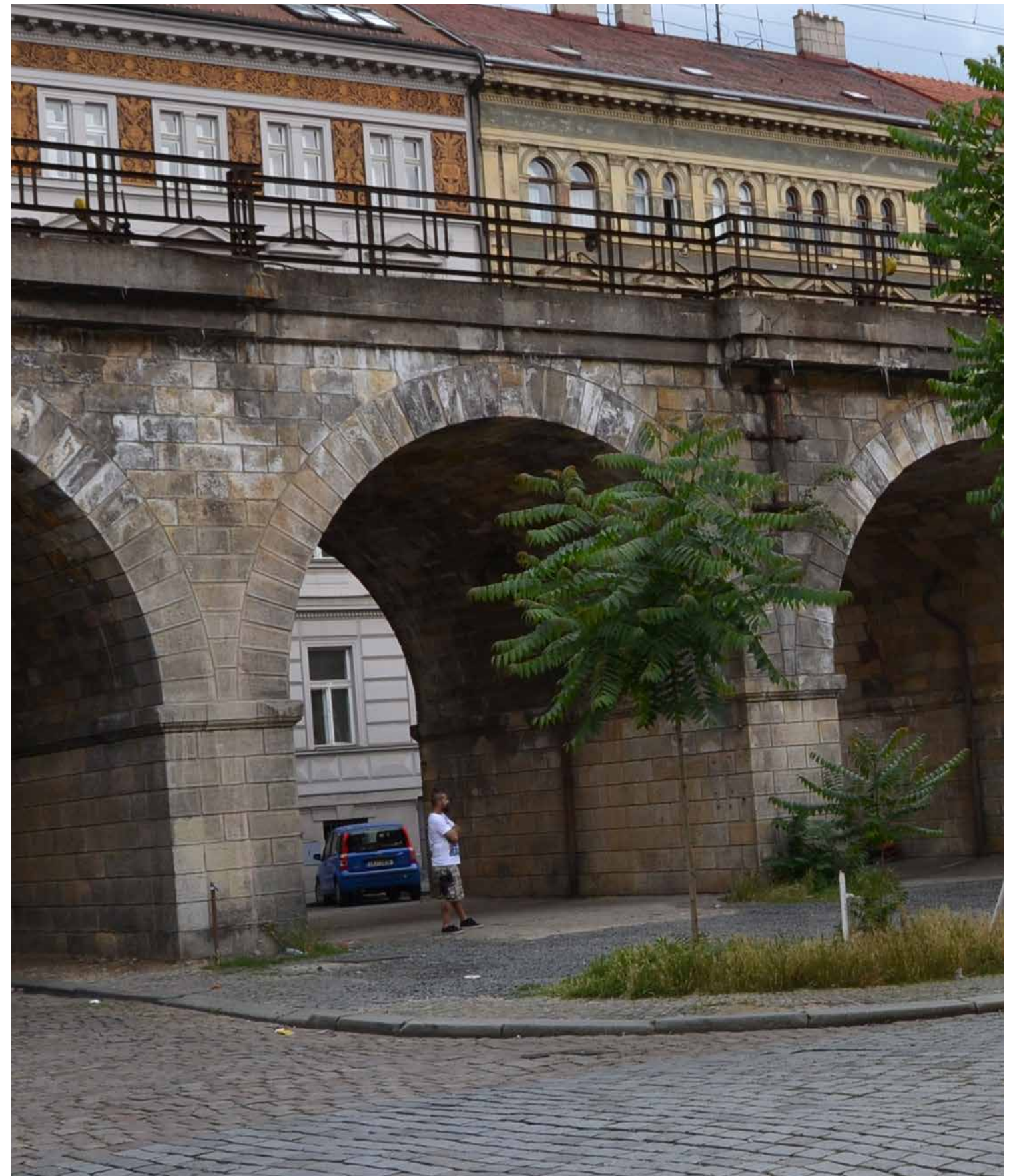
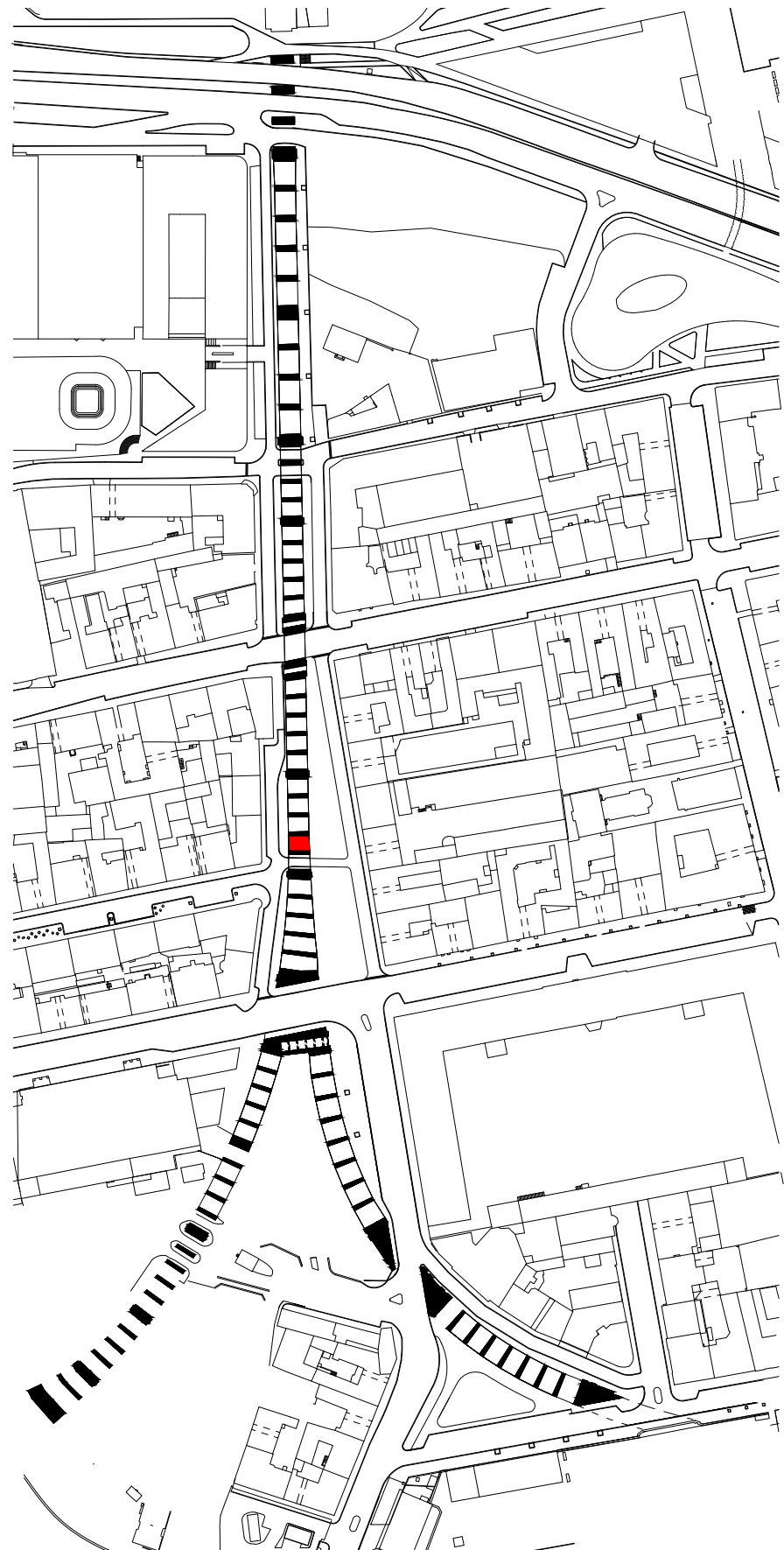

028 (27)

SOUČASNÝ STAV

MATERIÁL OBLOUKU: původní pískovcové zdivo, zčásti omítnuté

PODLAHA: zhutněný štěrk s pískem

ZVLÁŠTNOSTI:



POHLED ZÁPADNÍ

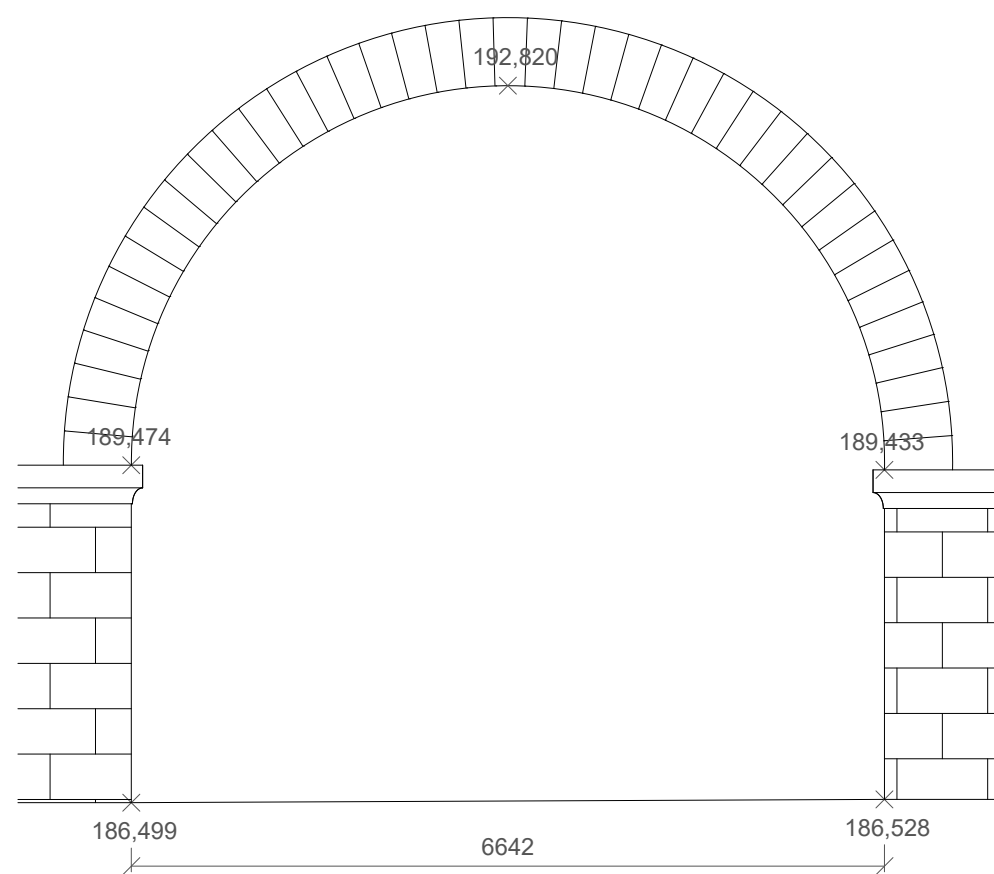

POHLED VÝCHODNÍ

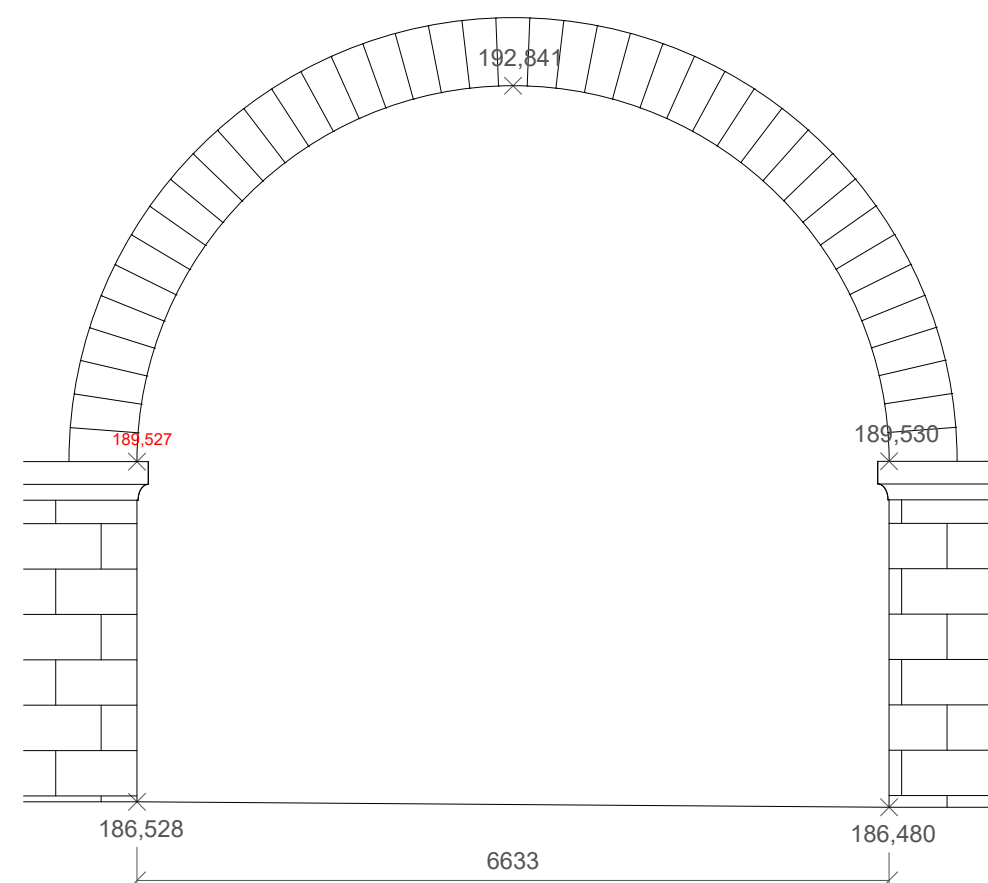

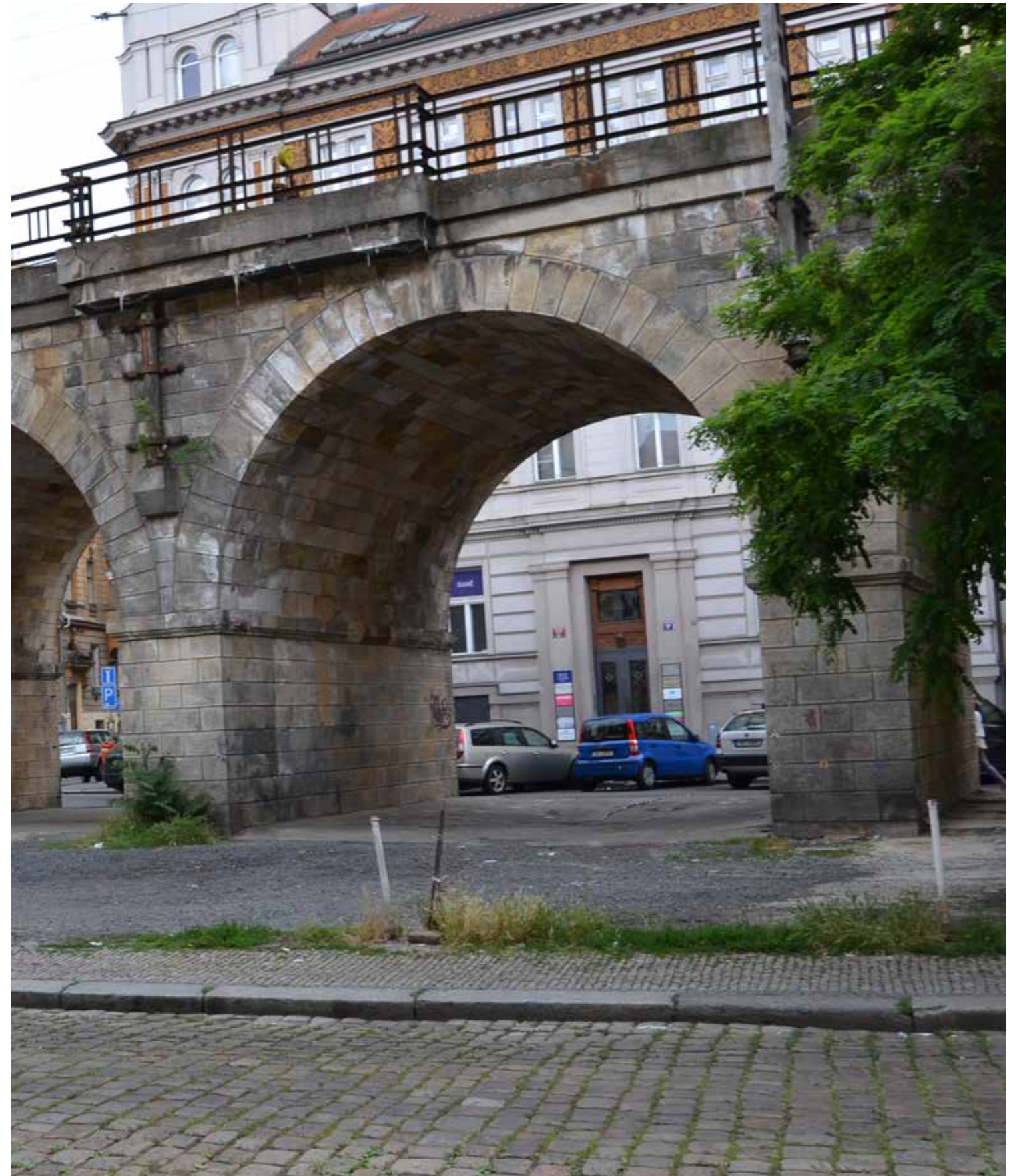
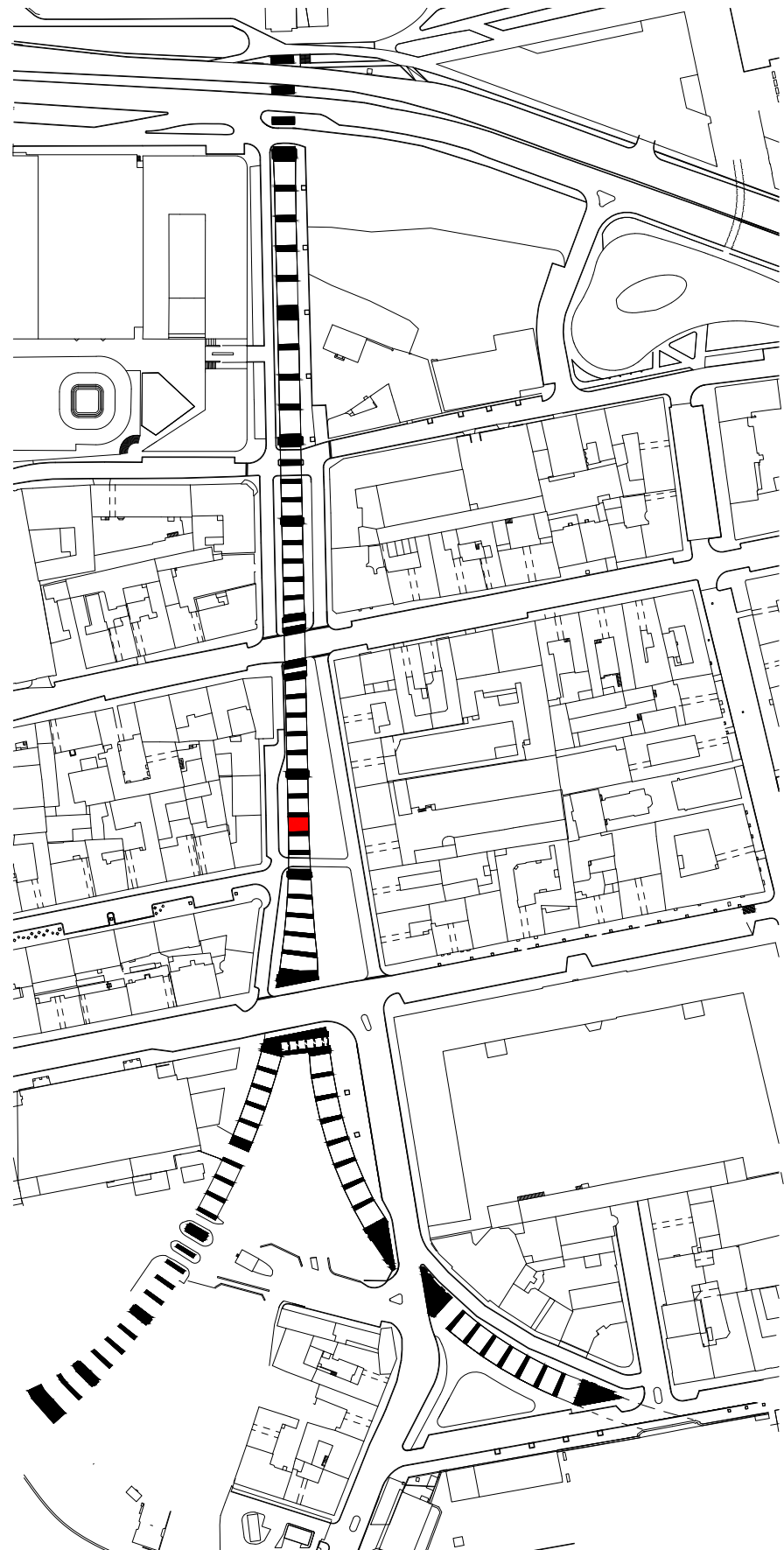

029 (28)

SOUČASNÝ STAV

MATERIÁL OBLOUKU: původní pískovcové zdivo, zčásti omítnuté

PODLAHA: zhutněný štěrk s pískem

ZVLÁŠTNOSTI:



POHLED ZÁPADNÍ

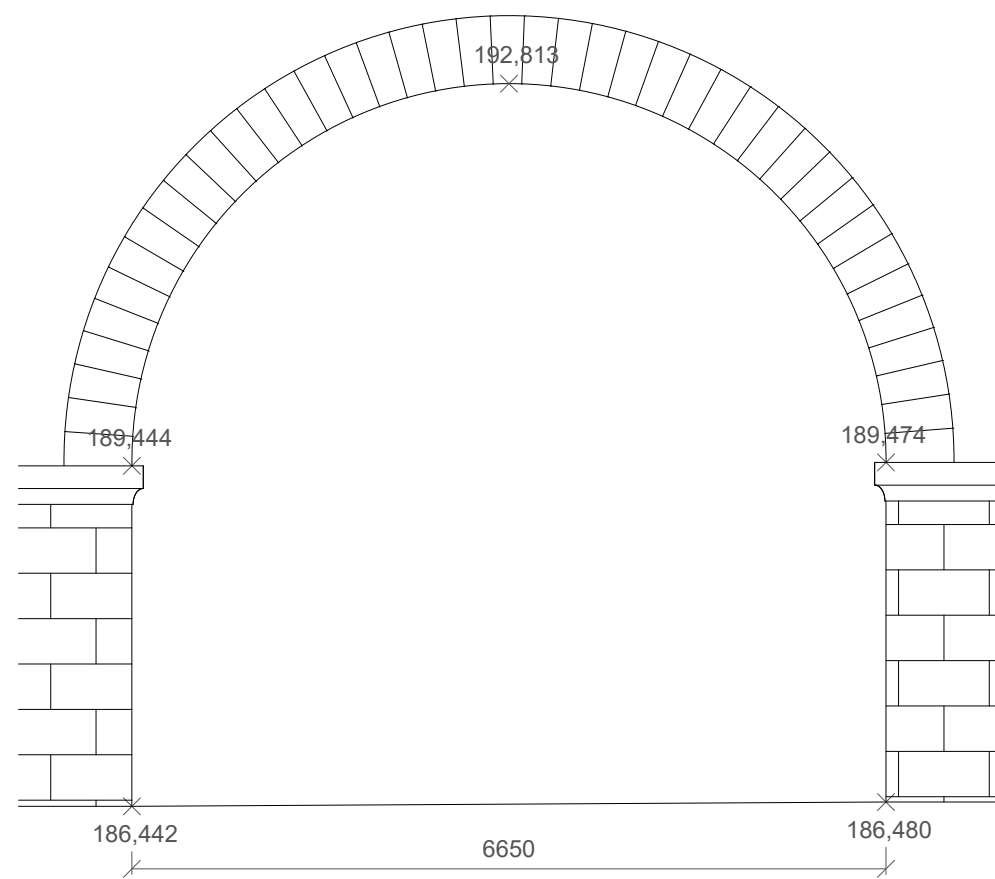

POHLED VÝCHODNÍ

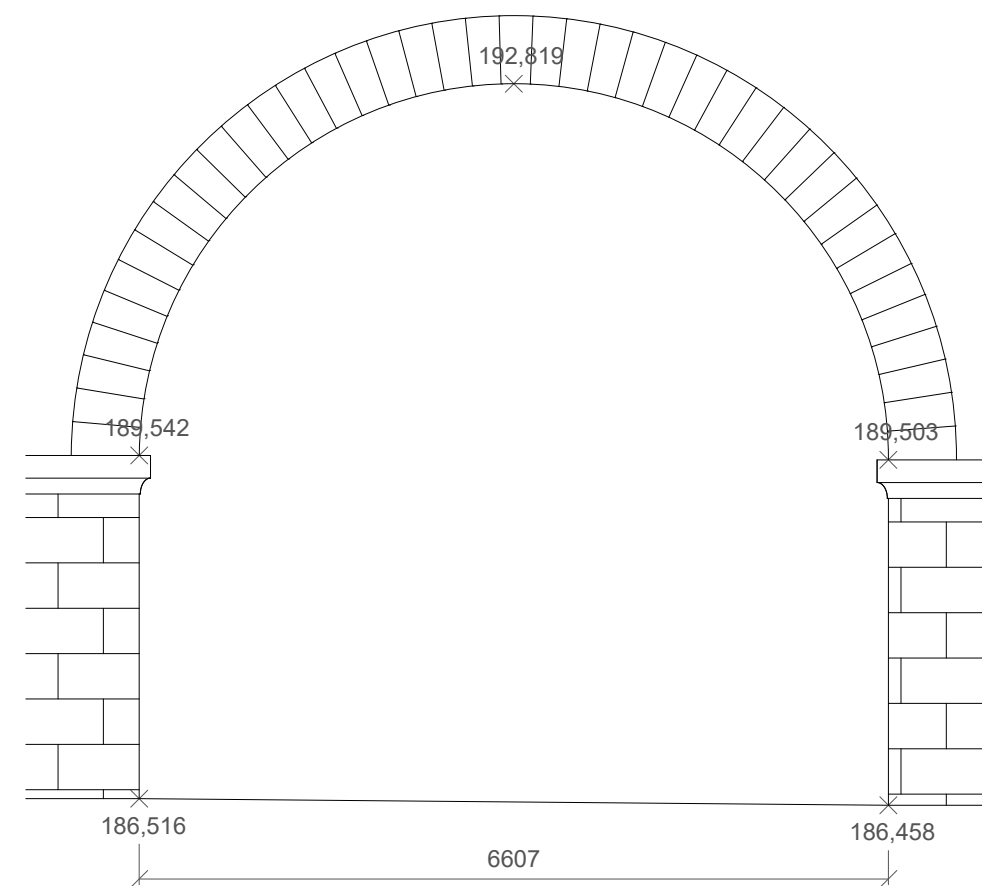

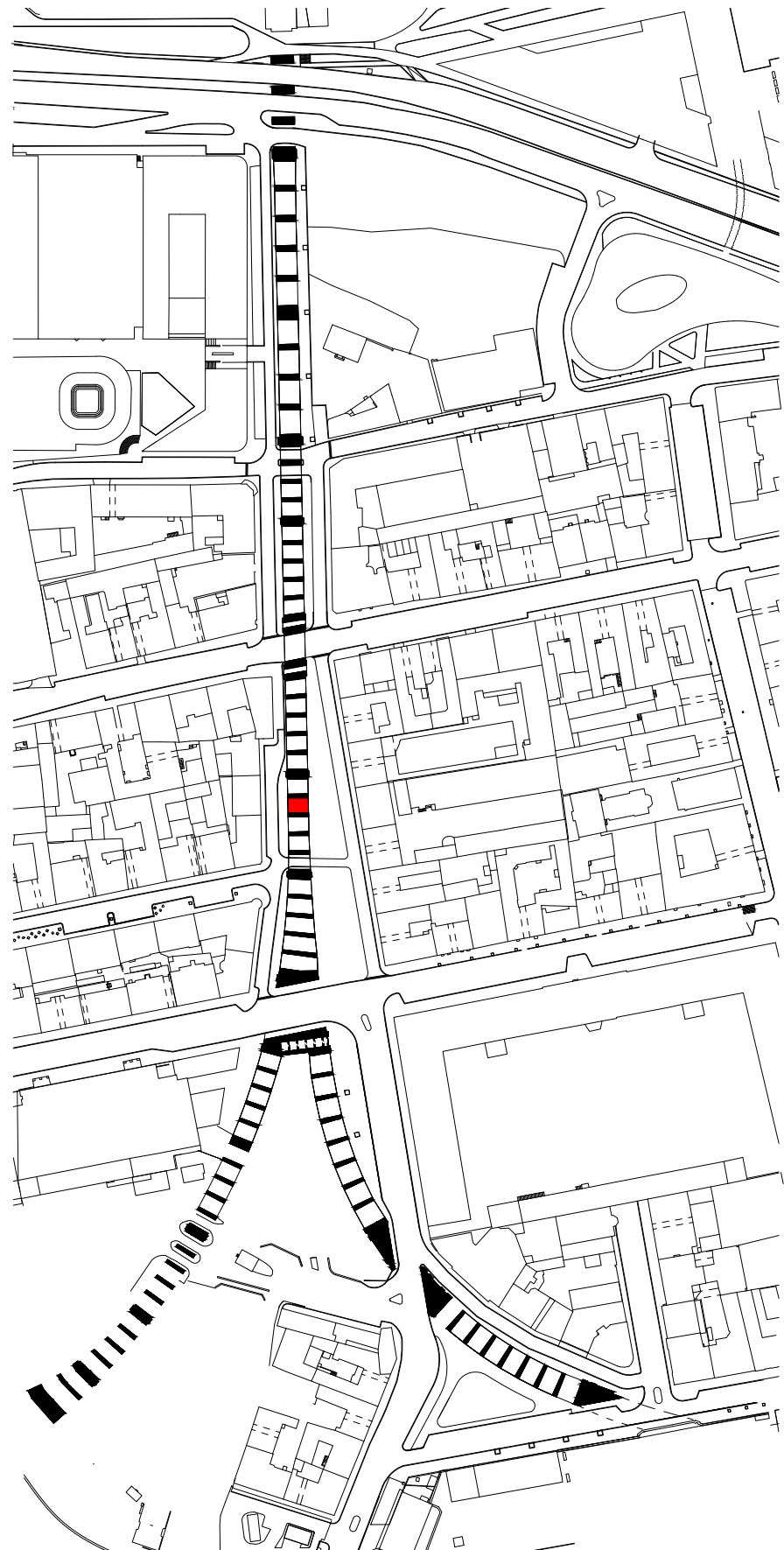

030 (29)

SOUČASNÝ STAV

MATERIÁL OBLUKU: původní pískovcové zdivo, zčásti omítnuté

PODLAHA: zhutněný štěrk s pískem

ZVLÁŠTNOSTI:

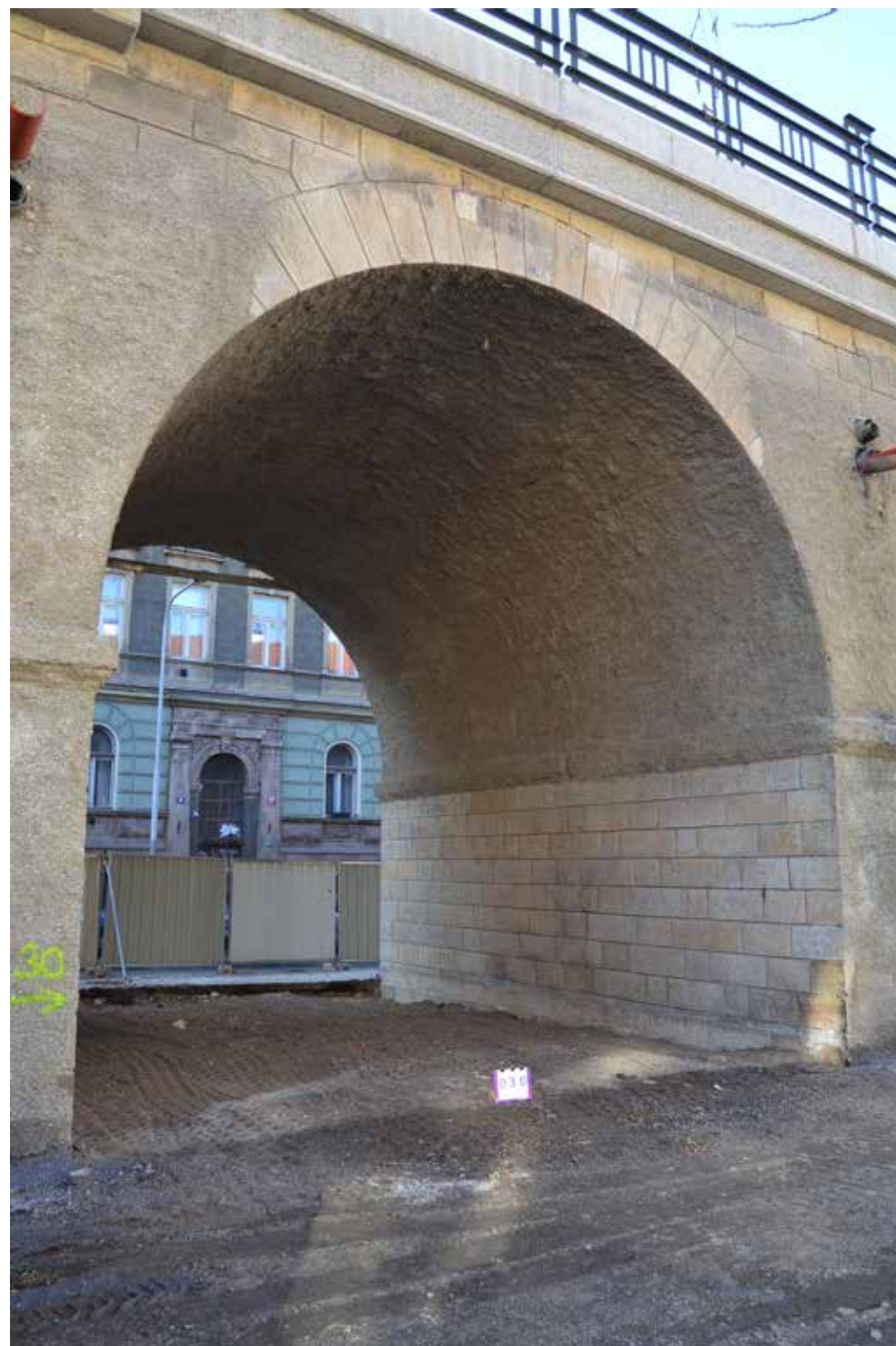

POHLED ZÁPADNÍ

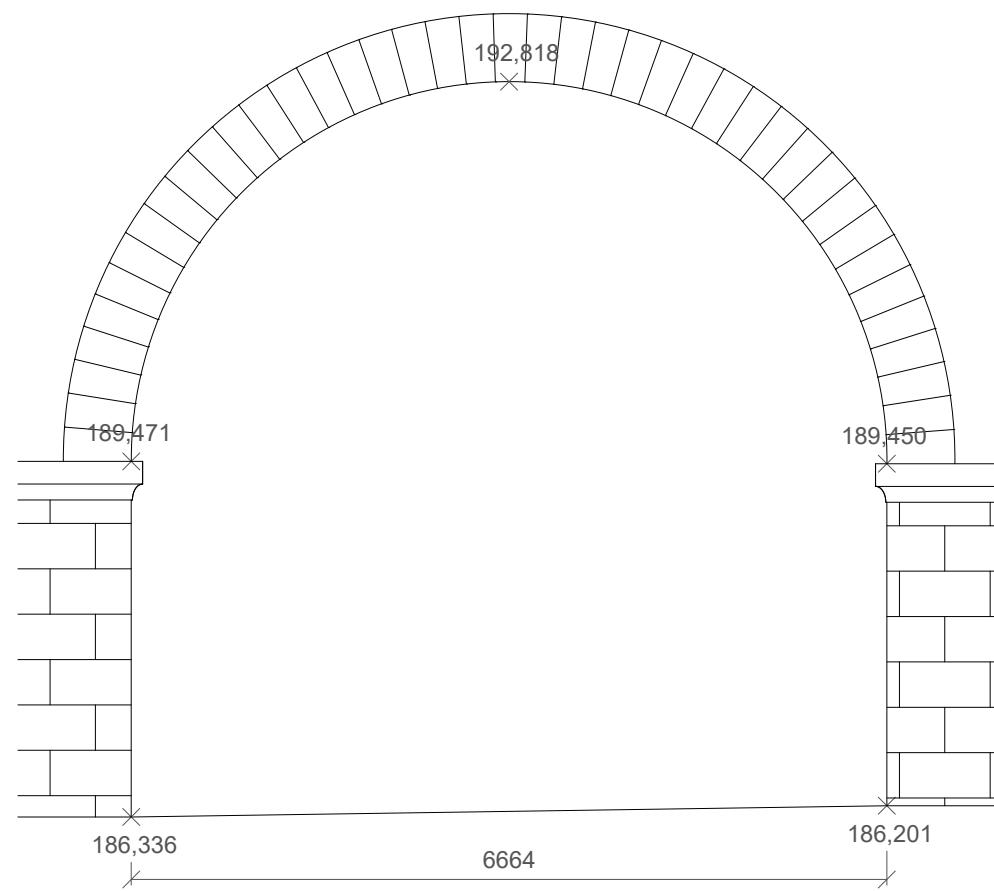

POHLED VÝCHODNÍ

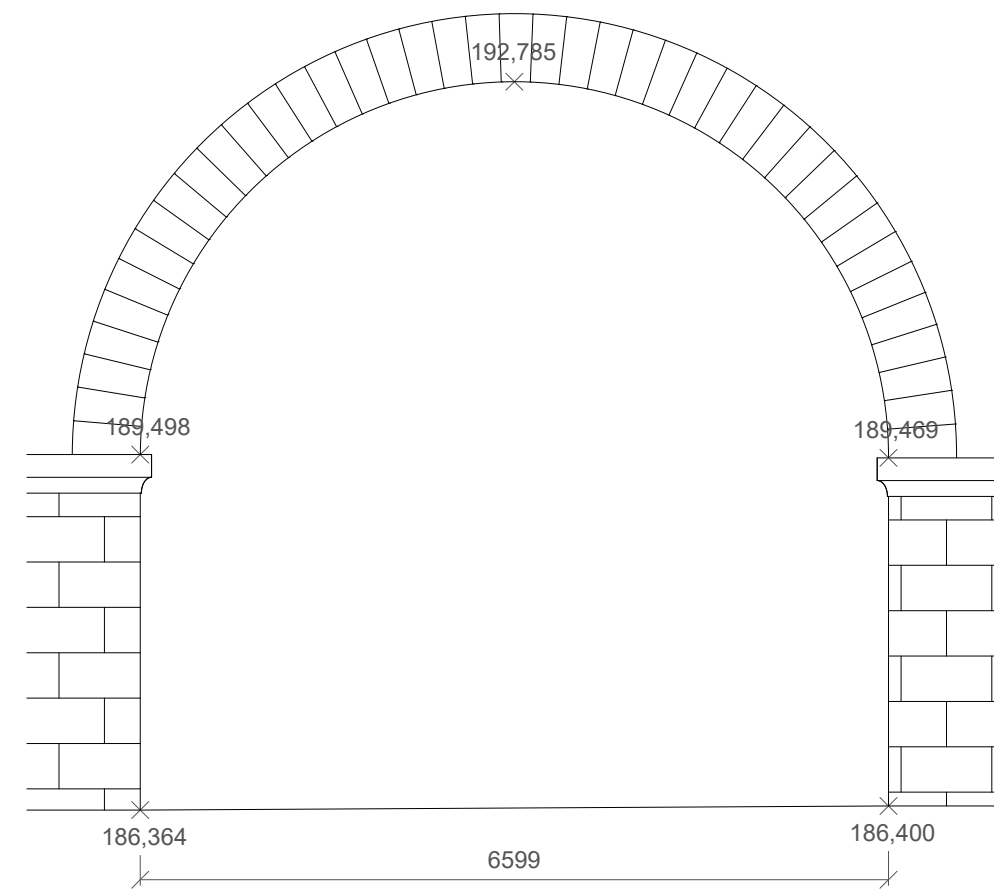

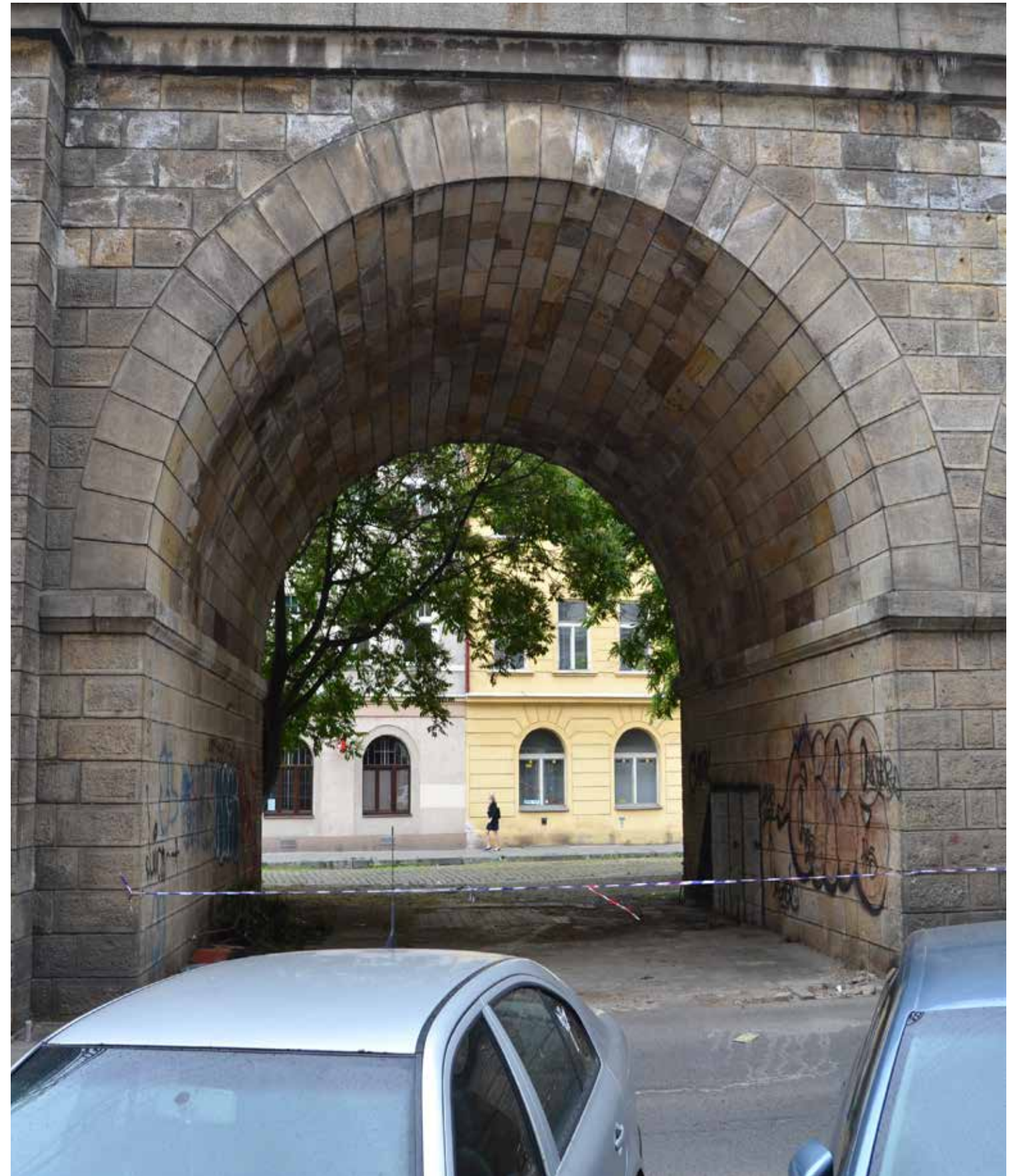
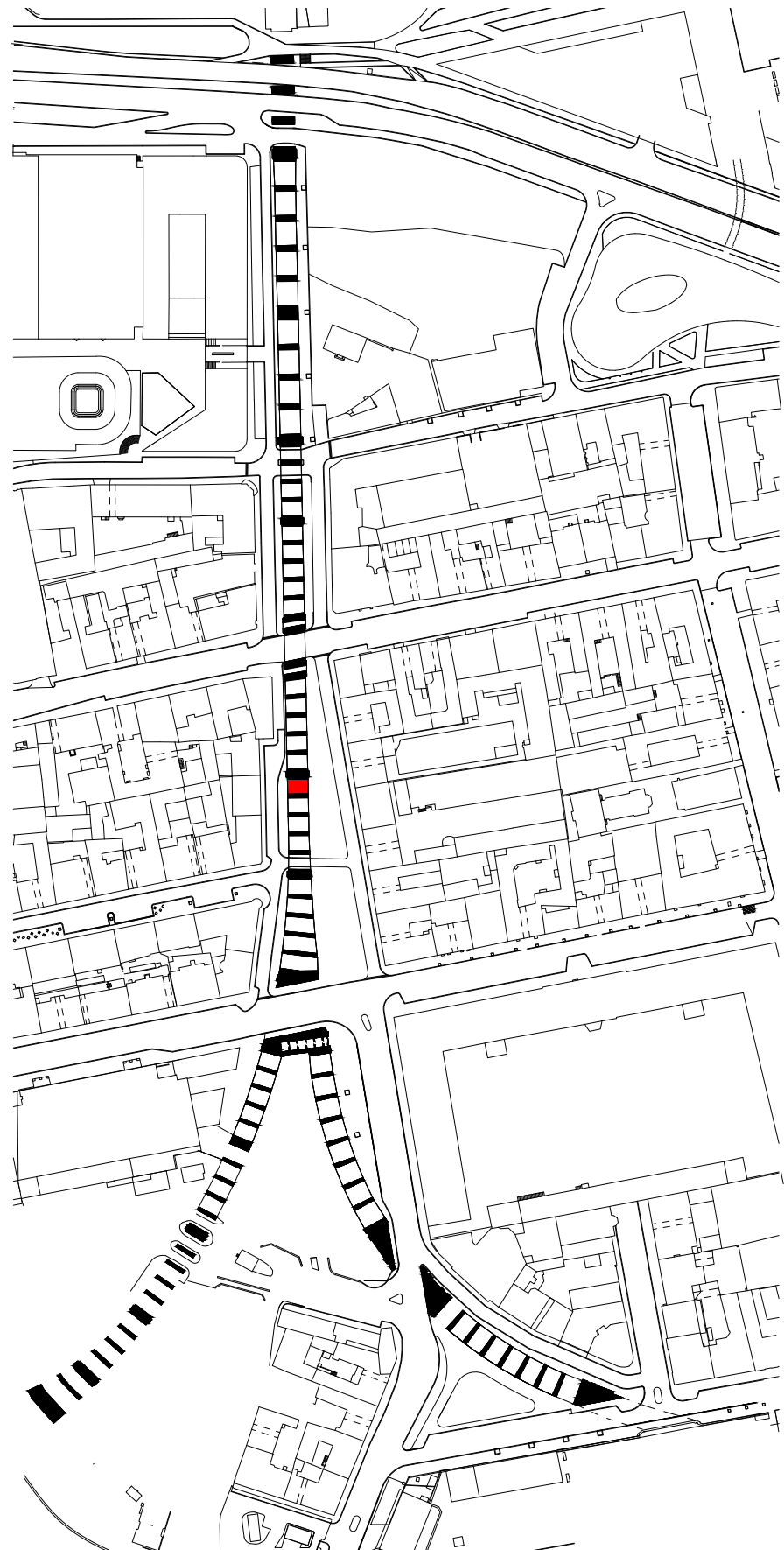

031 (30)

SOUČASNÝ STAV

MATERIÁL OBLUKU: původní pískovcové zdivo, zčásti omítnuté

PODLAHA: zhutněný štěrk s pískem

ZVLÁŠTNOSTI:



POHLED ZÁPADNÍ

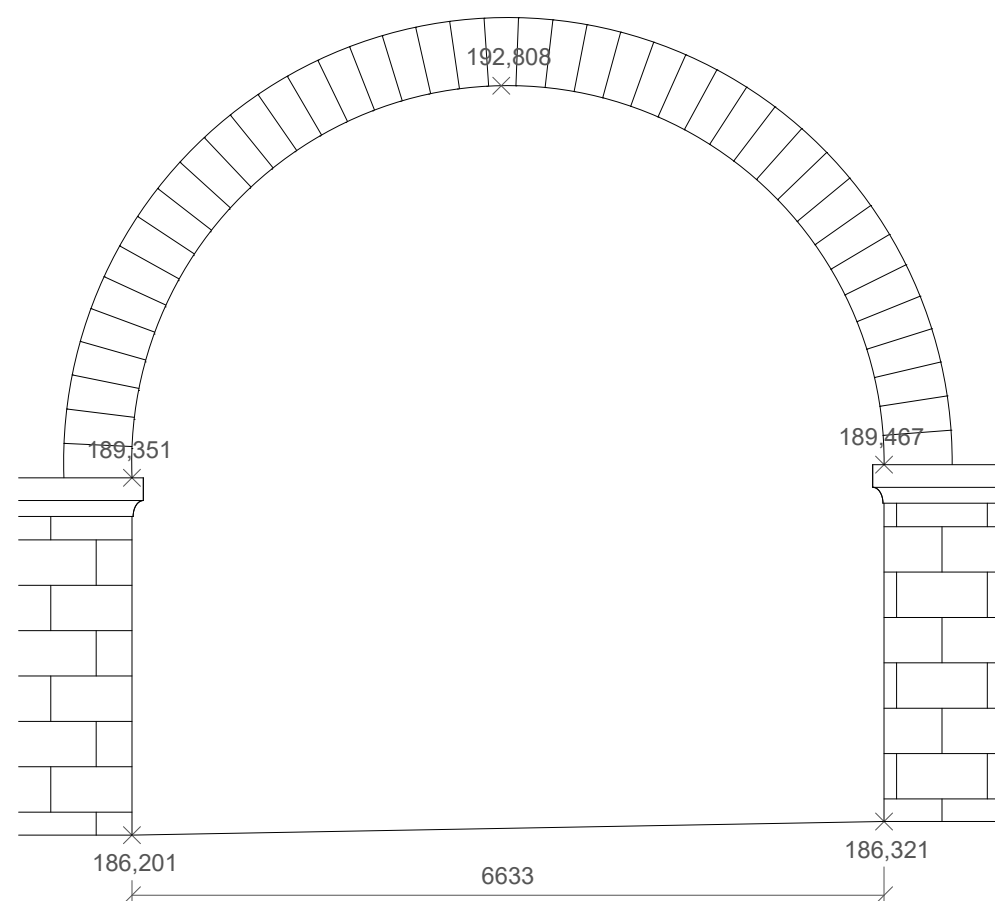

POHLED VÝCHODNÍ

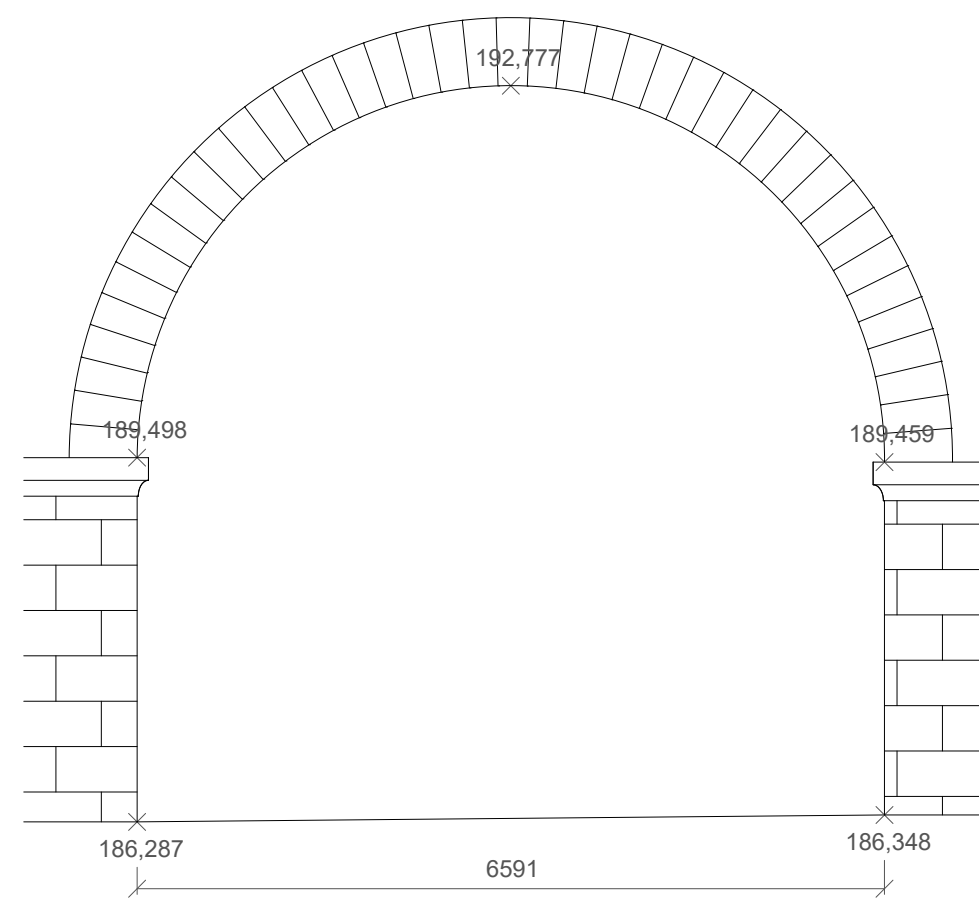

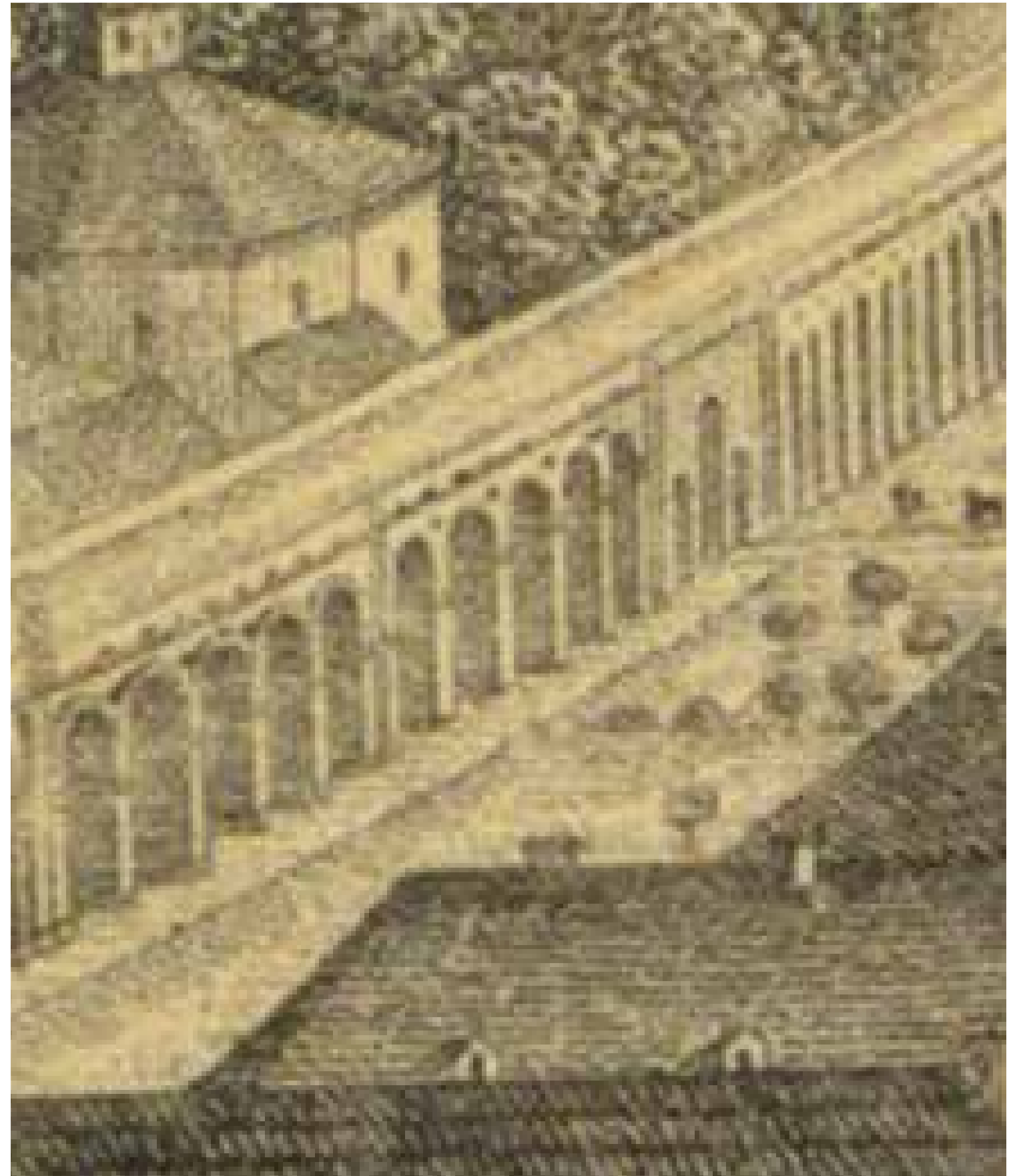
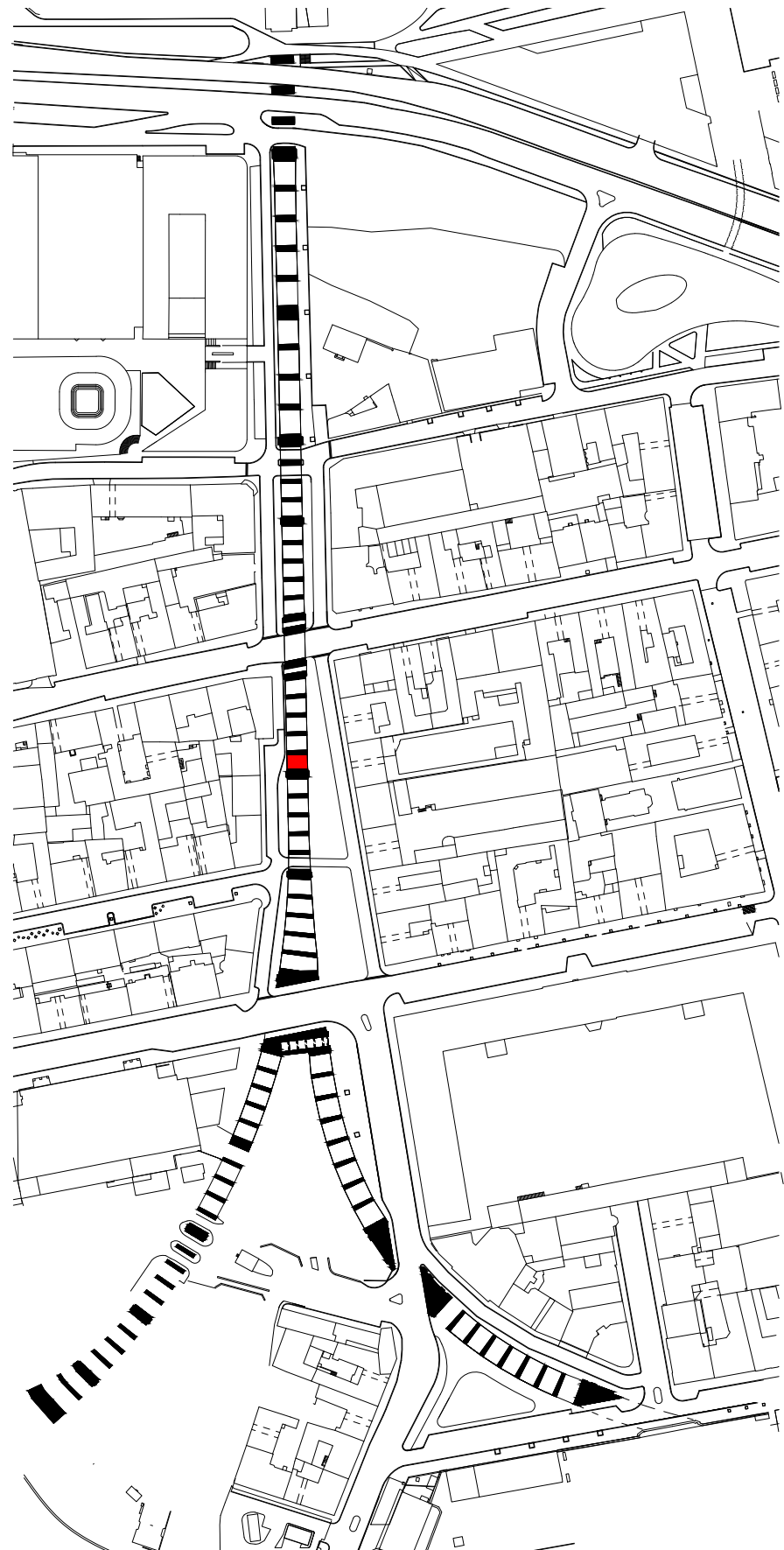

032 (31)

SOUČASNÝ STAV

MATERIÁL OBLOUKU: původní pískovcové zdivo

PODLAHA: zhutněný štěrk s pískem

ZVLÁŠTNOSTI:



POHLED ZÁPADNÍ

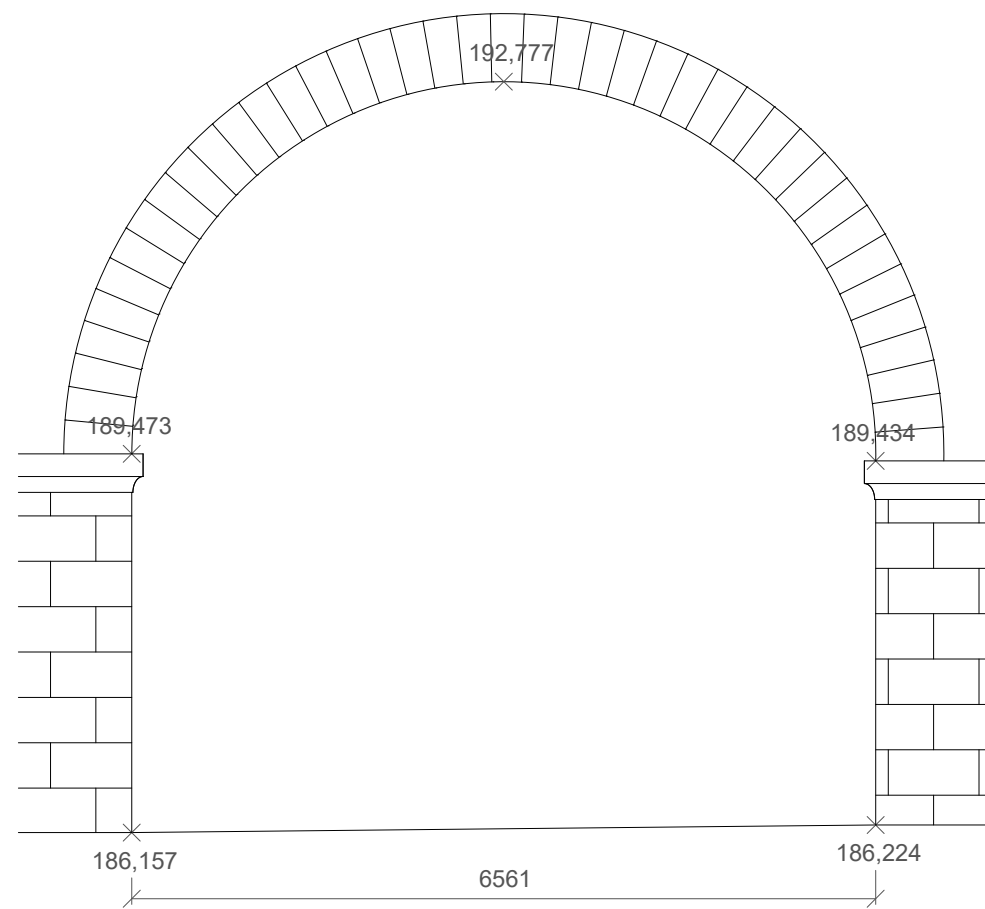

POHLED VÝCHODNÍ

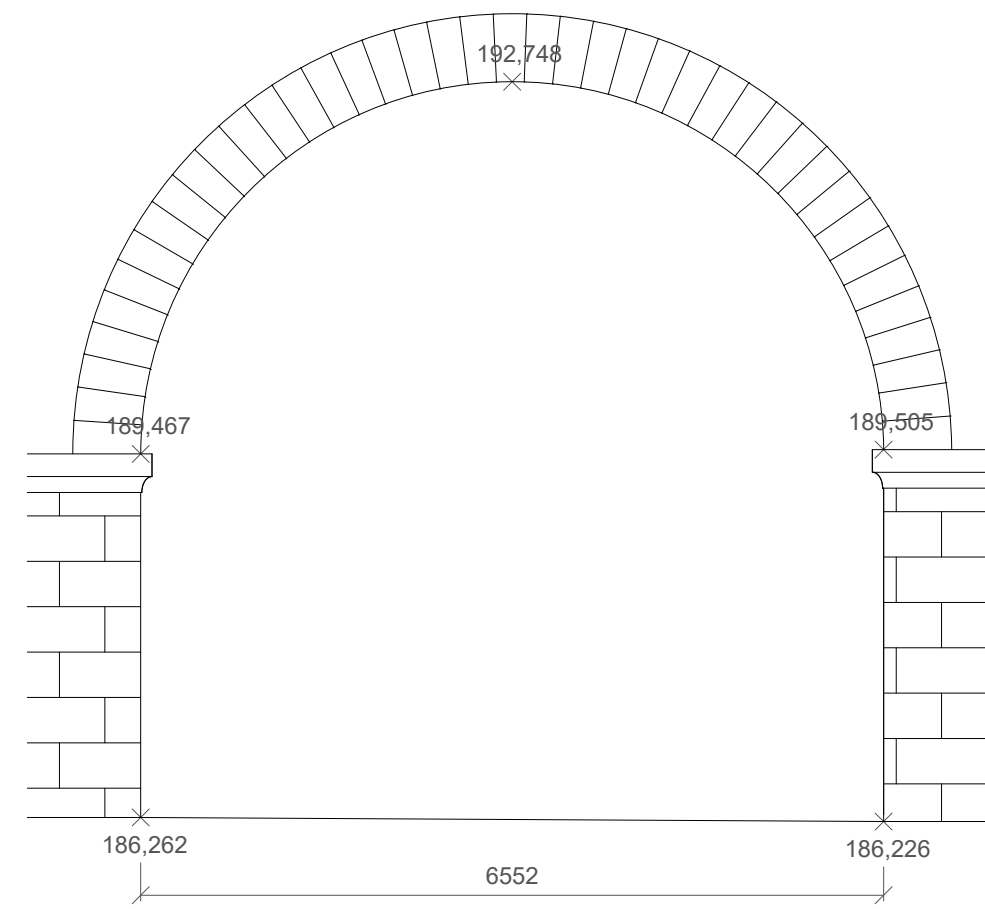

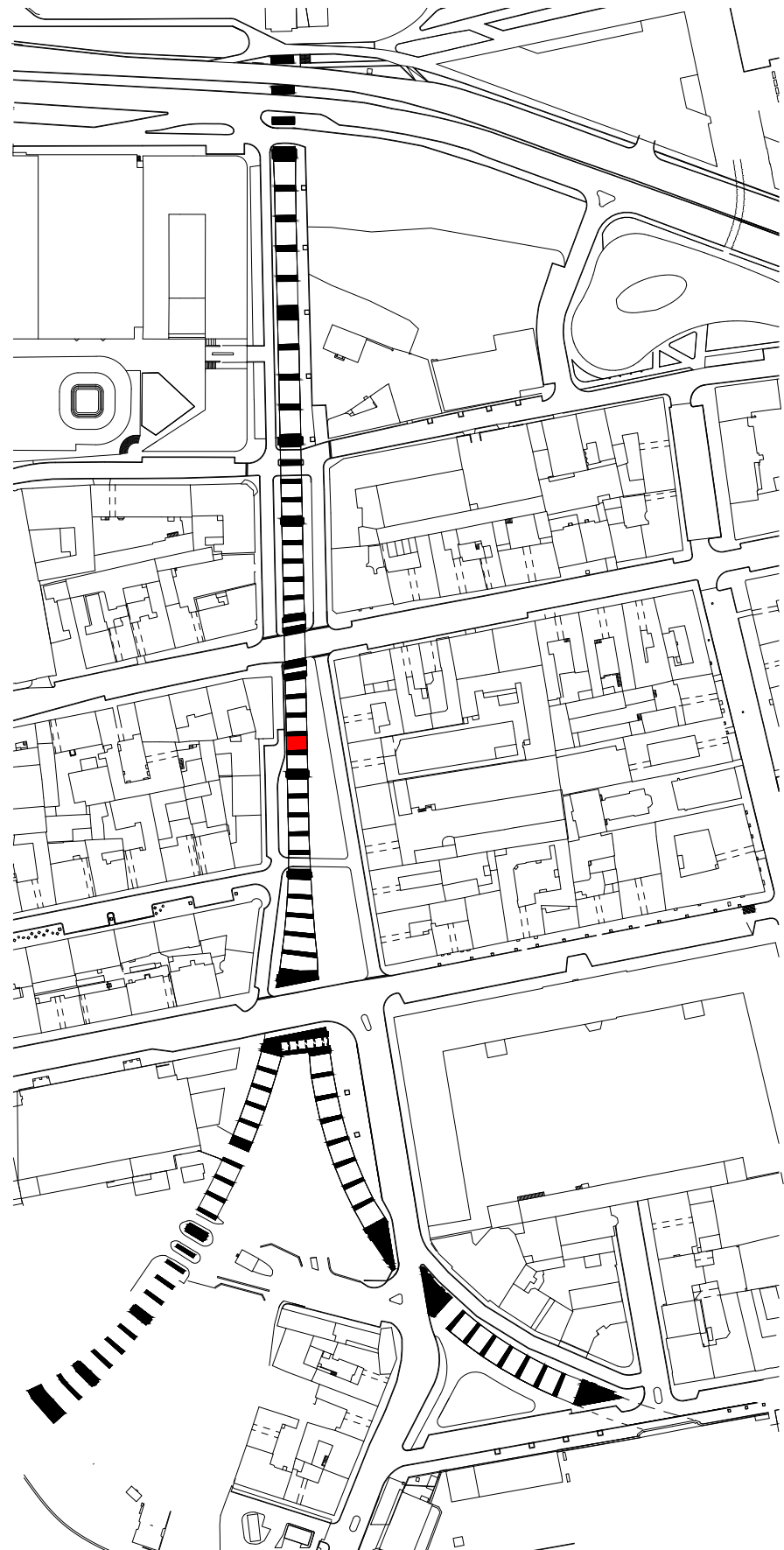

033 (32)

SOUČASNÝ STAV

MATERIÁL OBLOUKU: původní pískovcové zdivo

PODLAHA: zhutněný štěrk s pískem

ZVLÁŠTNOSTI:



POHLED ZÁPADNÍ

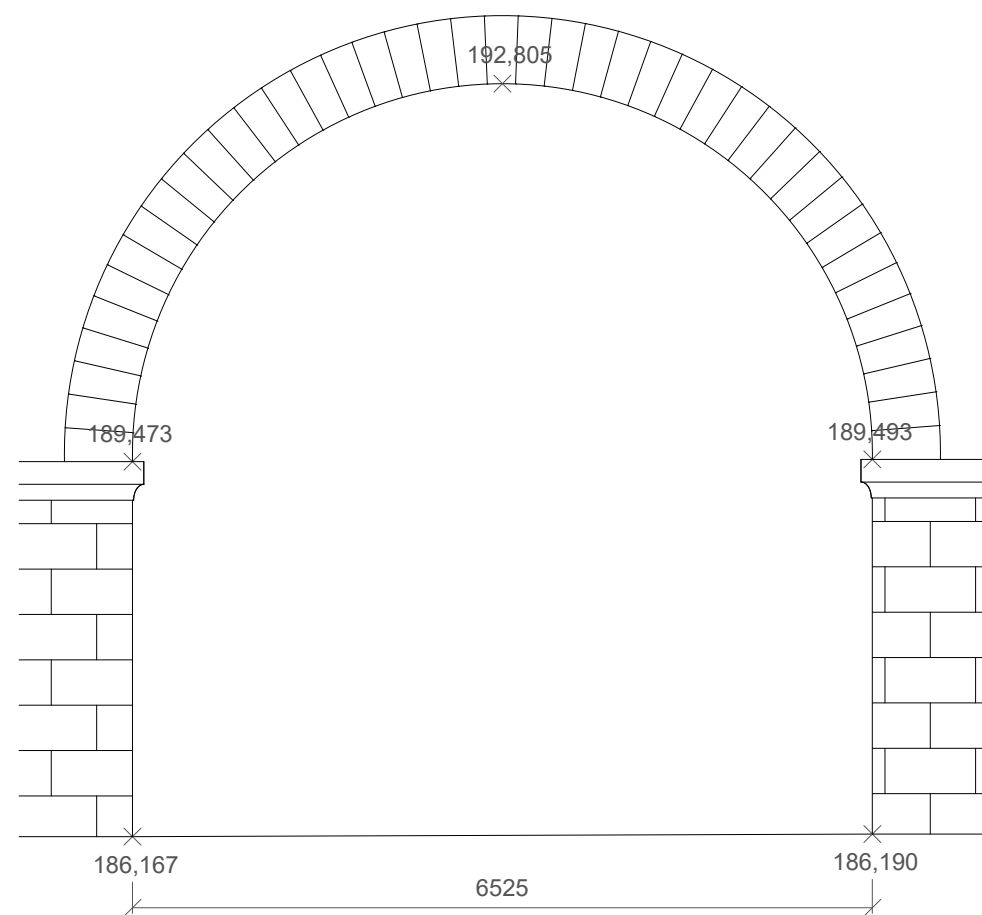

POHLED VÝCHODNÍ

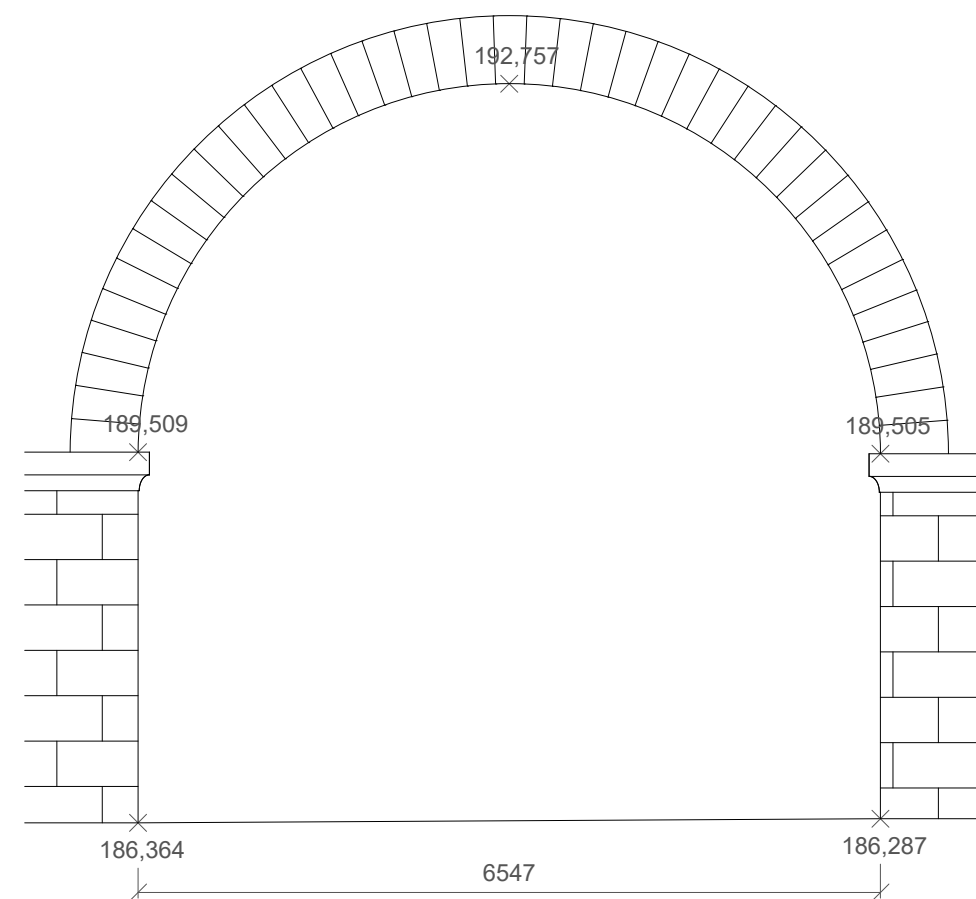

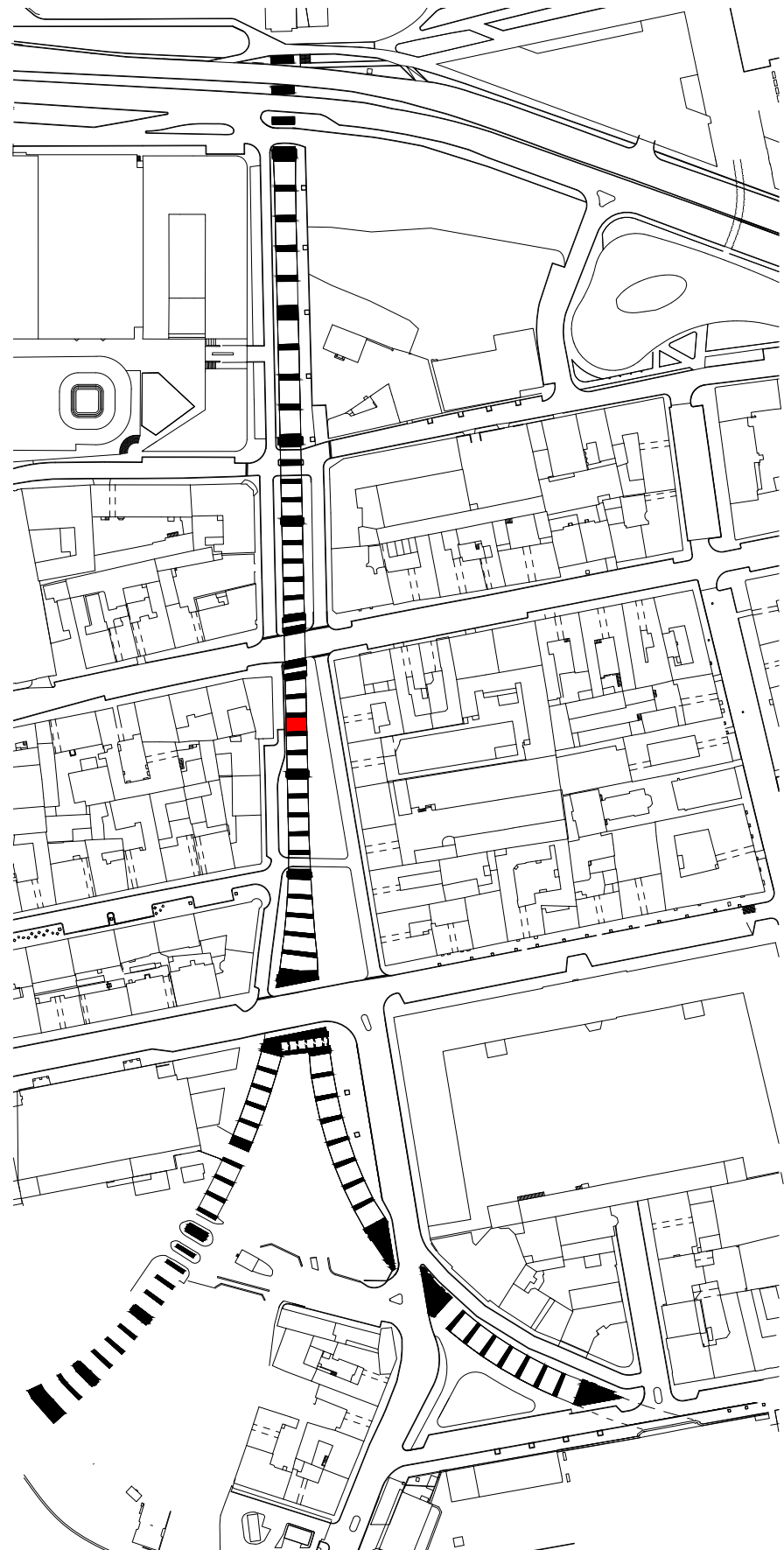

034 (33)

SOUČASNÝ STAV

MATERIÁL OBLUKU: původní pískovcové zdivo

PODLAHA: zhutněný štěrk s pískem

ZVLÁŠTNOSTI:



POHLED ZÁPADNÍ

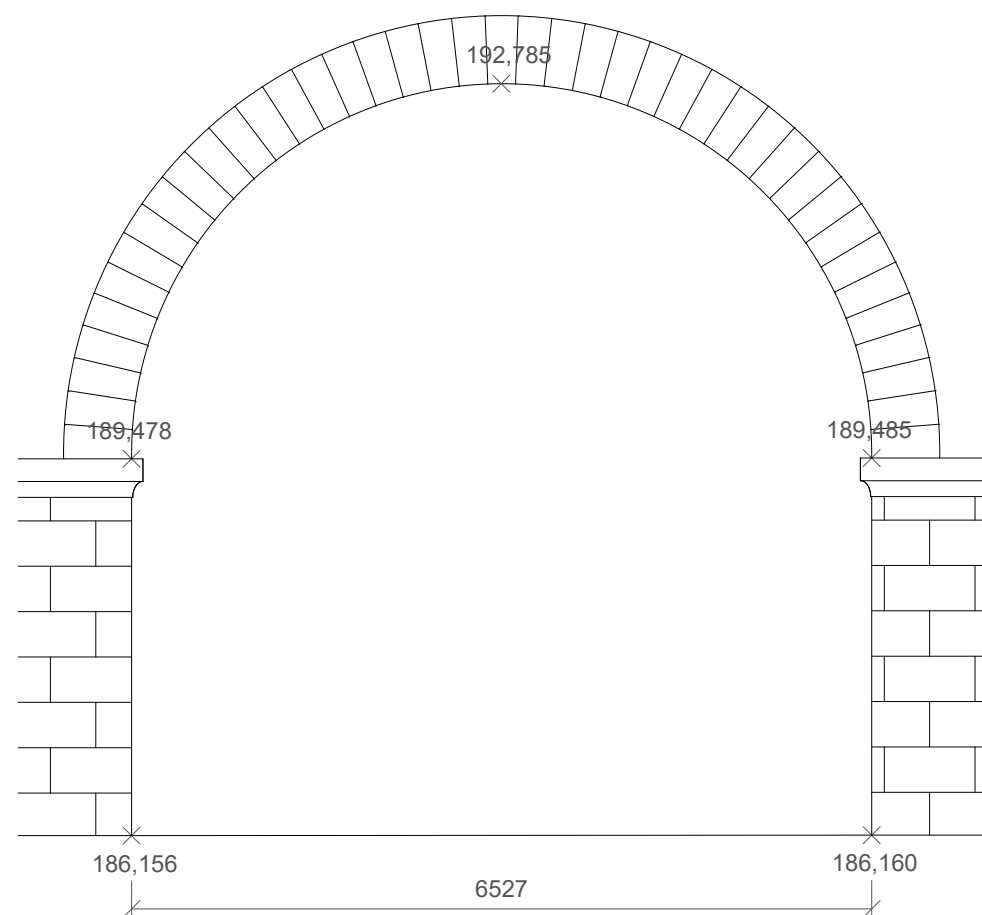

POHLED VÝCHODNÍ

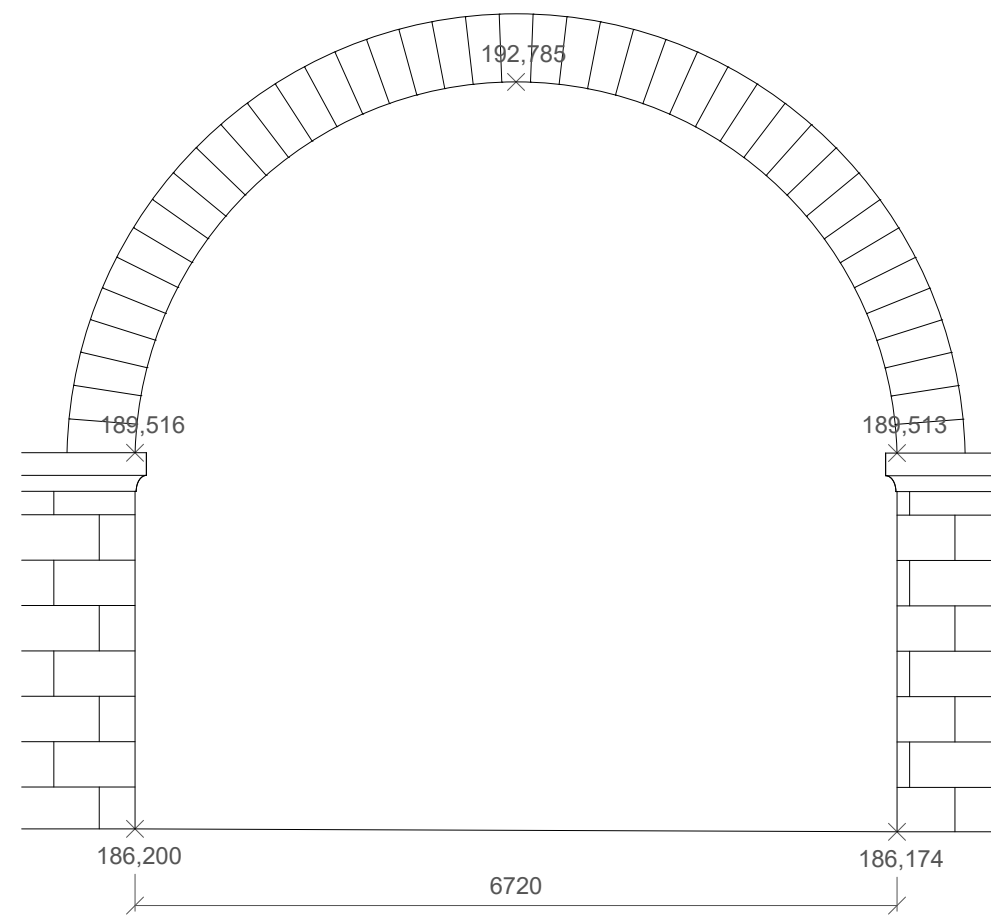

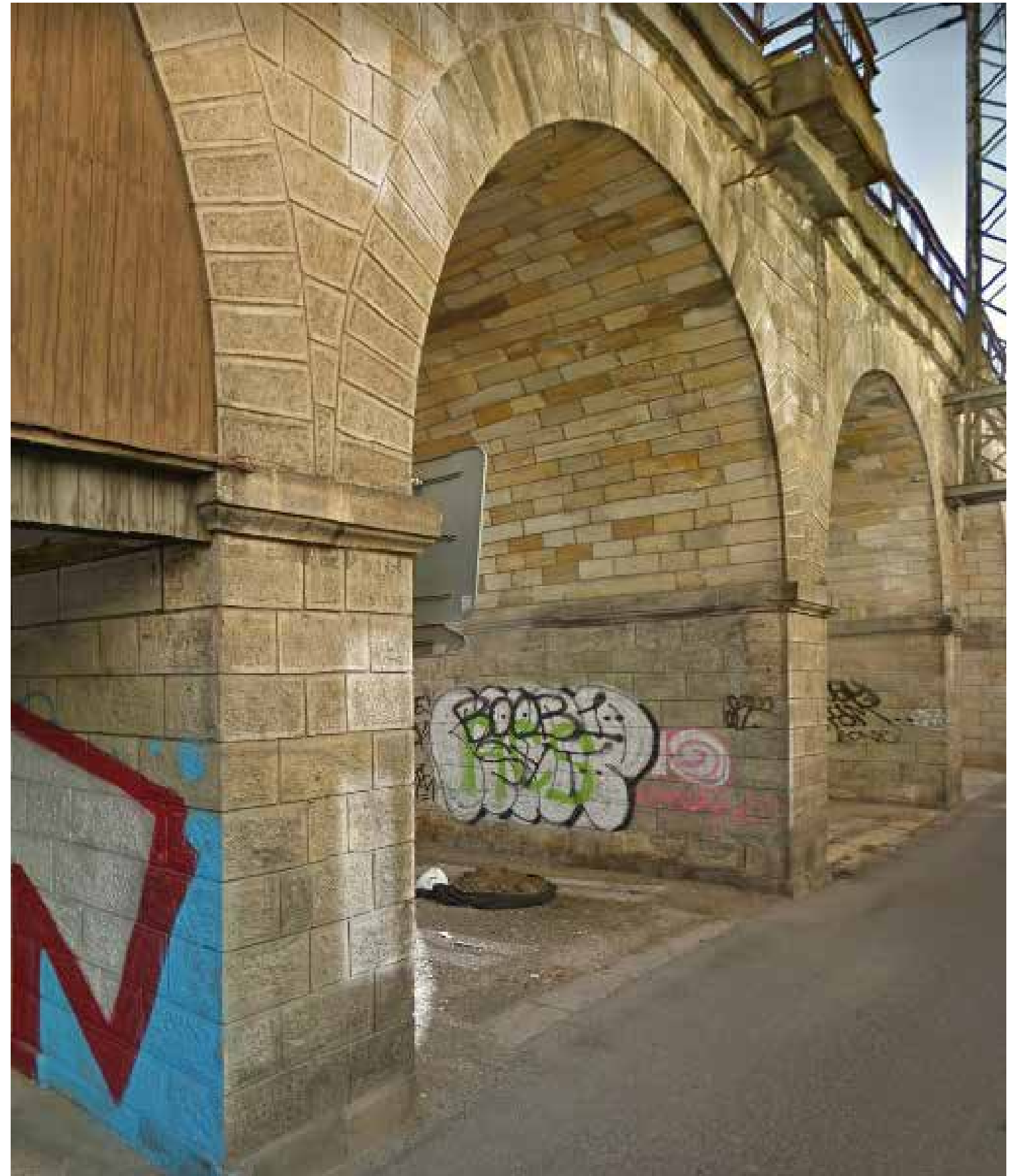
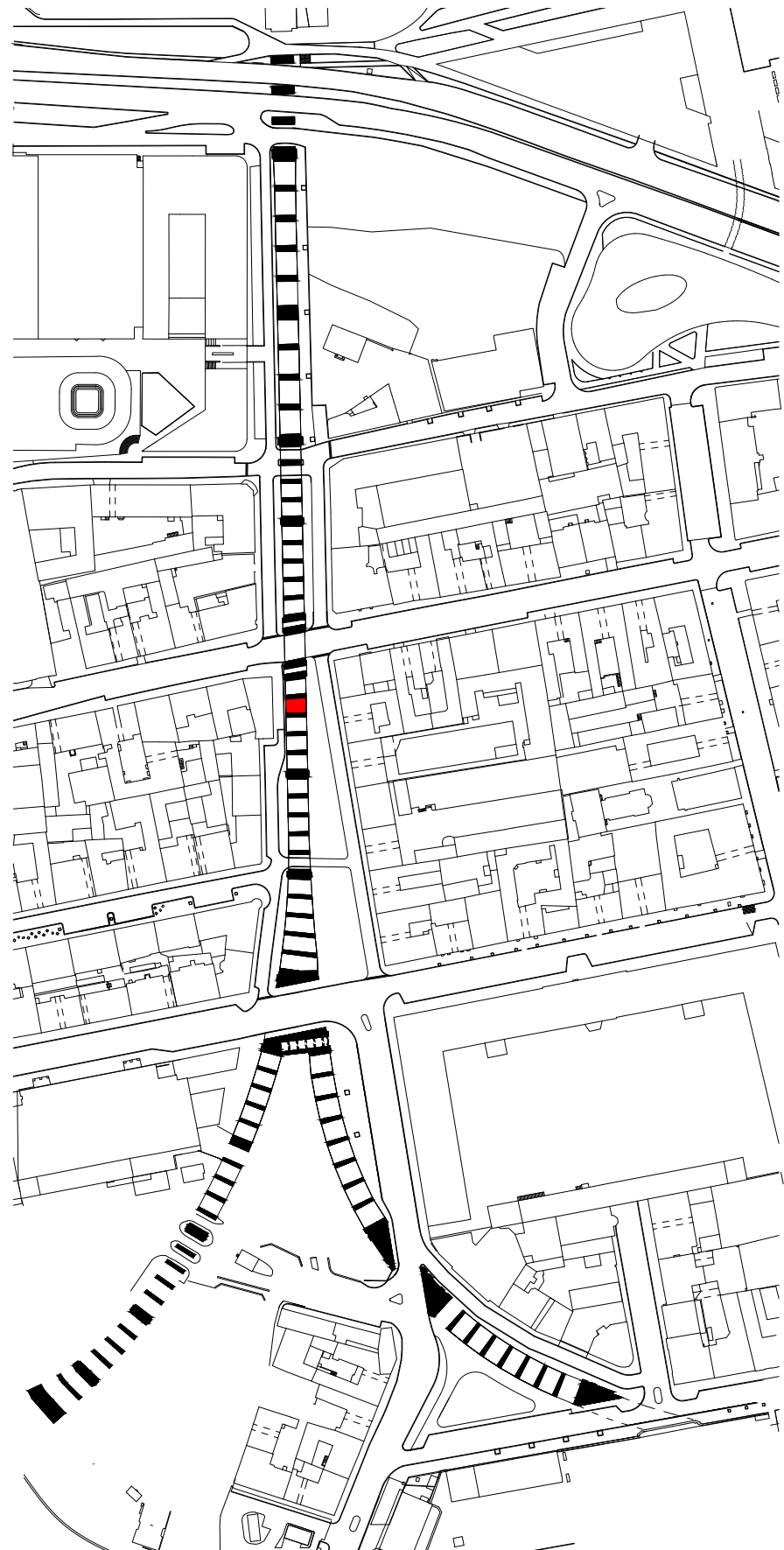

035 (34)

SOUČASNÝ STAV

MATERIÁL OBLUKU: původní pískovcové zdivo

PODLAHA: zhutněný štěrk s pískem

ZVLÁŠTNOSTI:



POHLED ZÁPADNÍ

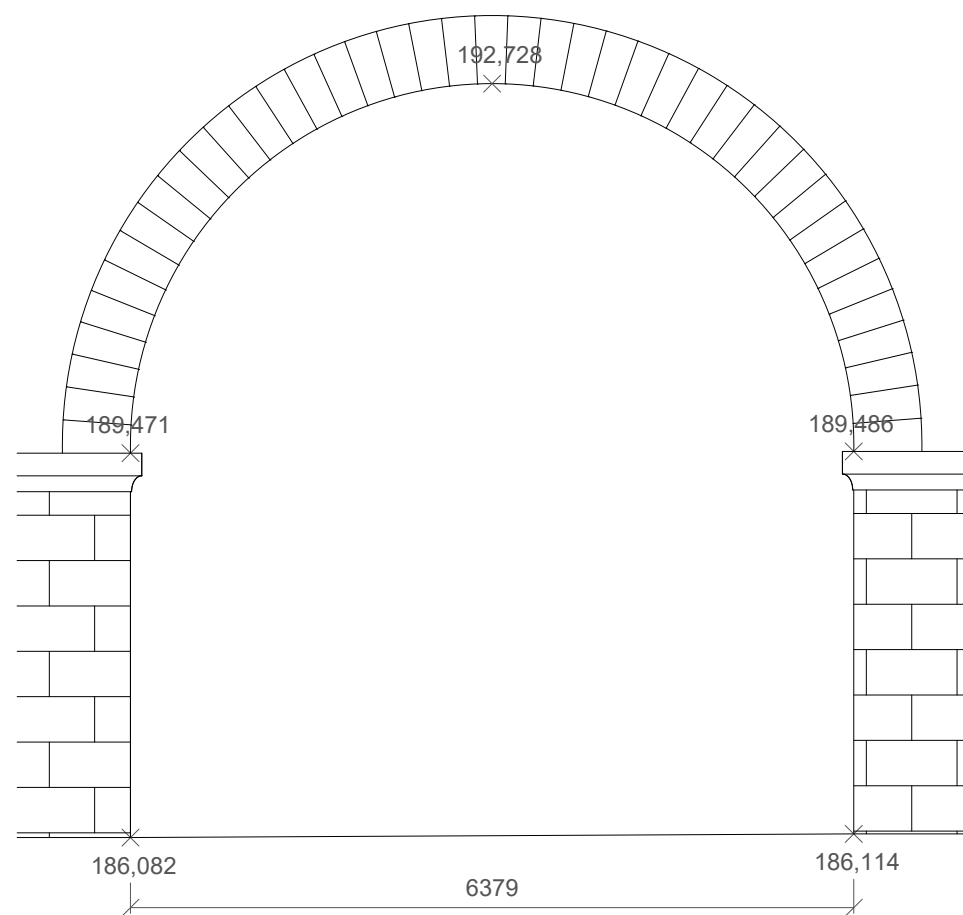

POHLED VÝCHODNÍ

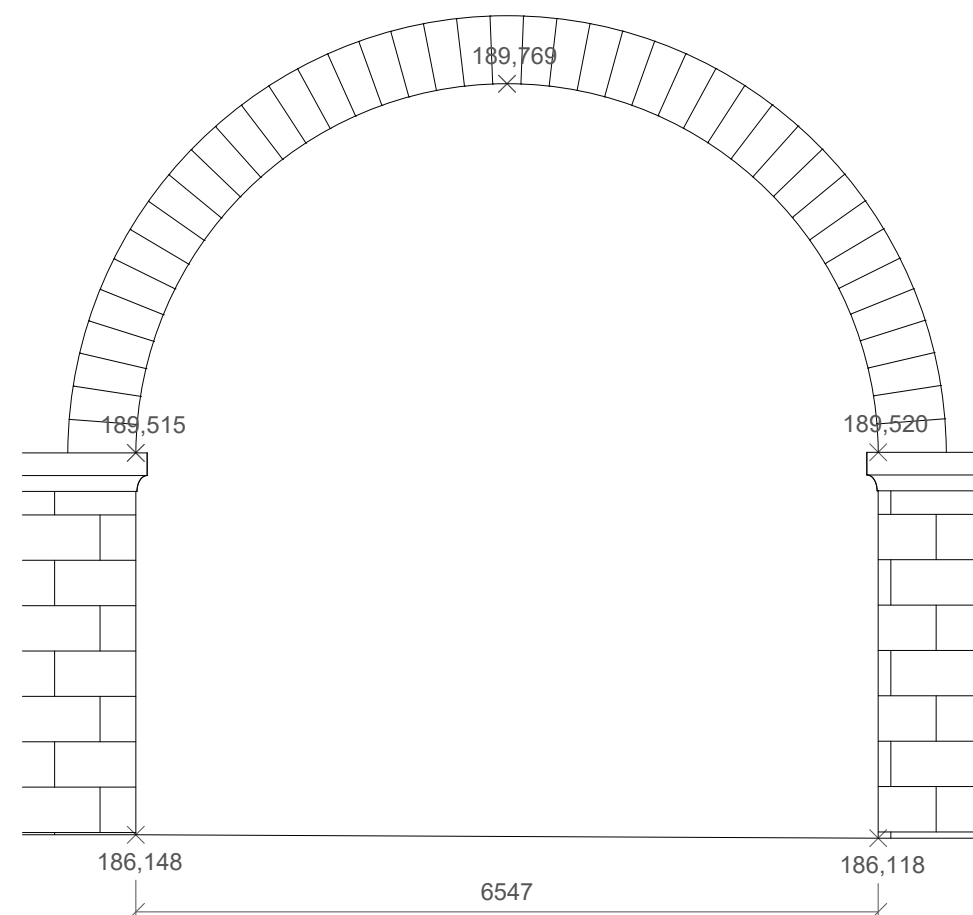

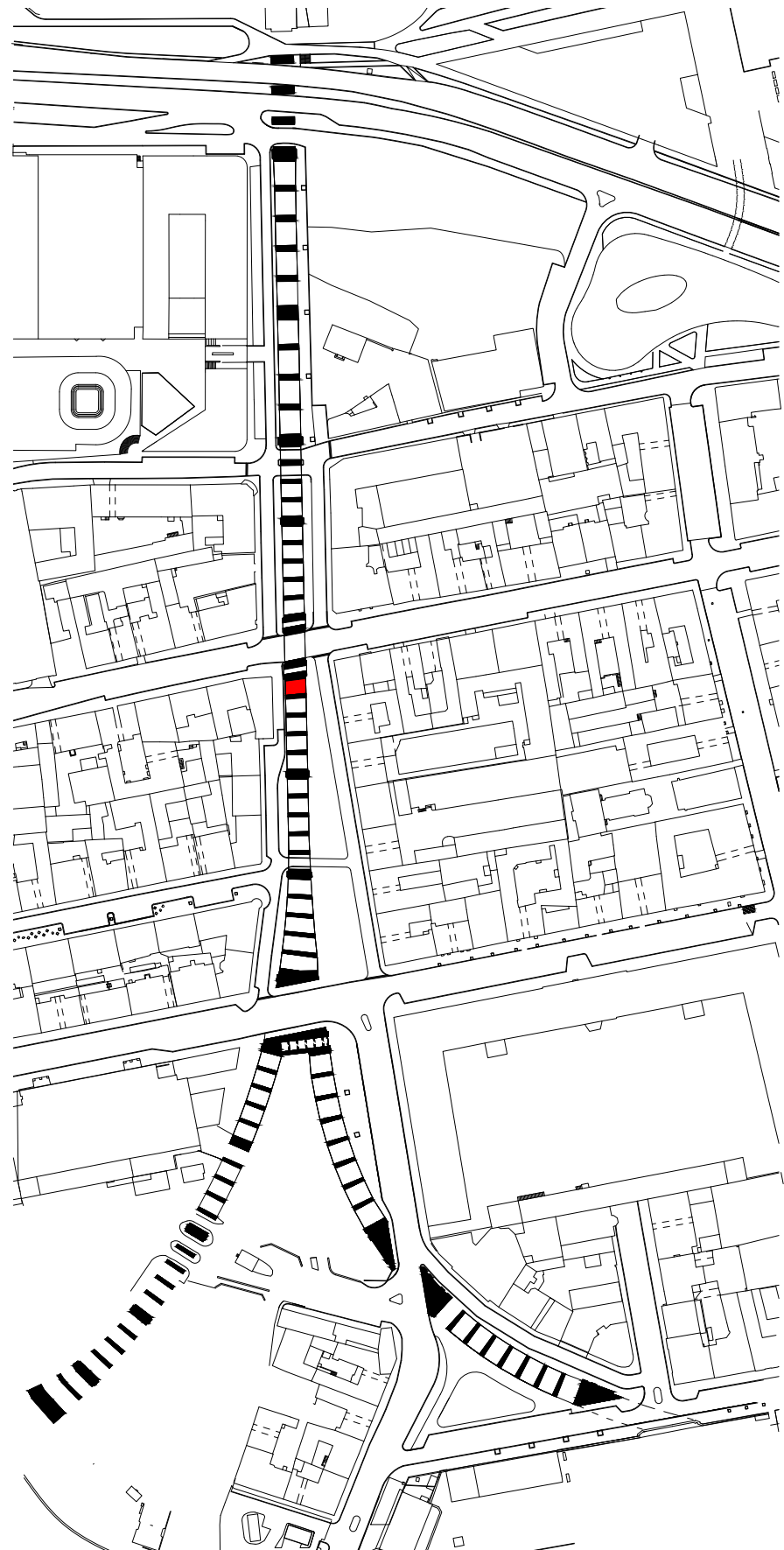

036 (35)

SOUČASNÝ STAV

MATERIÁL OBLUKU: původní pískovcové zdivo

PODLAHA: zhutněný štěrk s pískem

ZVLÁŠTNOSTI:

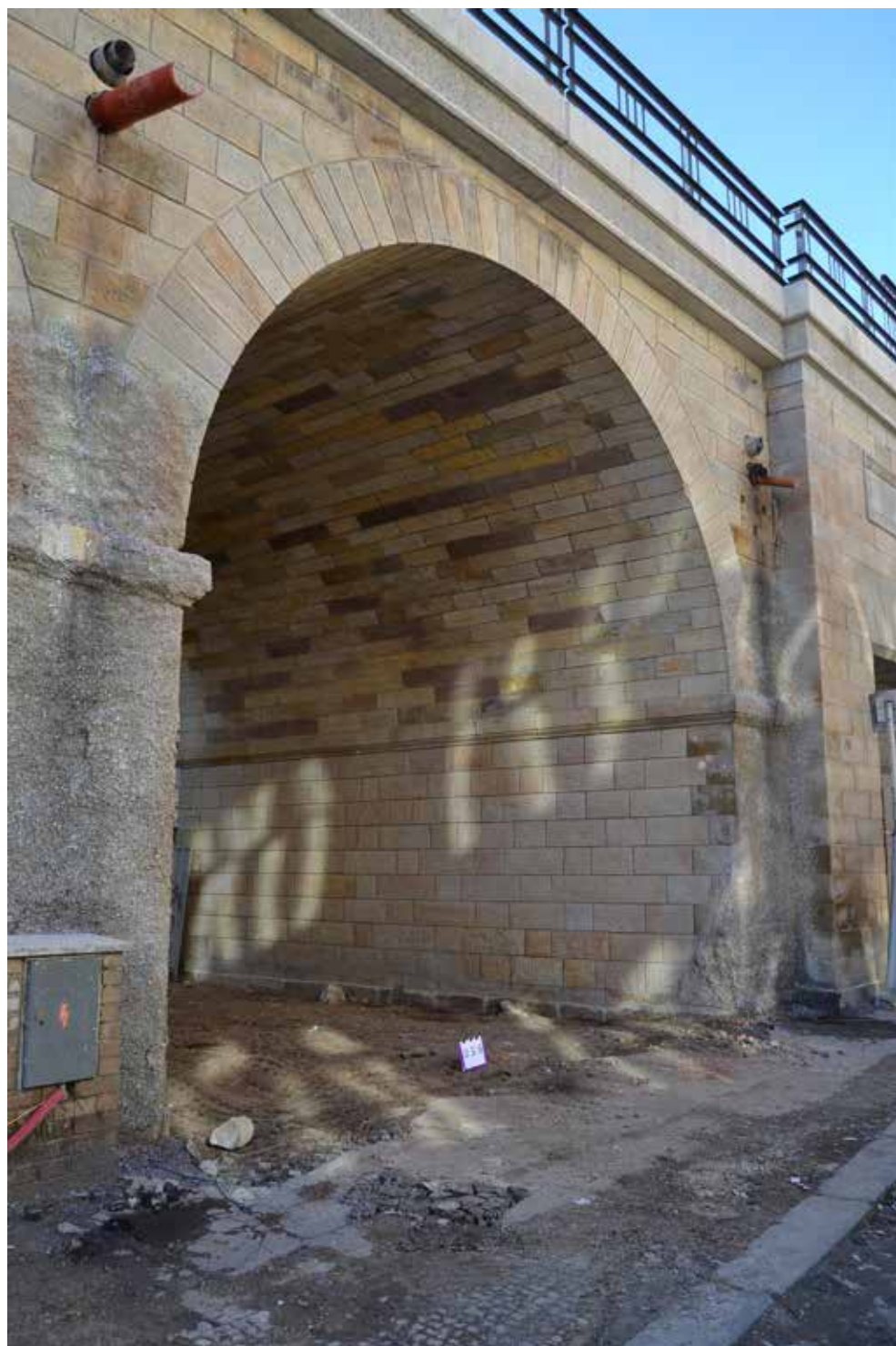

POHLED ZÁPADNÍ

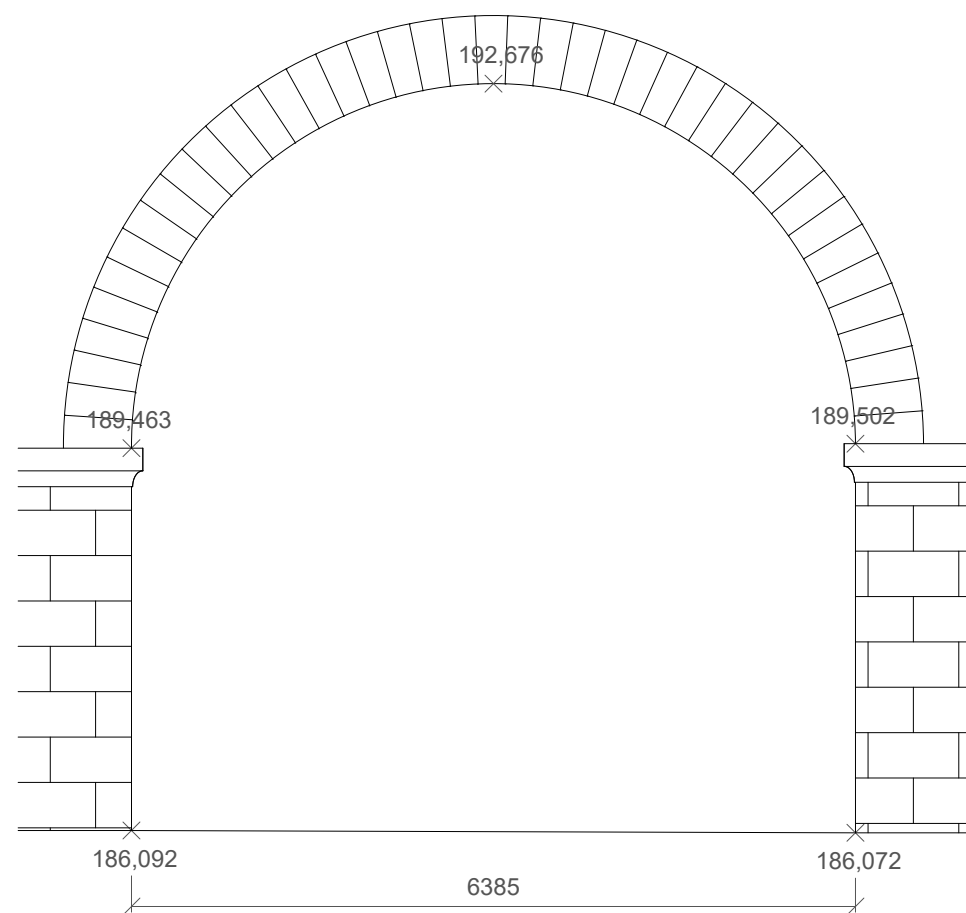

POHLED VÝCHODNÍ

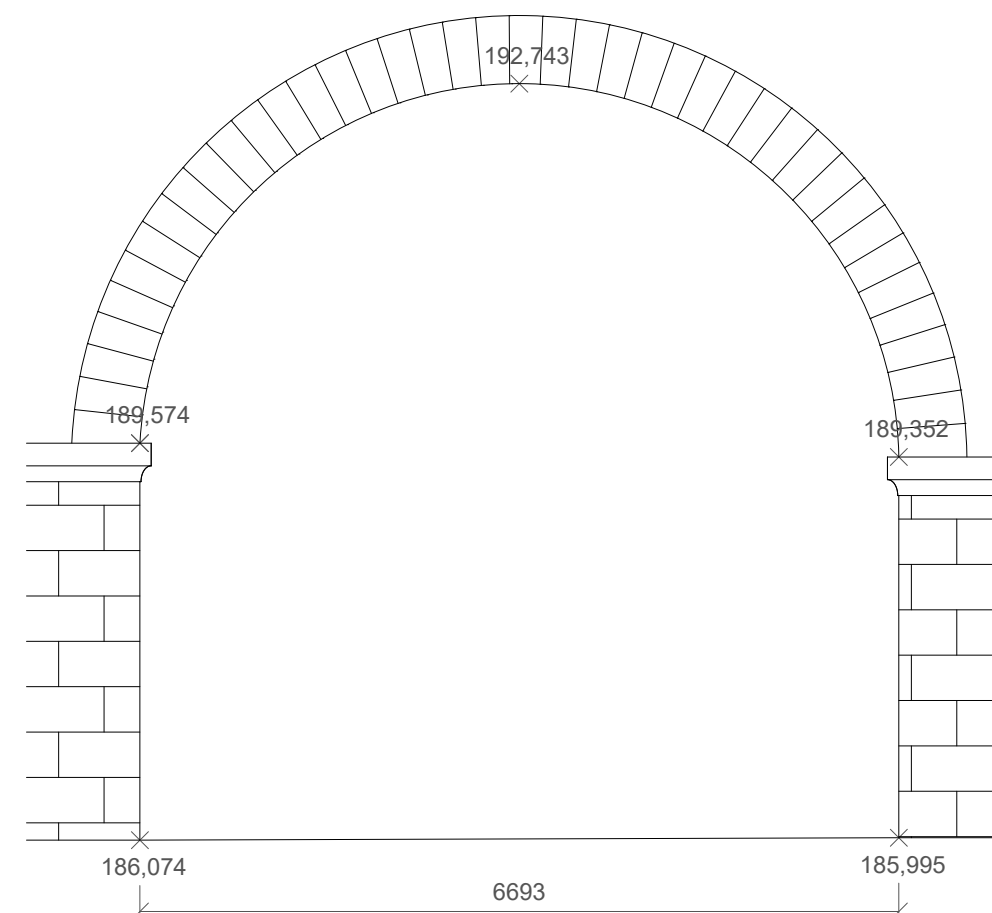

040 (36)

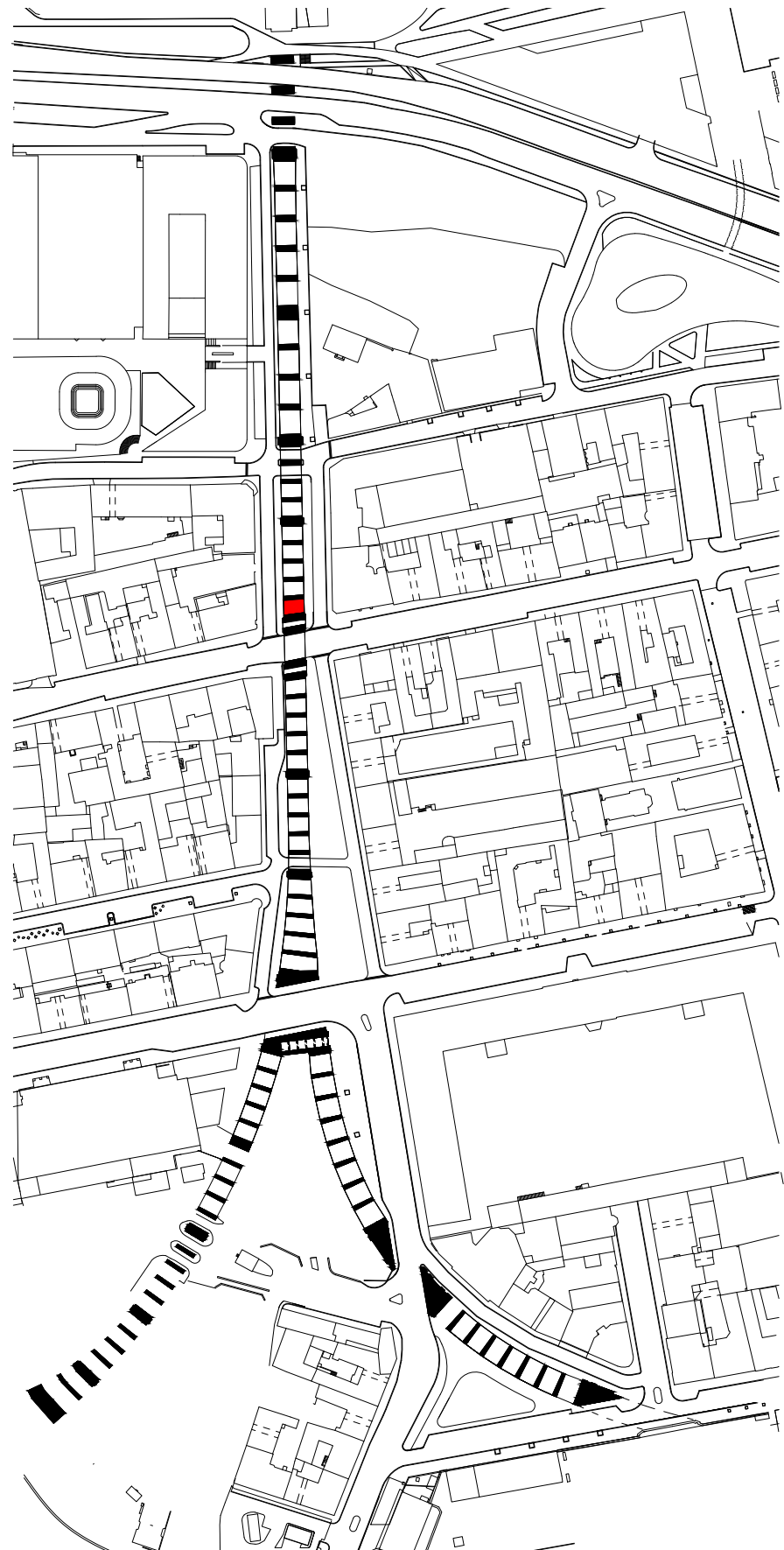

040 (36)

SOUČASNÝ STAV

MATERIÁL OBLOUKU: původní pískovcové zdivo

PODLAHA: zhutněný štěrk s pískem

ZVLÁŠTNOSTI:



POHLED ZÁPADNÍ

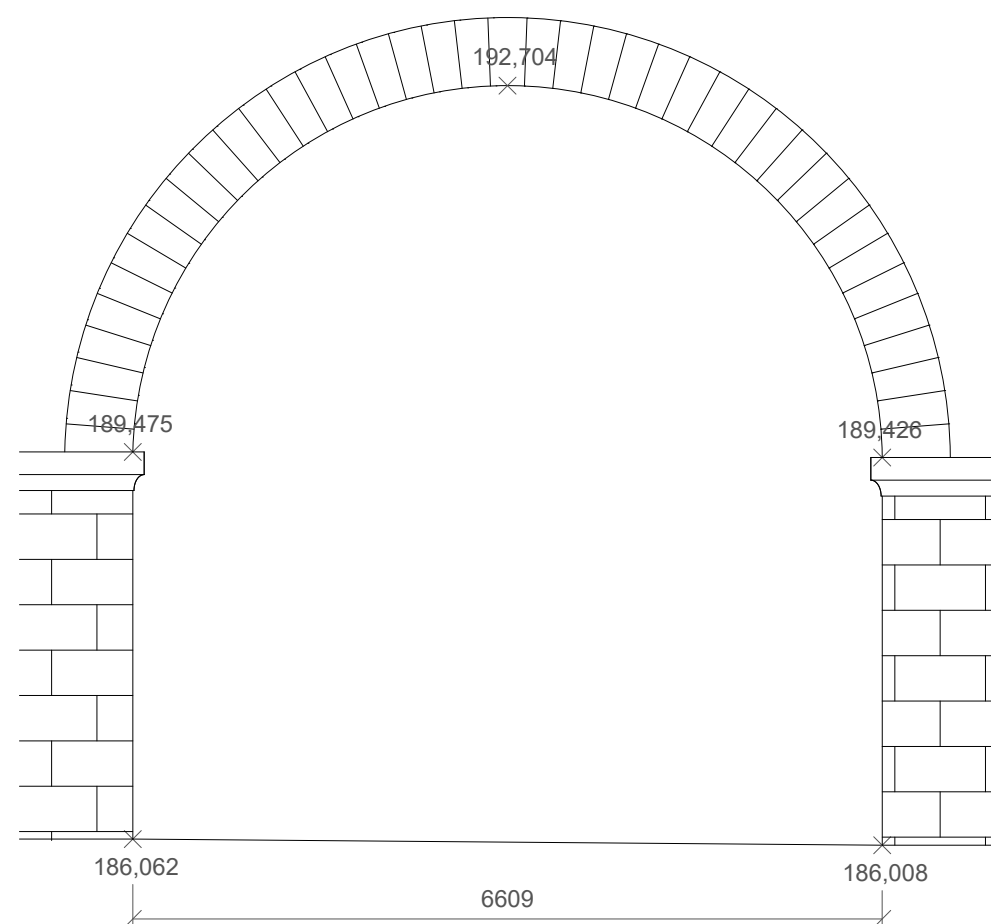

POHLED VÝCHODNÍ

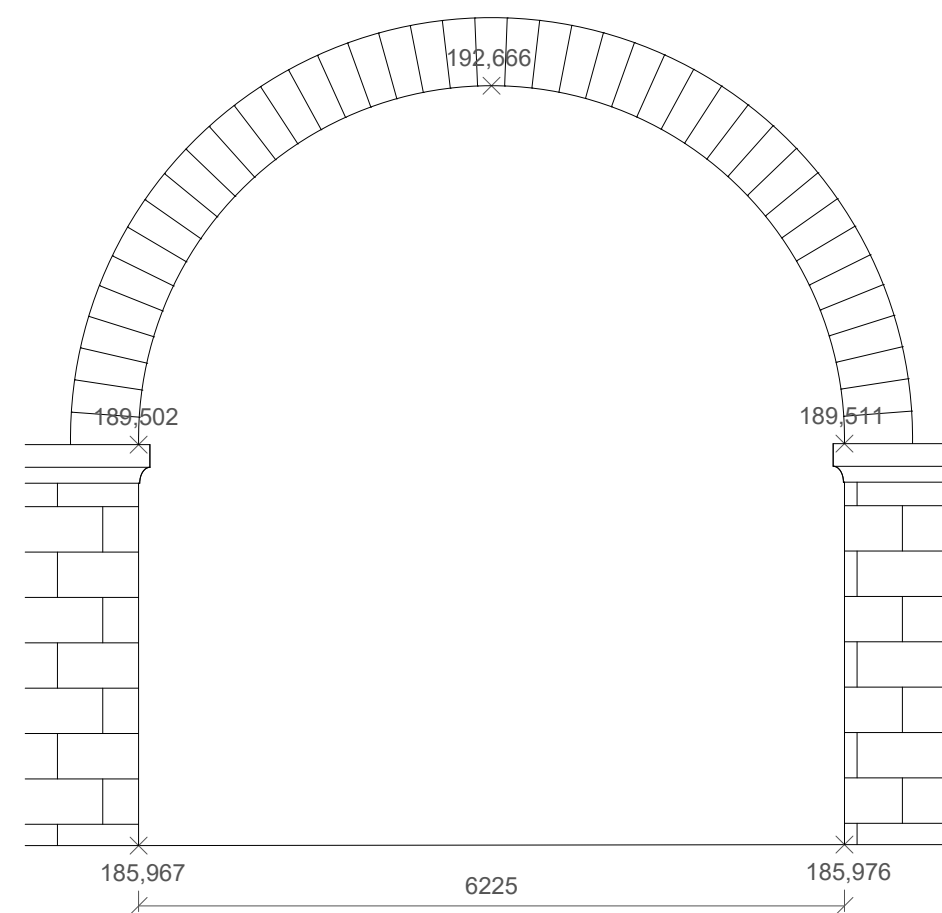

041 (37)

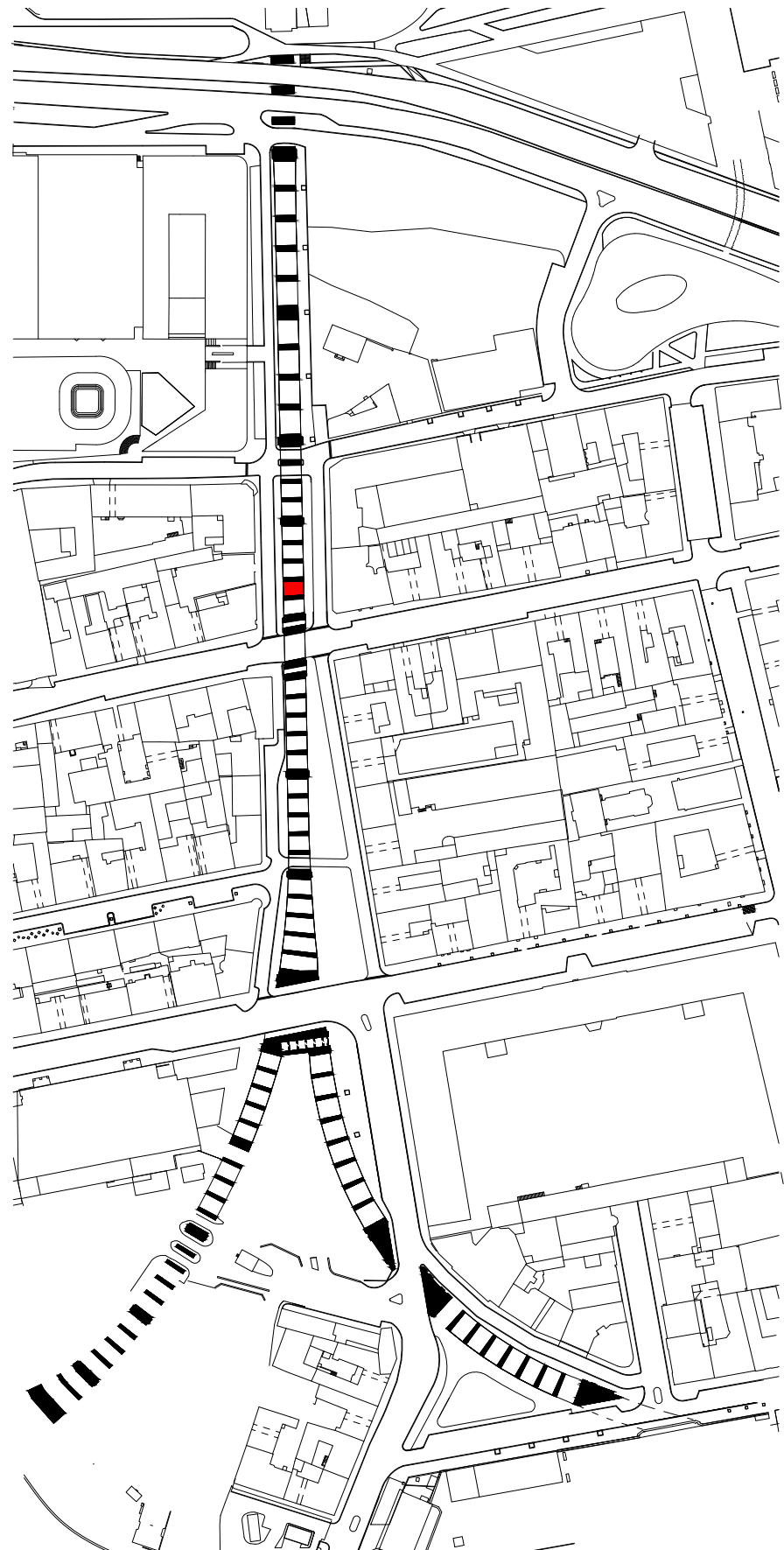

041 (37)

SOUČASNÝ STAV

MATERIÁL OBLOUKU: původní pískovcové zdivo

PODLAHA: zhutněný štěrk s pískem

ZVLÁŠTNOSTI:



POHLED ZÁPADNÍ

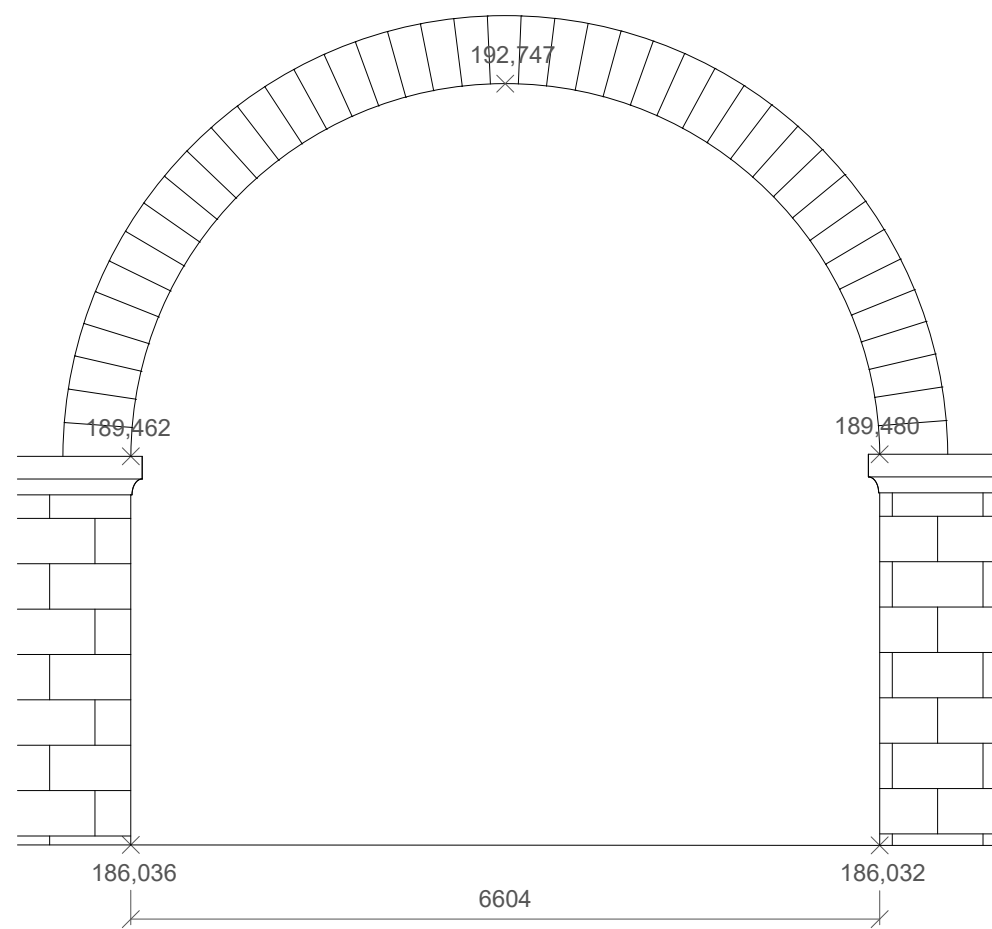

POHLED VÝCHODNÍ

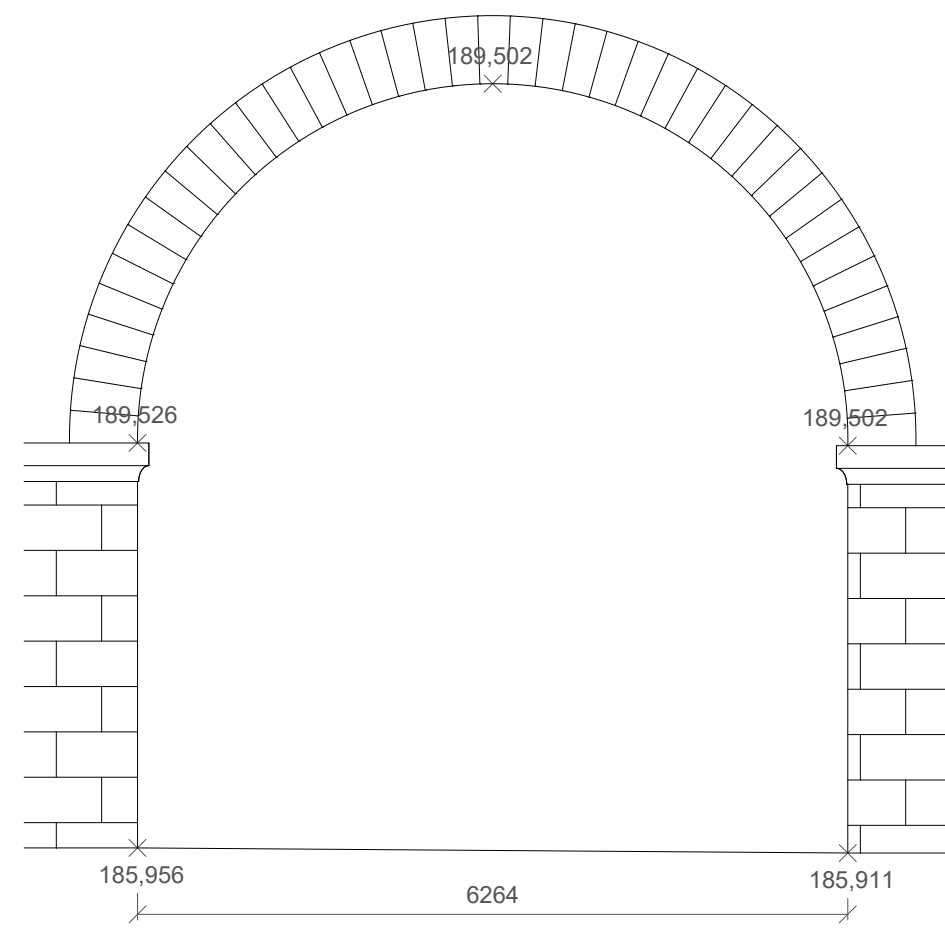

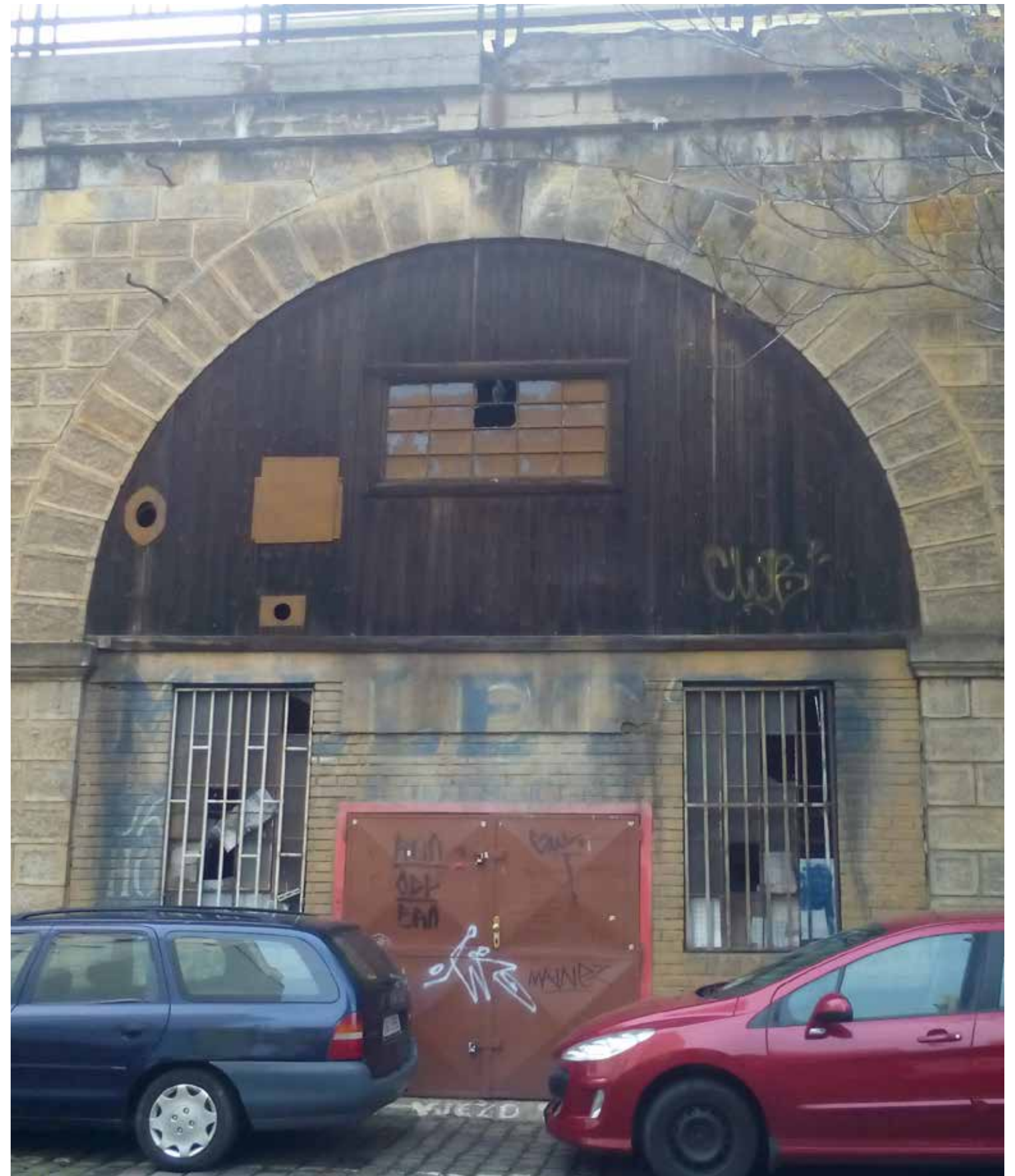
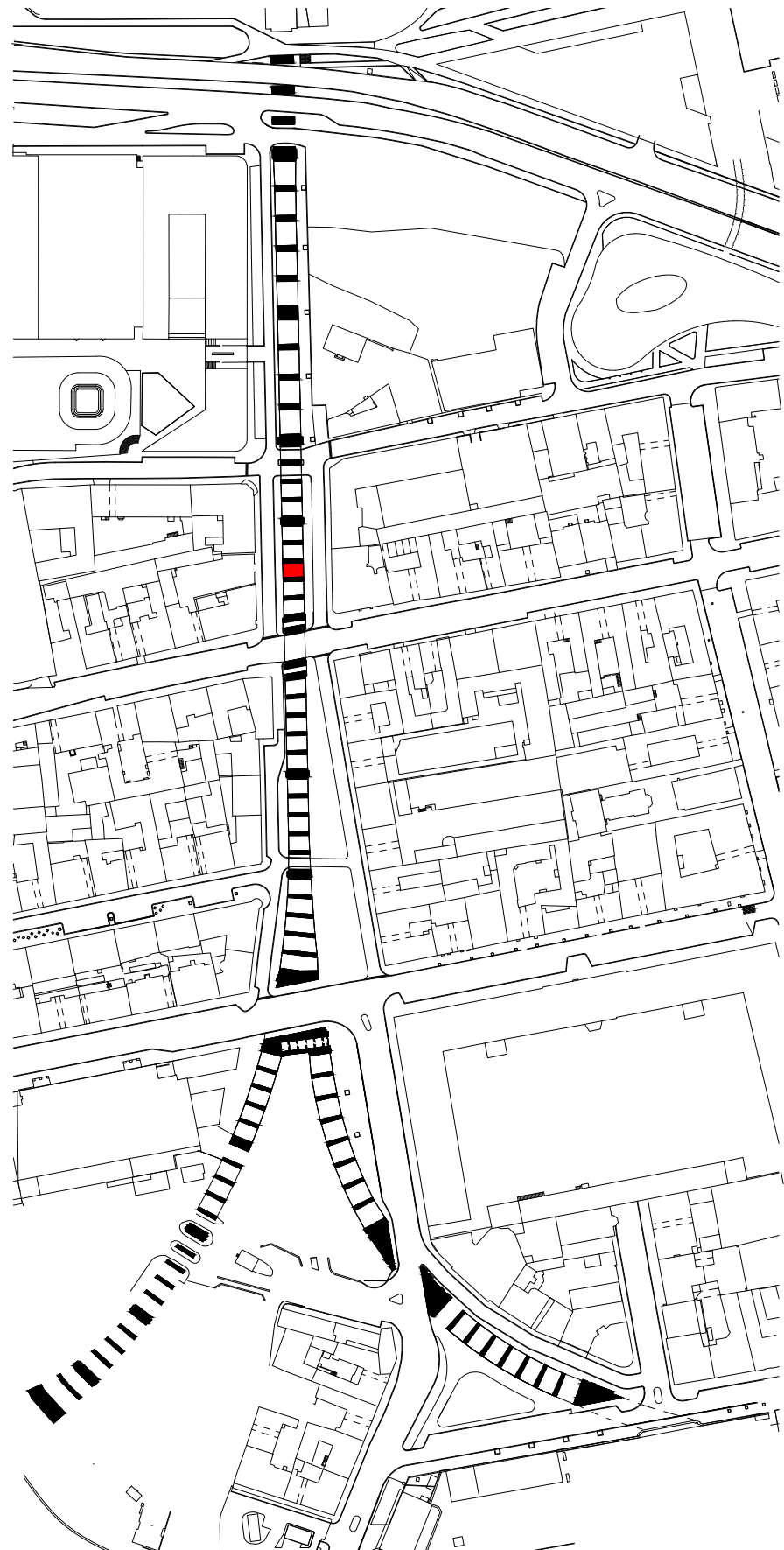

042 (38)

SOUČASNÝ STAV

MATERIÁL OBLUKU: původní pískovcové zdivo

PODLAHA: zhutněný štěrk s pískem

ZVLÁŠTNOSTI:



POHLED ZÁPADNÍ

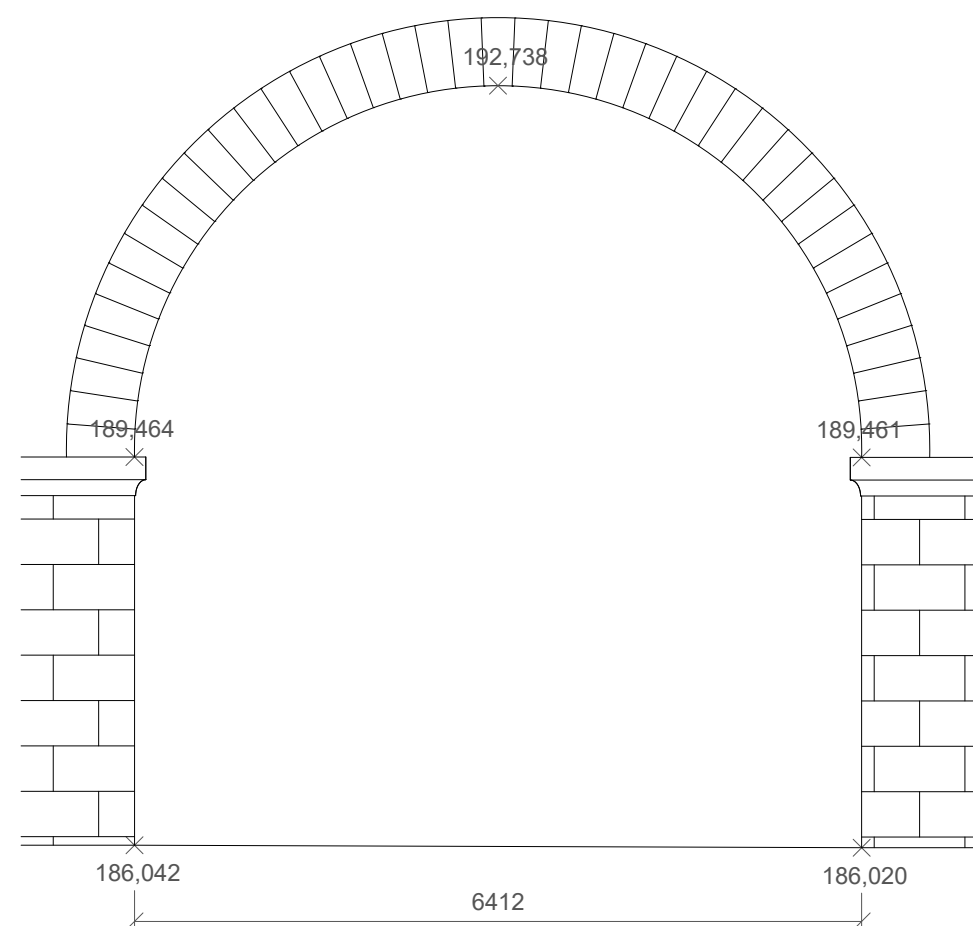

POHLED VÝCHODNÍ

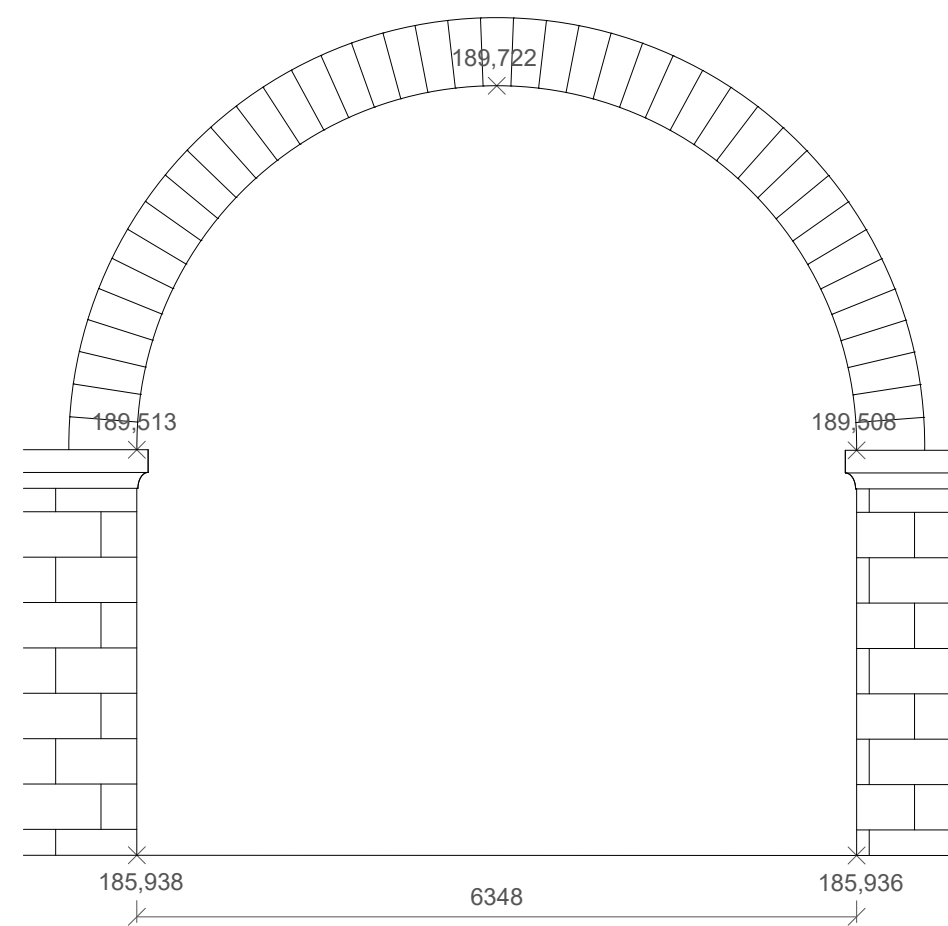

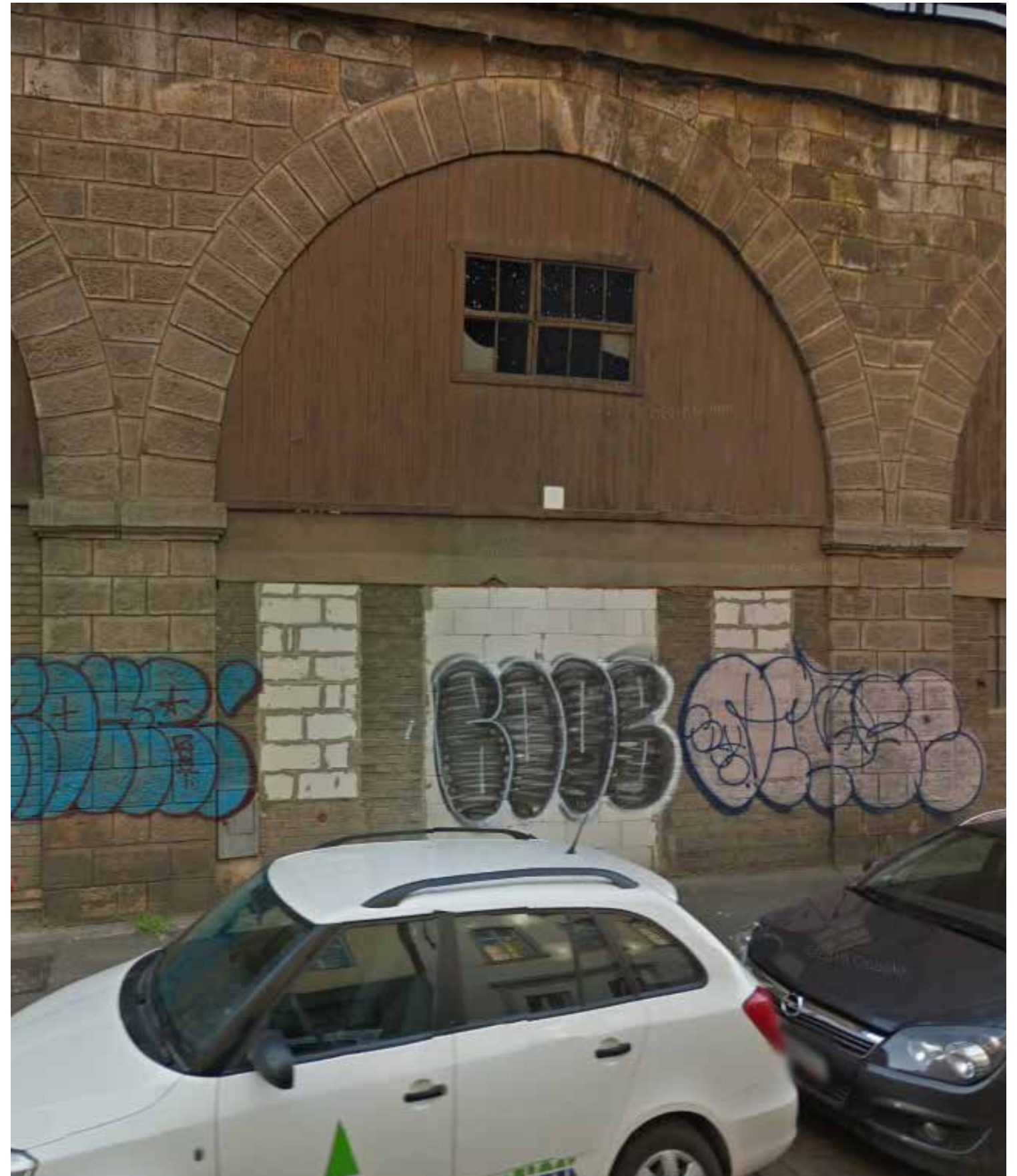
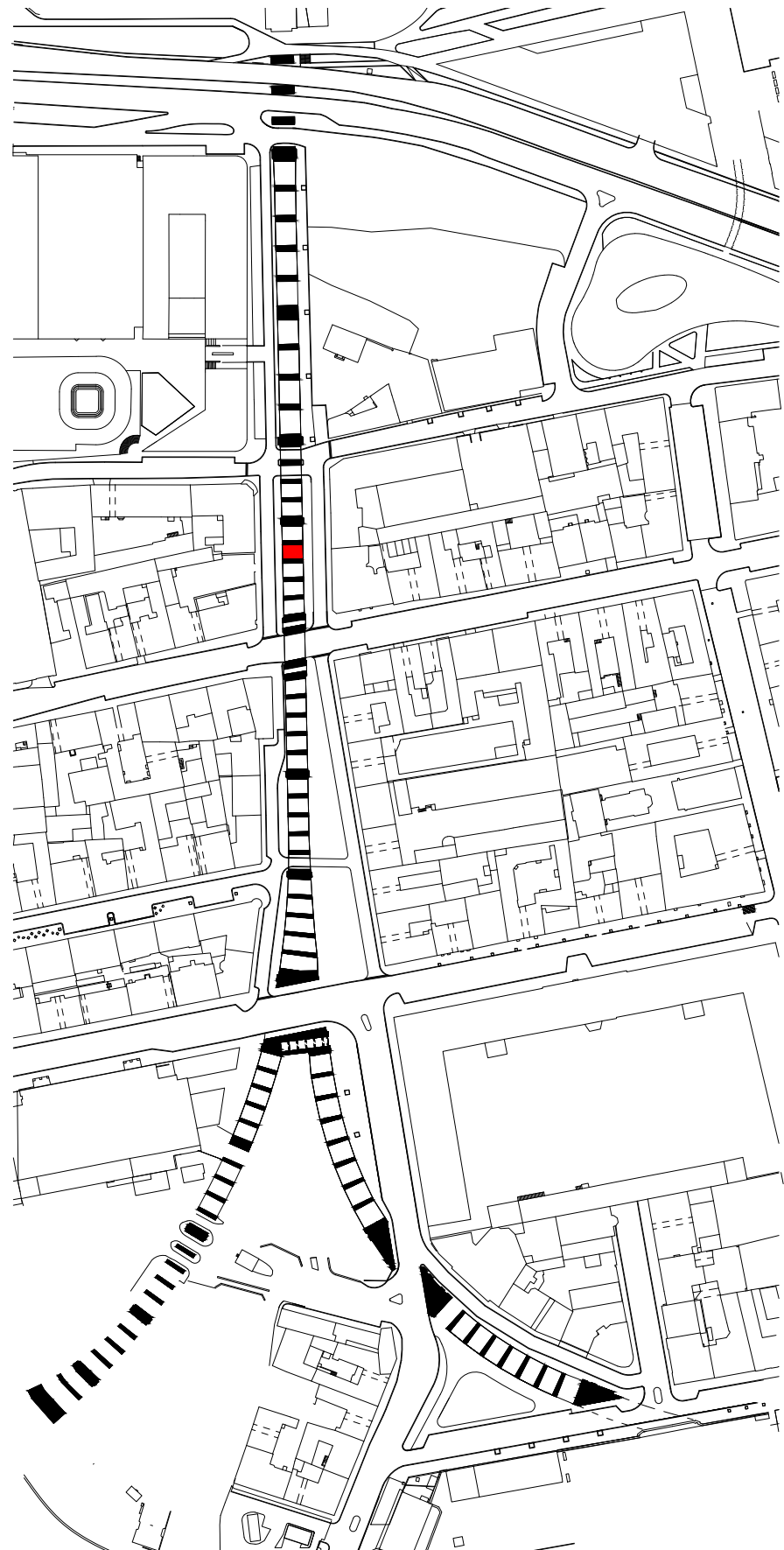

043 (39)

SOUČASNÝ STAV

MATERIÁL OBLUKU: původní pískovcové zdivo

PODLAHA: zhutněný štěrk s pískem

ZVLÁŠTNOSTI:

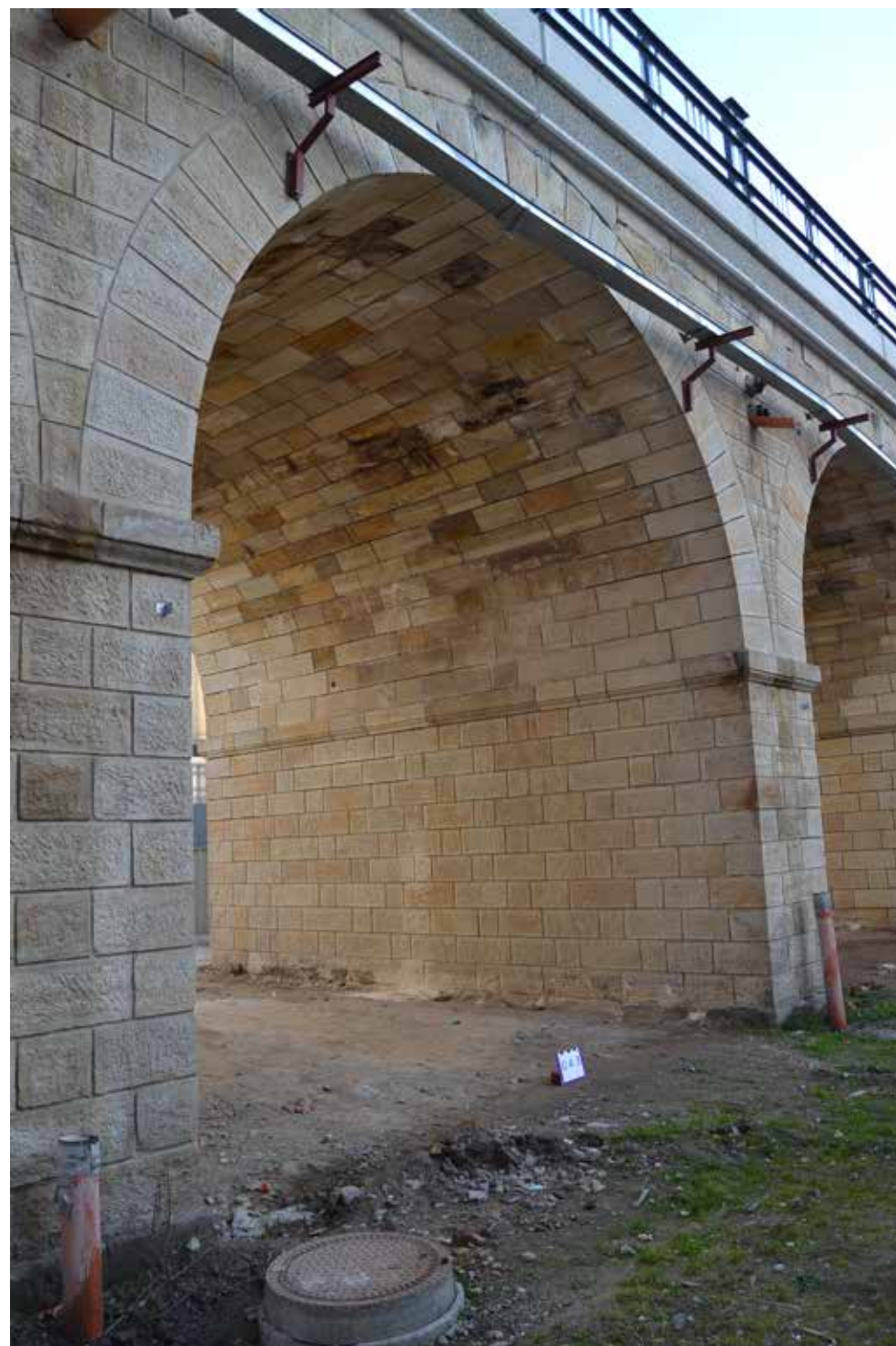

POHLED ZÁPADNÍ

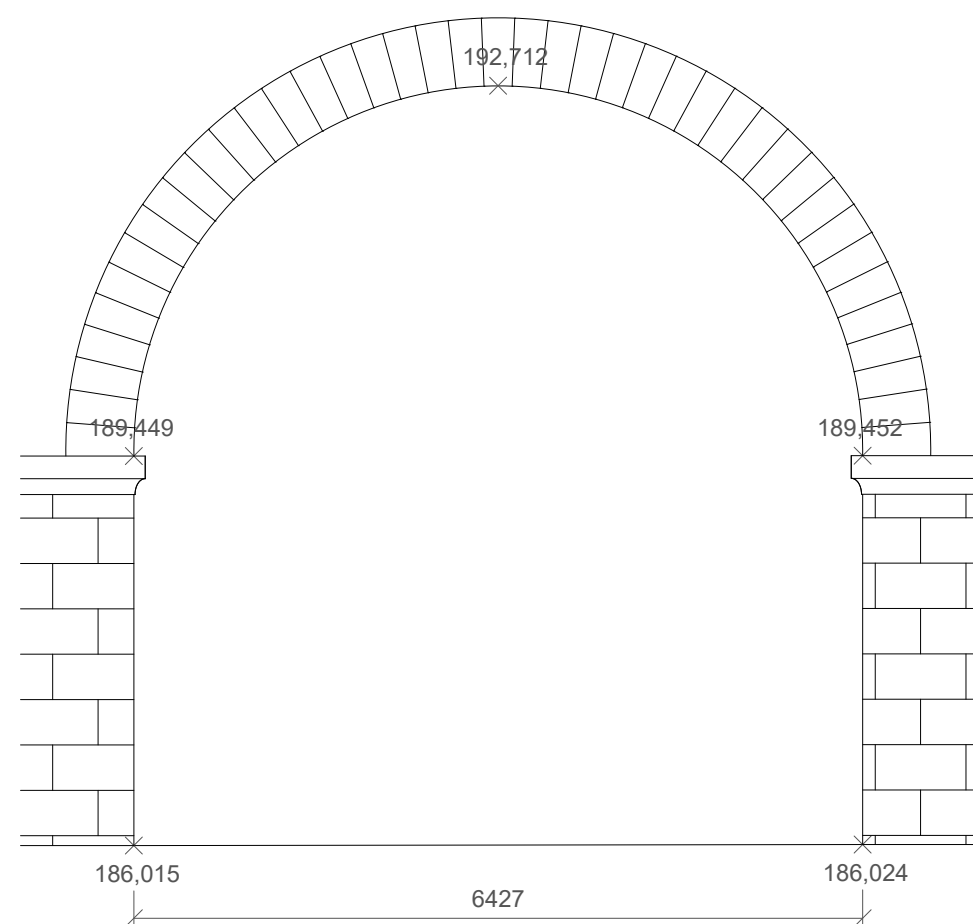

POHLED VÝCHODNÍ

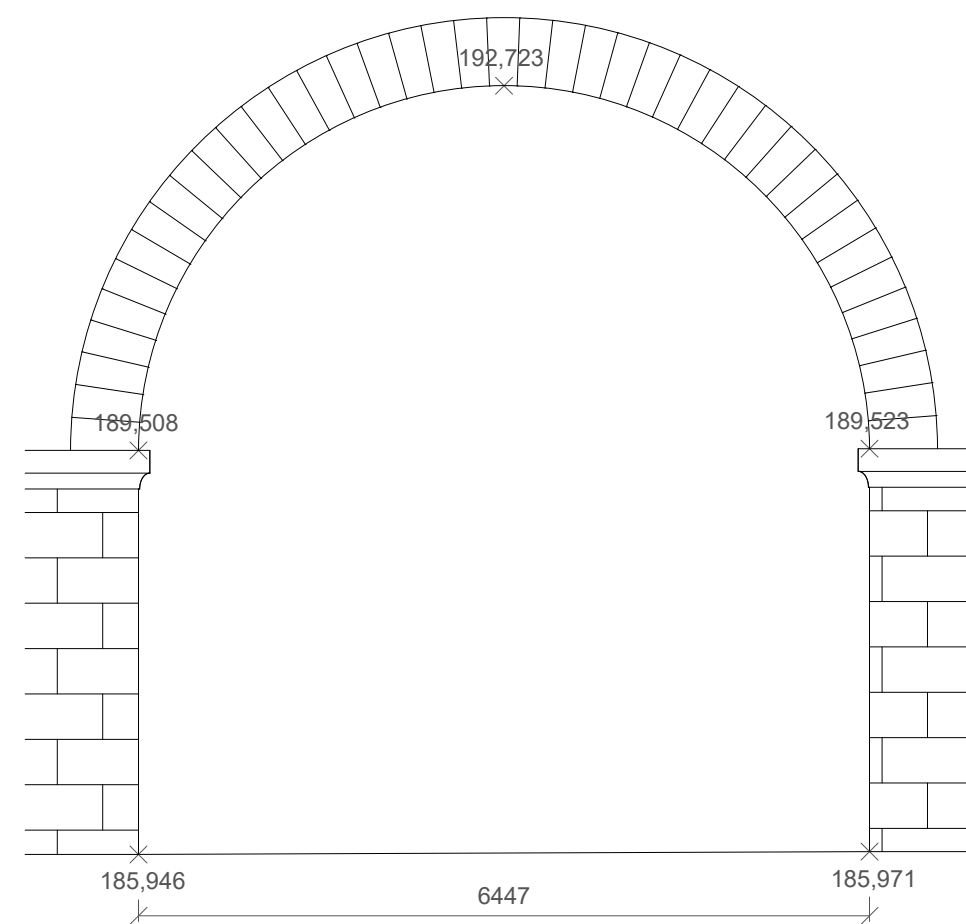

044 (40)

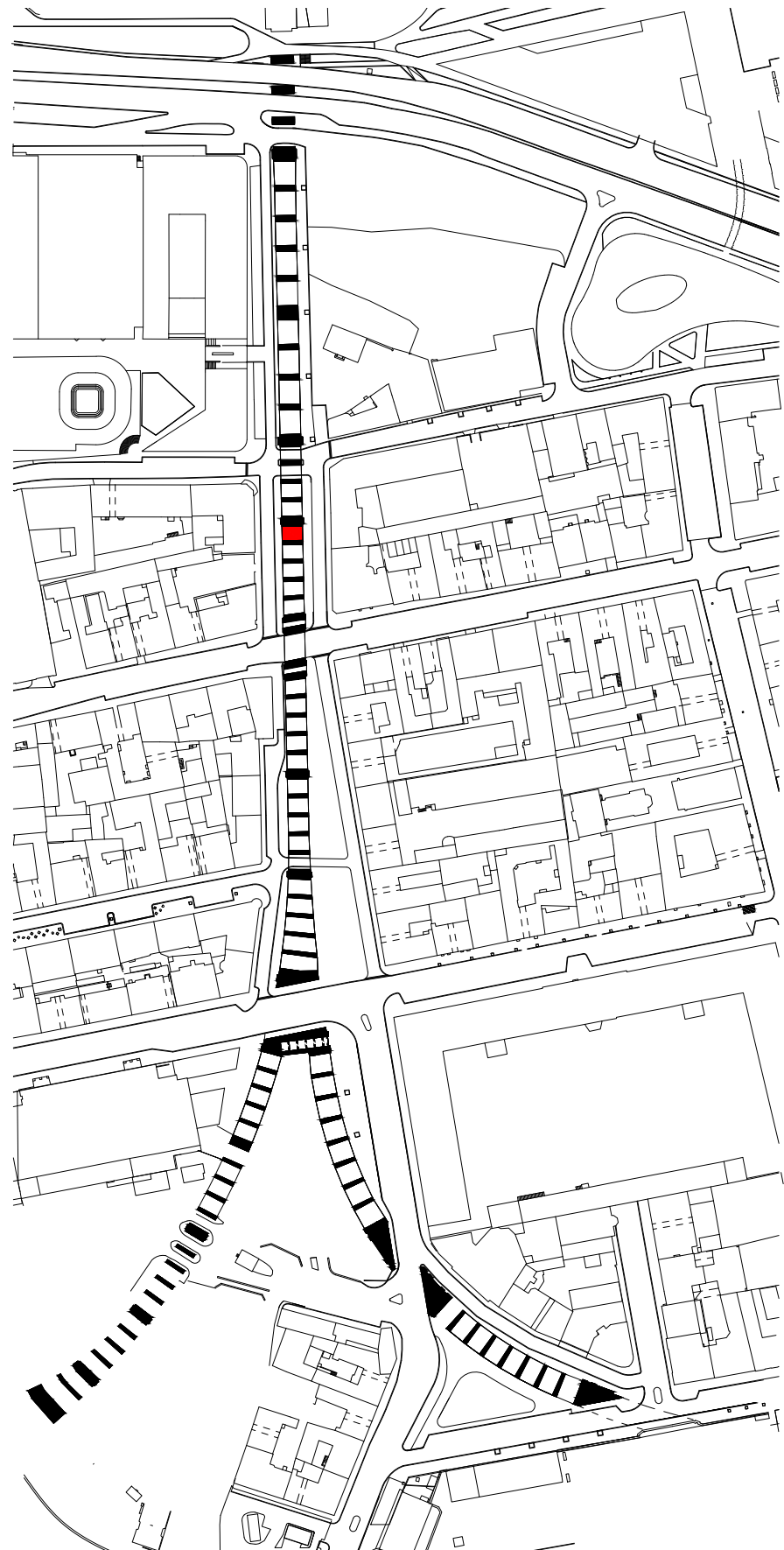

044 (40)

SOUČASNÝ STAV

MATERIÁL OBLUKU: původní pískovcové zdivo

PODLAHA: zhutněný štěrk s pískem

ZVLÁŠTNOSTI:



POHLED ZÁPADNÍ

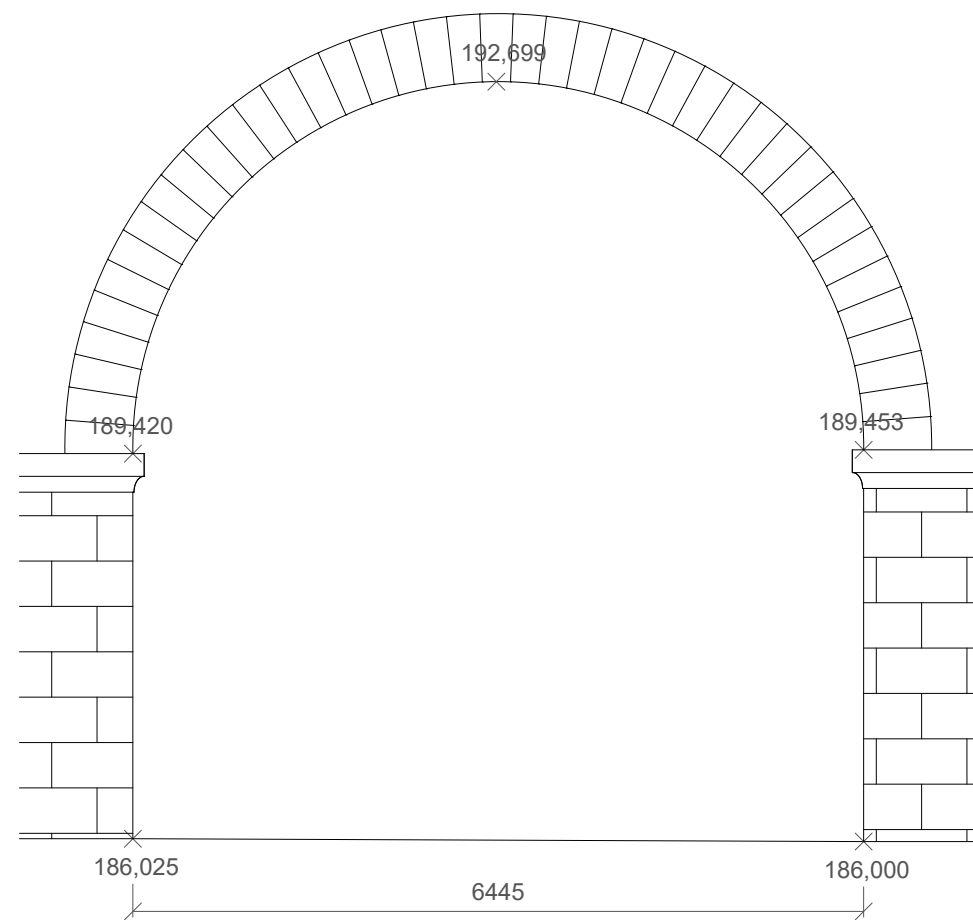

POHLED VÝCHODNÍ

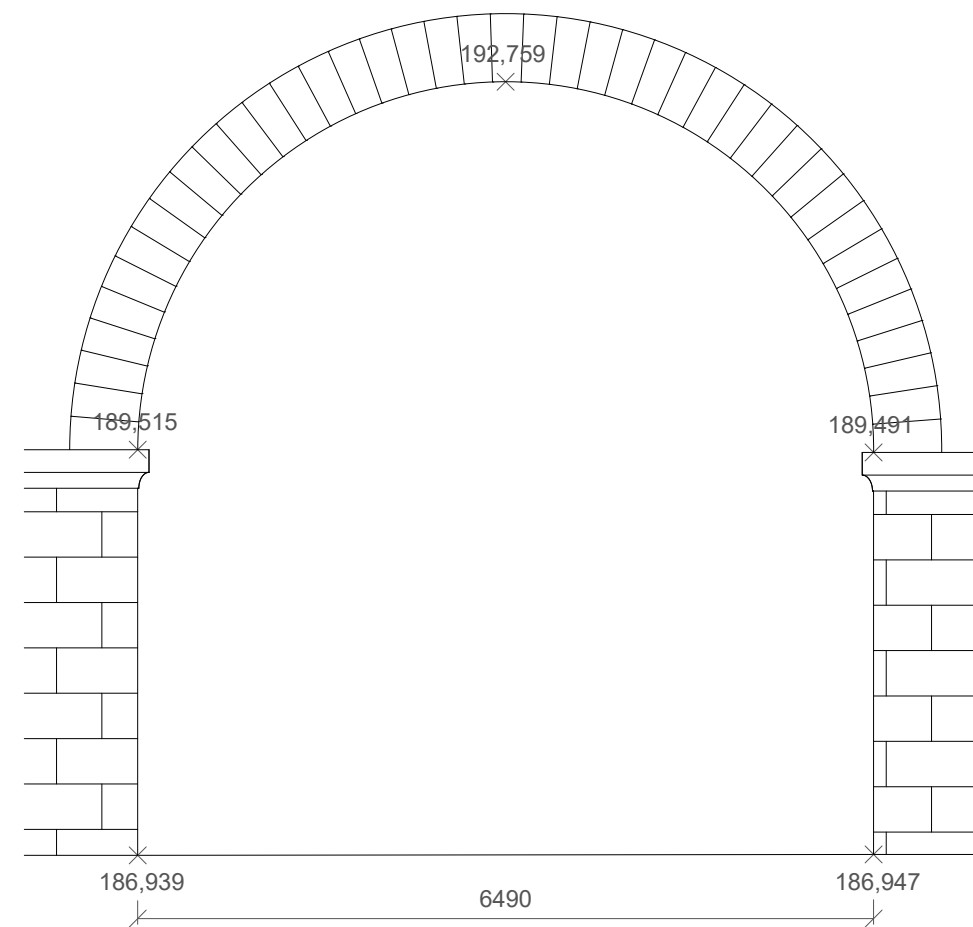

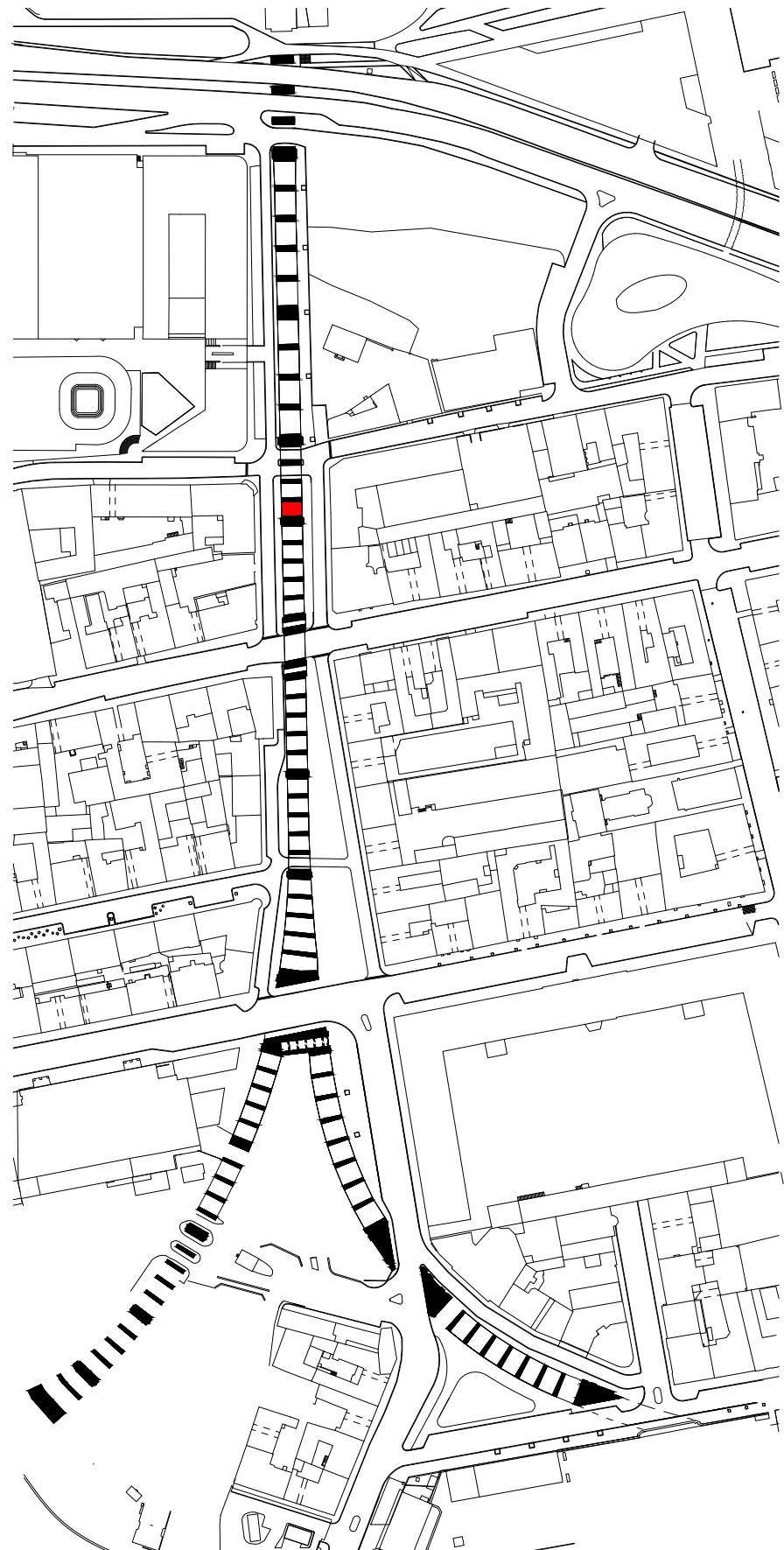

045 (41)

SOUČASNÝ STAV

MATERIÁL OBLOUKU: původní pískovcové zdivo

PODLAHA:

ZVLÁŠTNOSTI: oblouk je zazděný z obou pohledů



POHLED ZÁPADNÍ

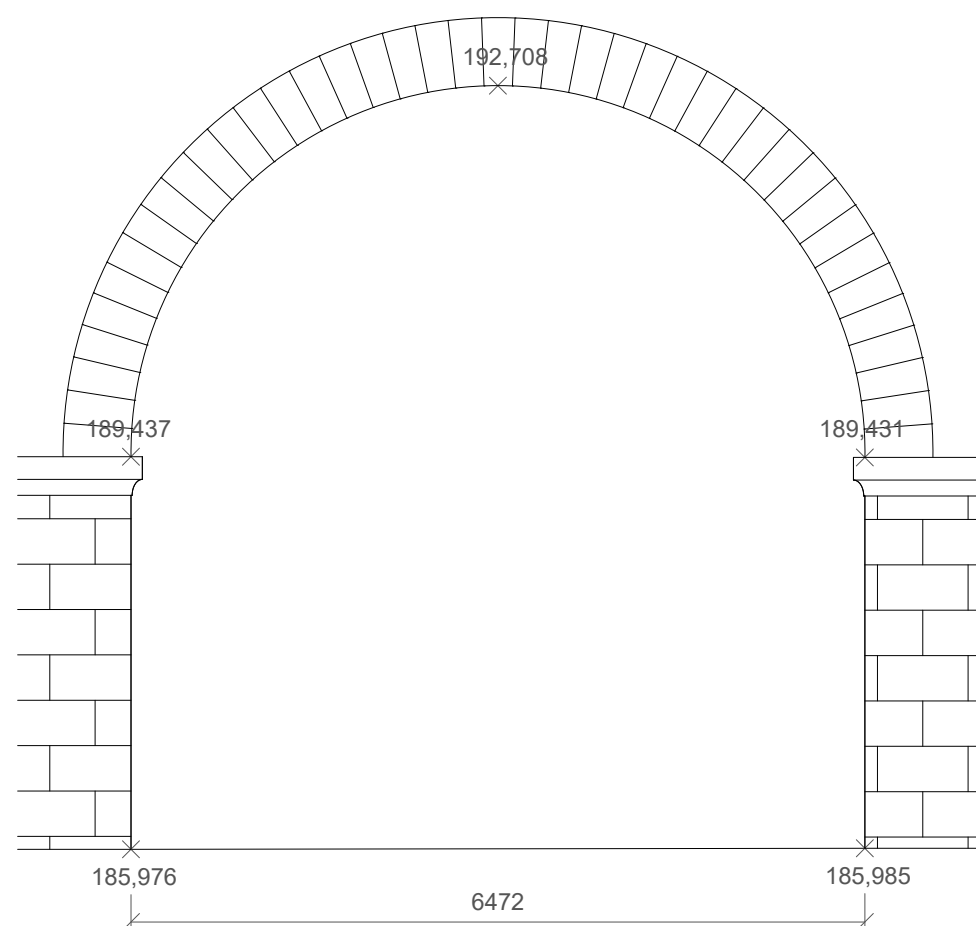

POHLED VÝCHODNÍ

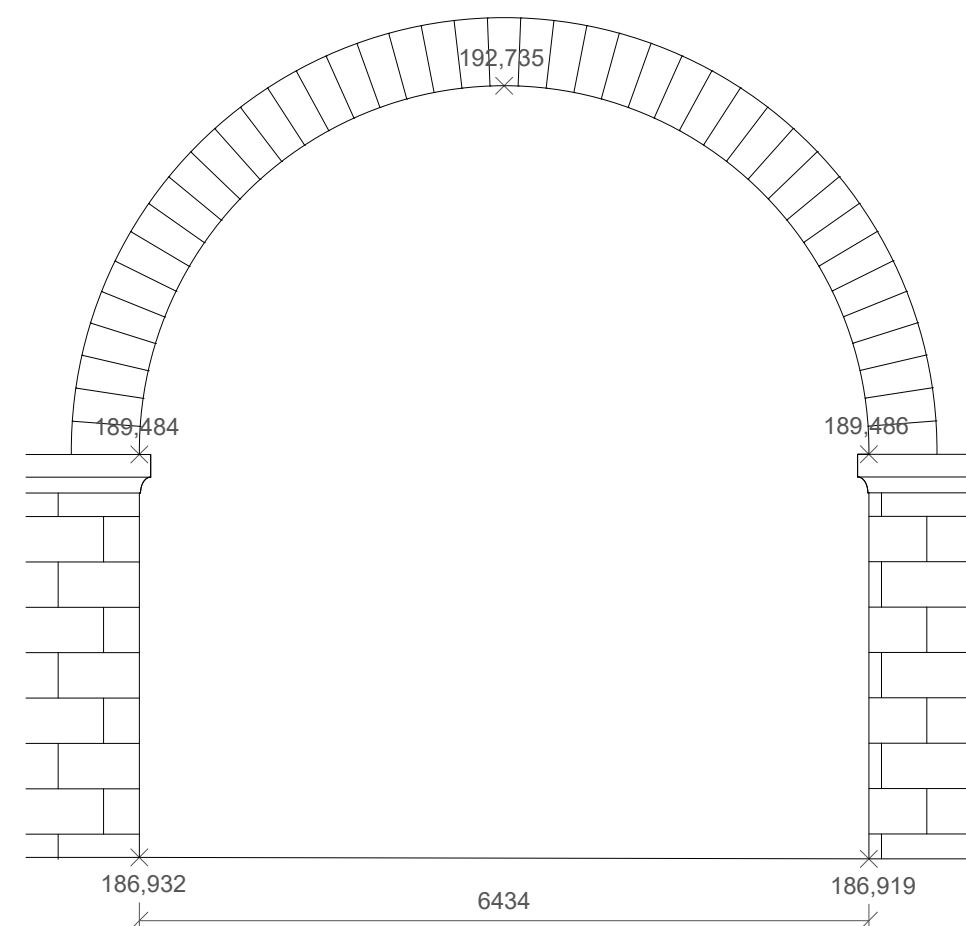

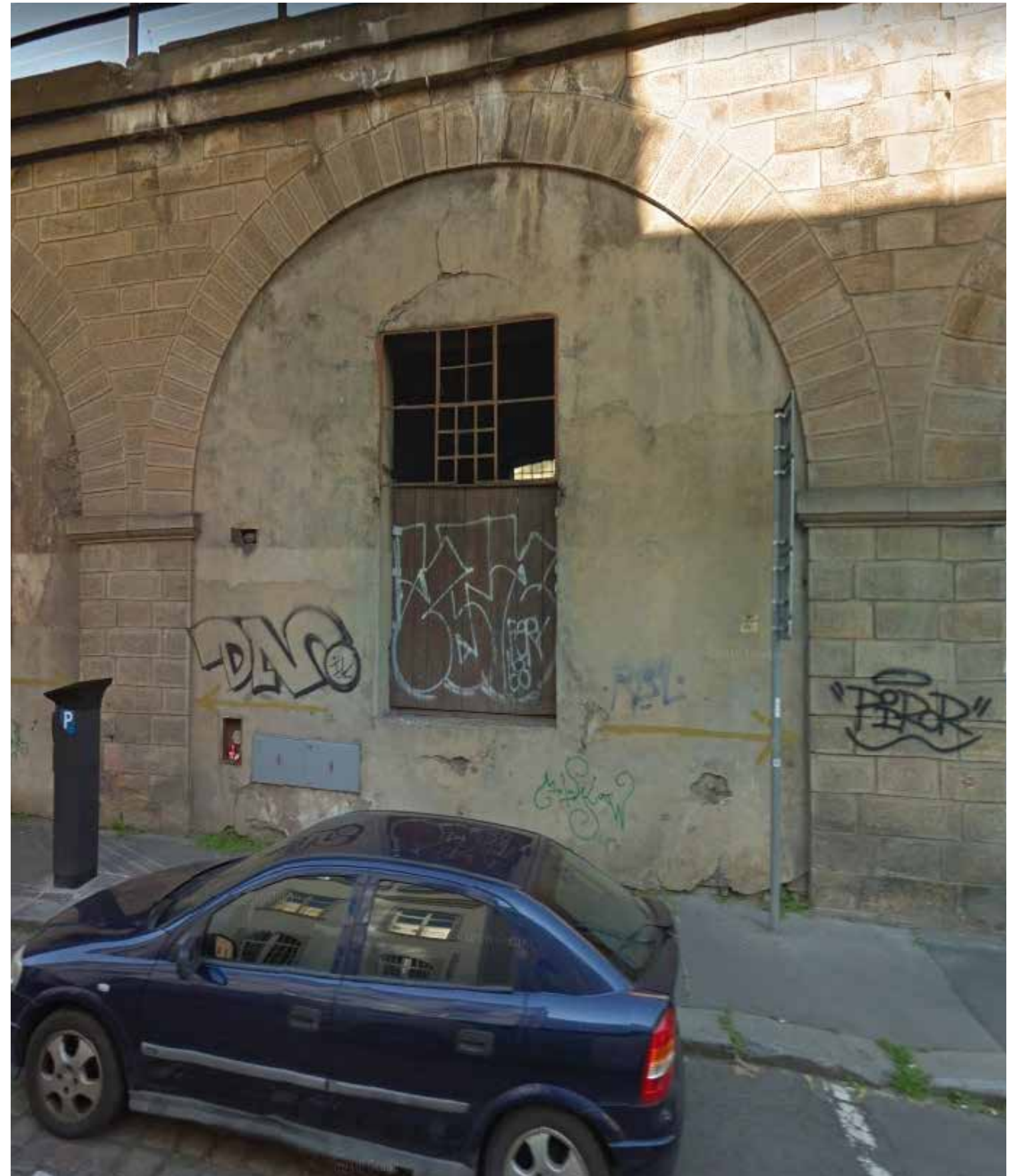
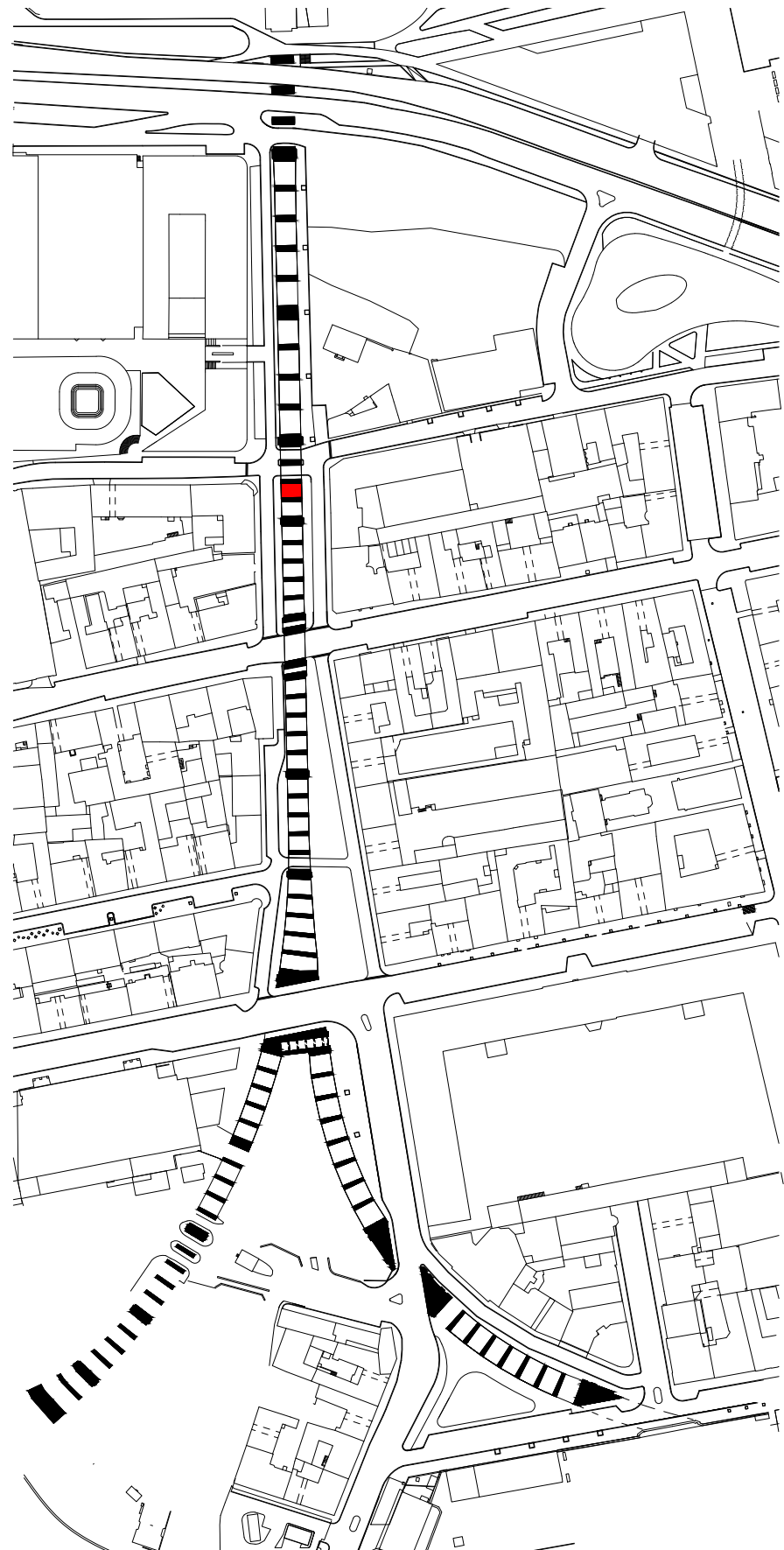

046 (42)

SOUČASNÝ STAV

MATERIÁL OBLOUKU: původní pískovcové zdivo

PODLAHA:

ZVLÁŠTNOSTI: oblouk je zazděný z obou pohledů



POHLED ZÁPADNÍ

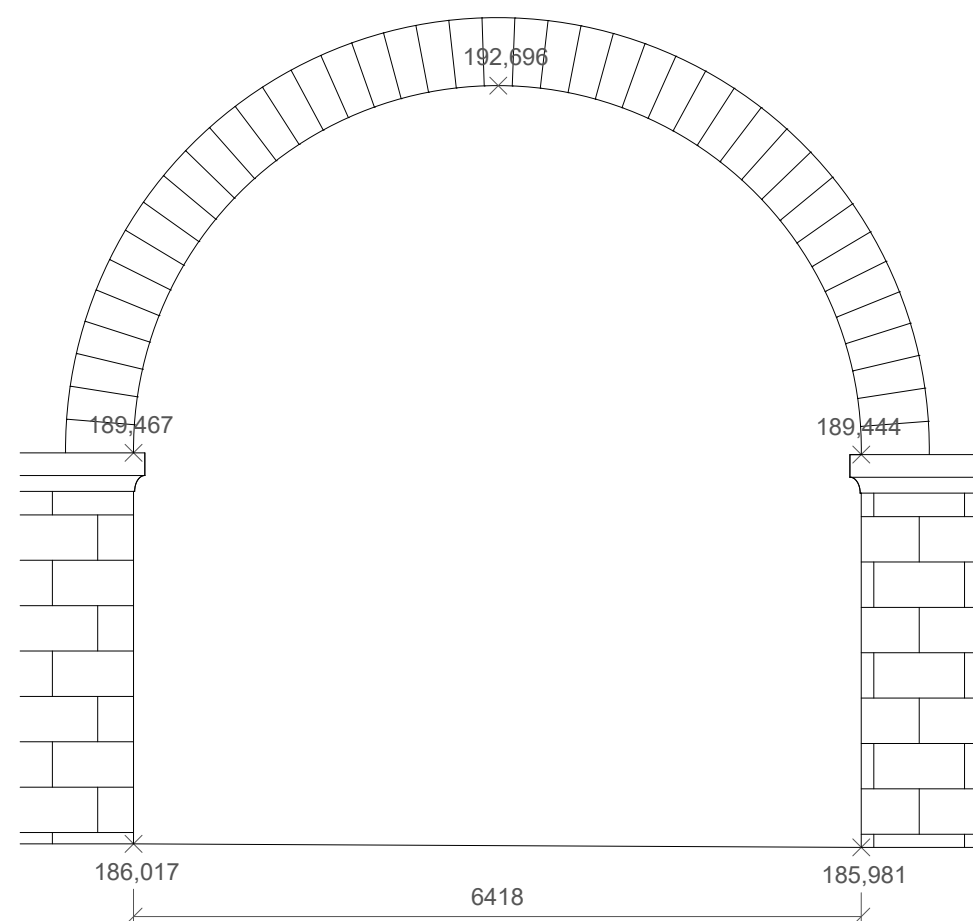

POHLED VÝCHODNÍ

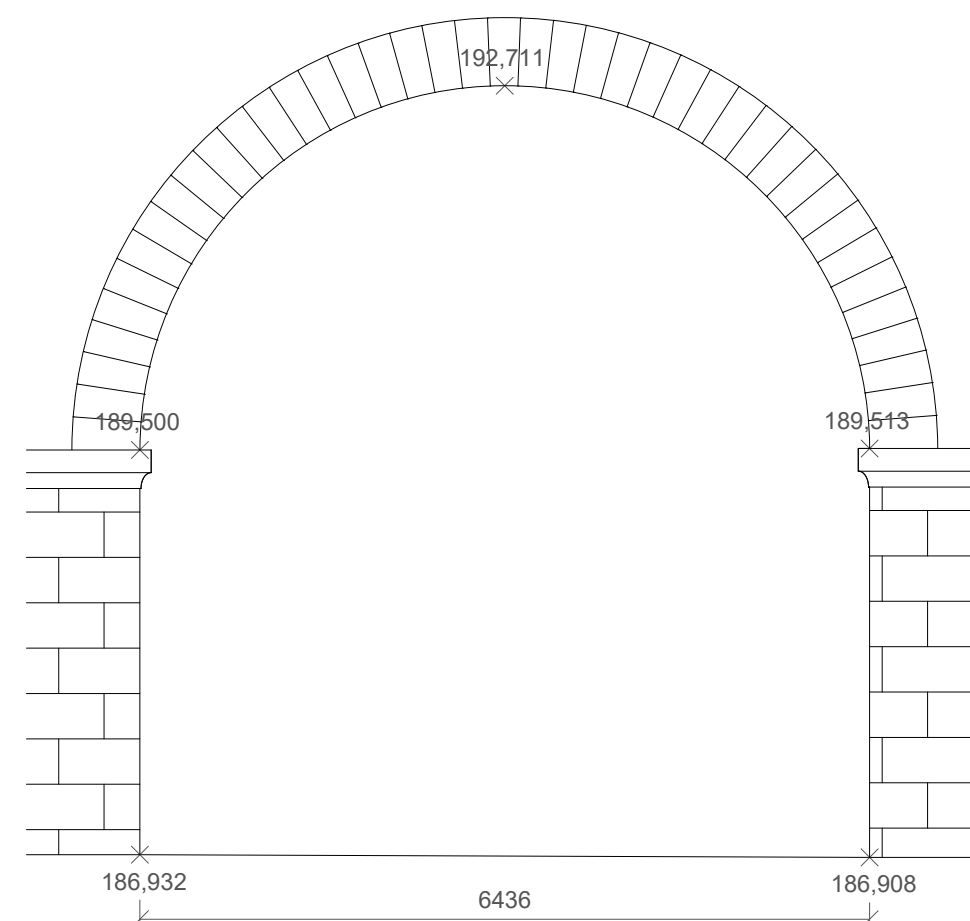

047 (42a)

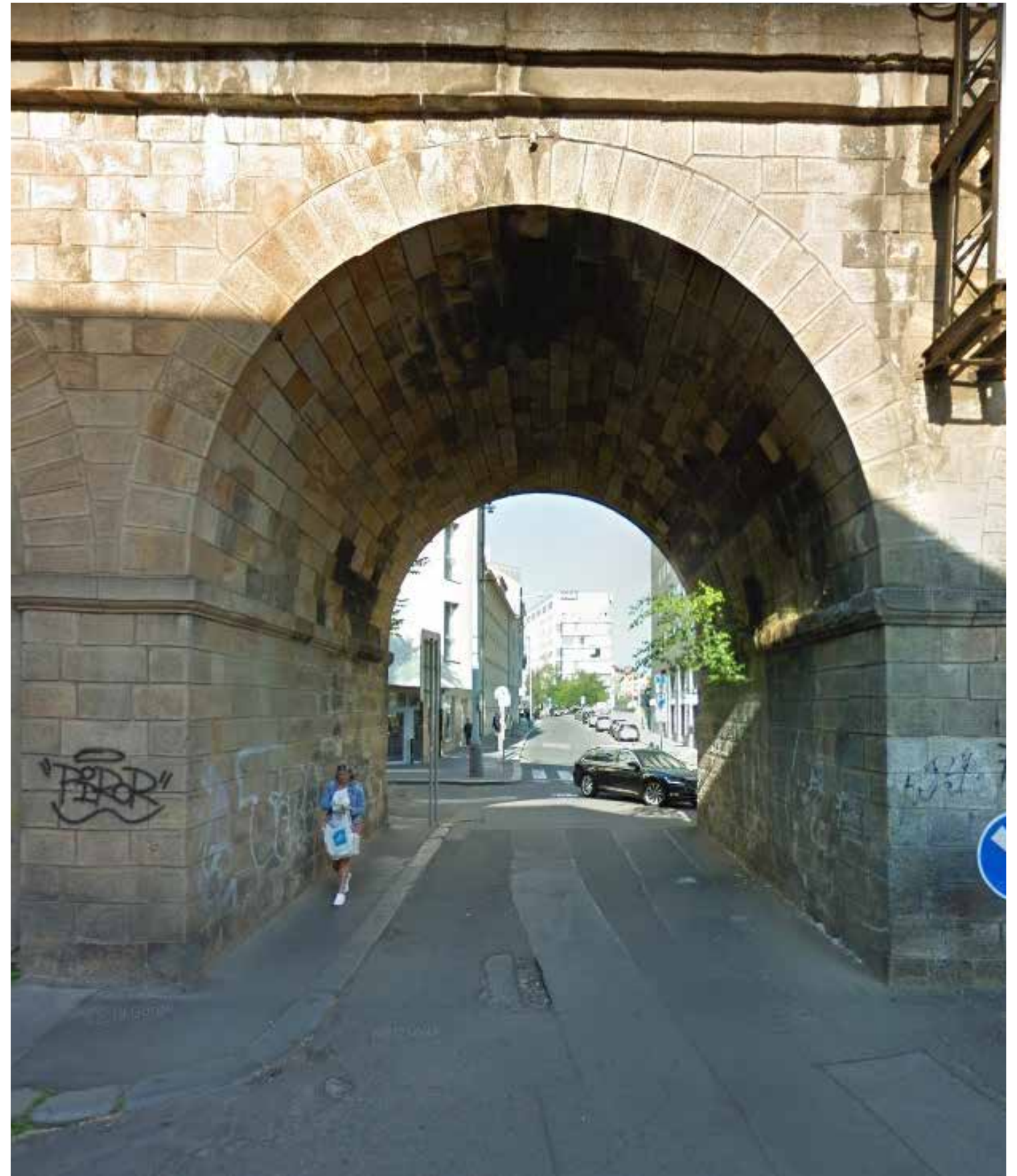
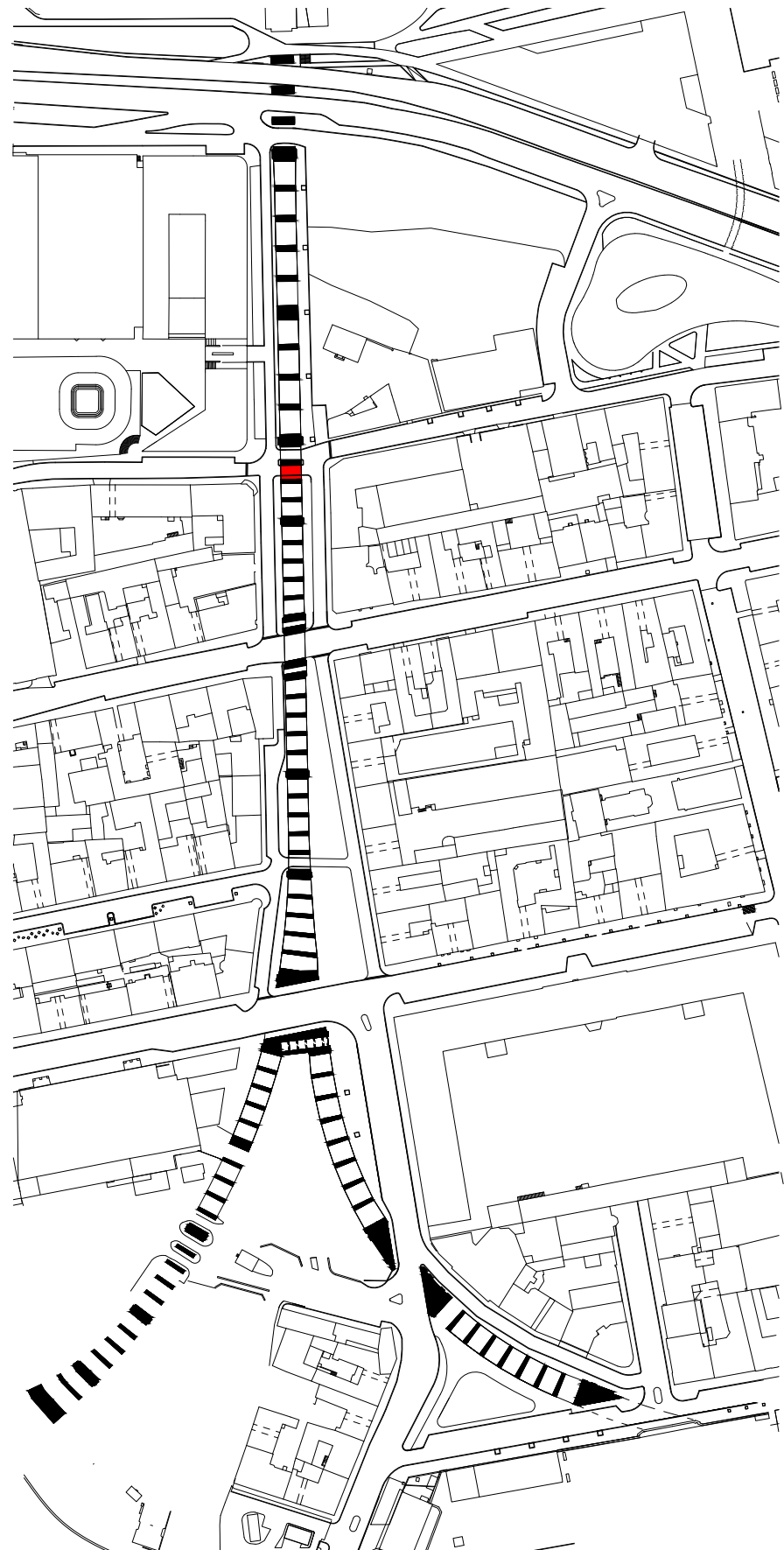

047 (42a)

SOUČASNÝ STAV

MATERIÁL OBLOUKU: původní pískovcové zdivo

PODLAHA: asfaltová vrstva

ZVLÁŠTNOSTI: obloukem vede vozovka ulice Pobřežní



POHLED ZÁPADNÍ

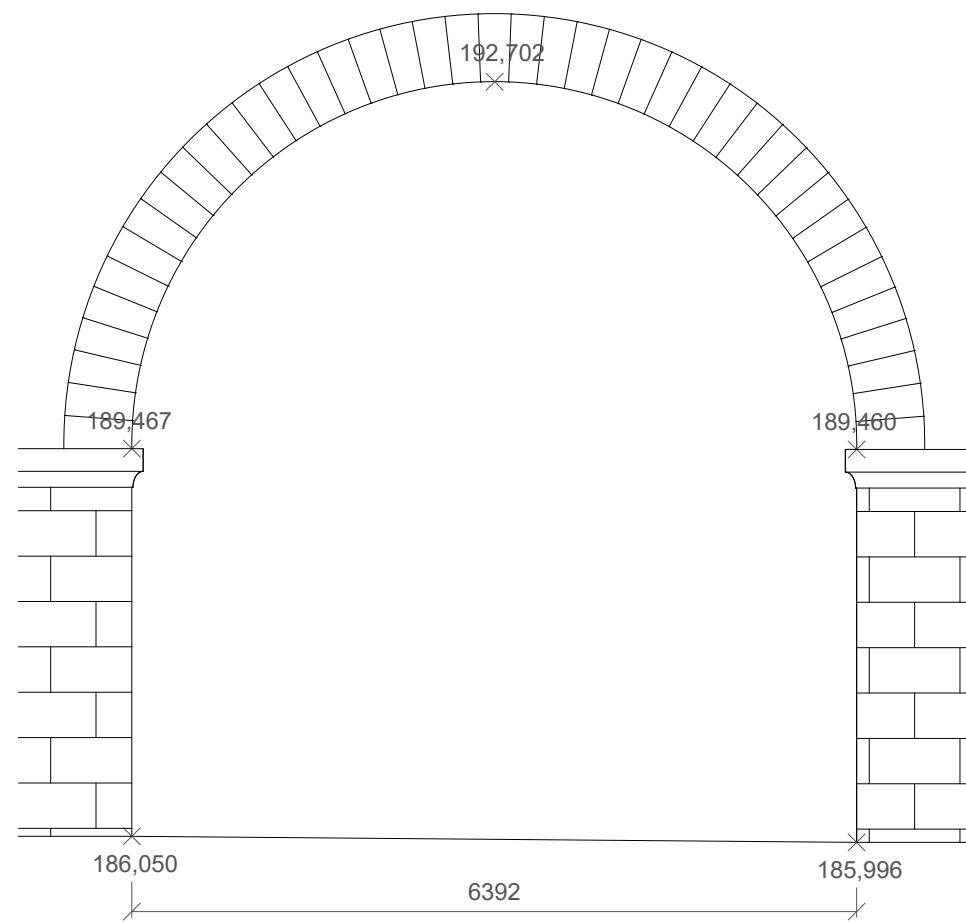

POHLED VÝCHODNÍ

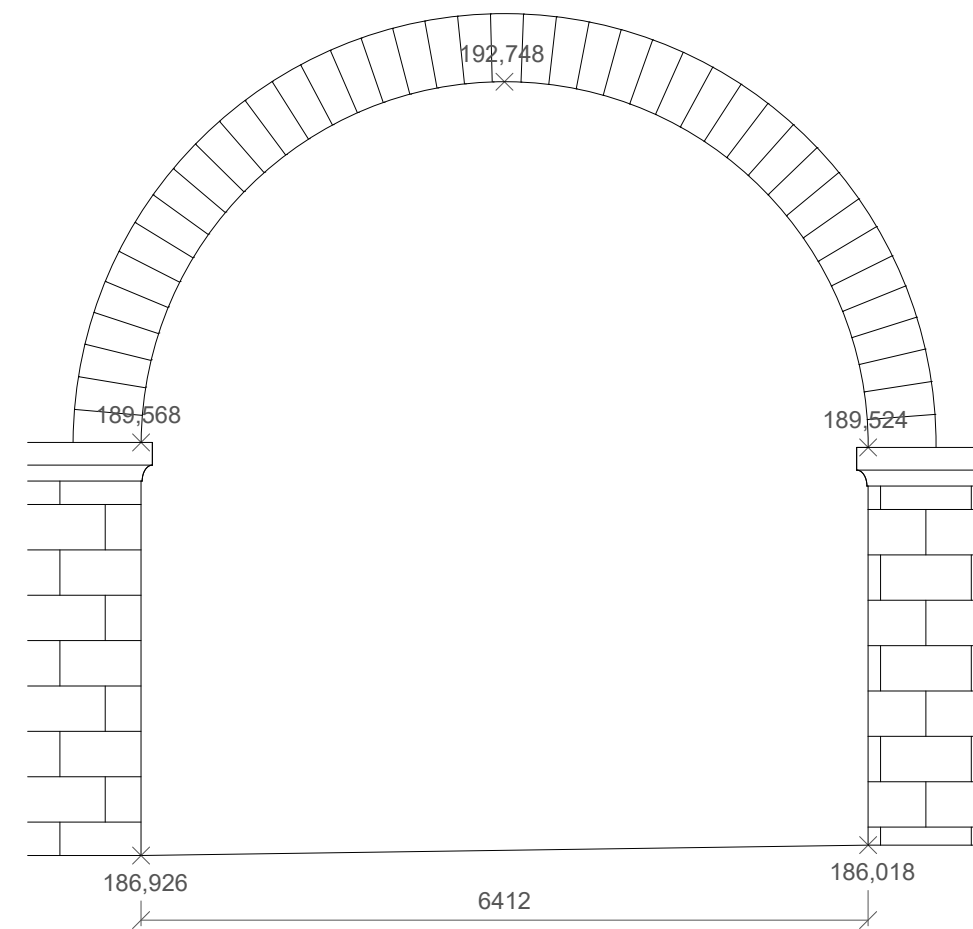

048 (42b)

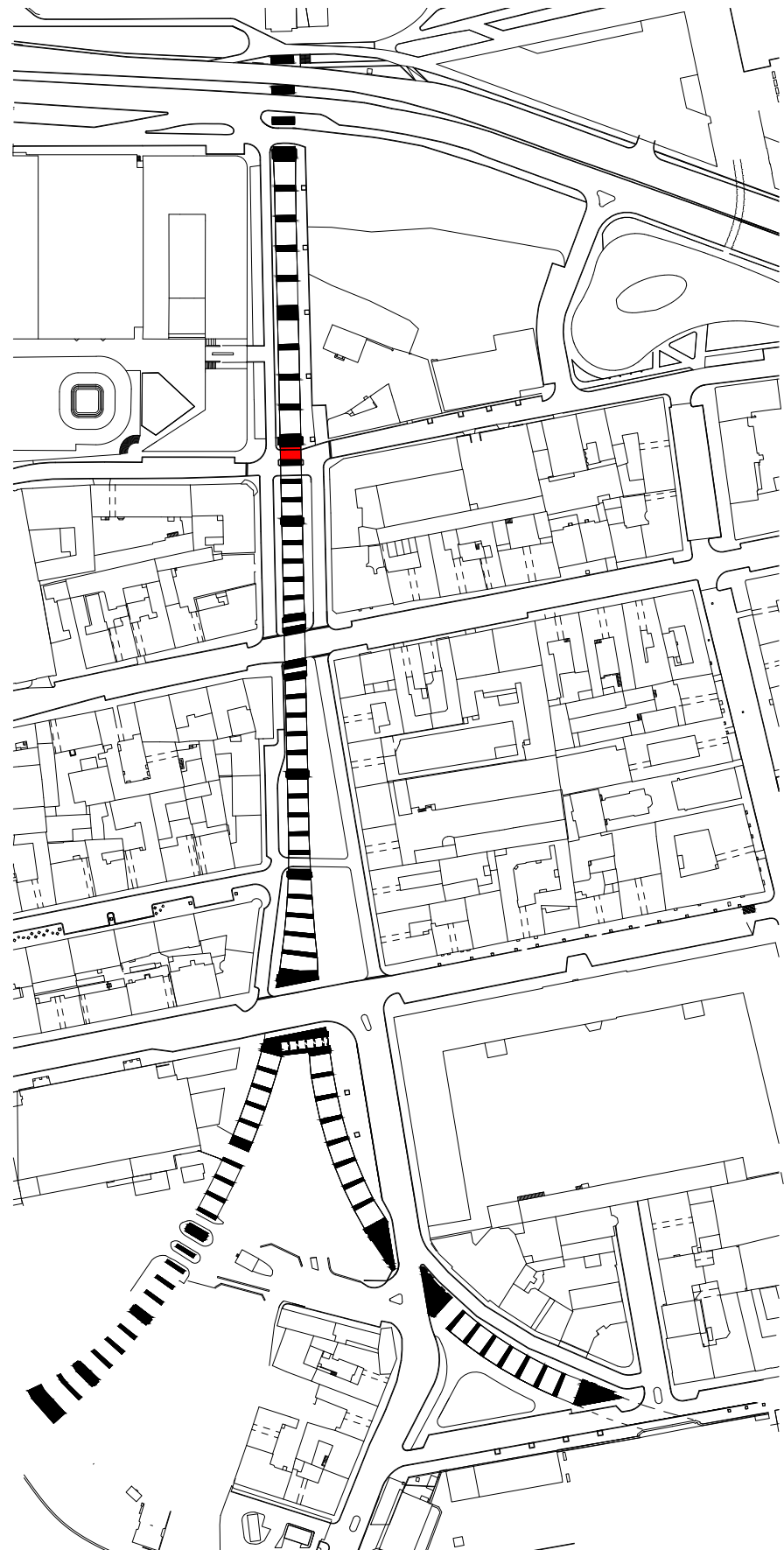

048 (42b)

SOUČASNÝ STAV

MATERIÁL OBLOUKU: původní pískovcové zdivo

PODLAHA: asfaltová vrstva

ZVLÁŠTNOSTI: obloukem vede vozovka ulice Pobřežní



POHLED ZÁPADNÍ

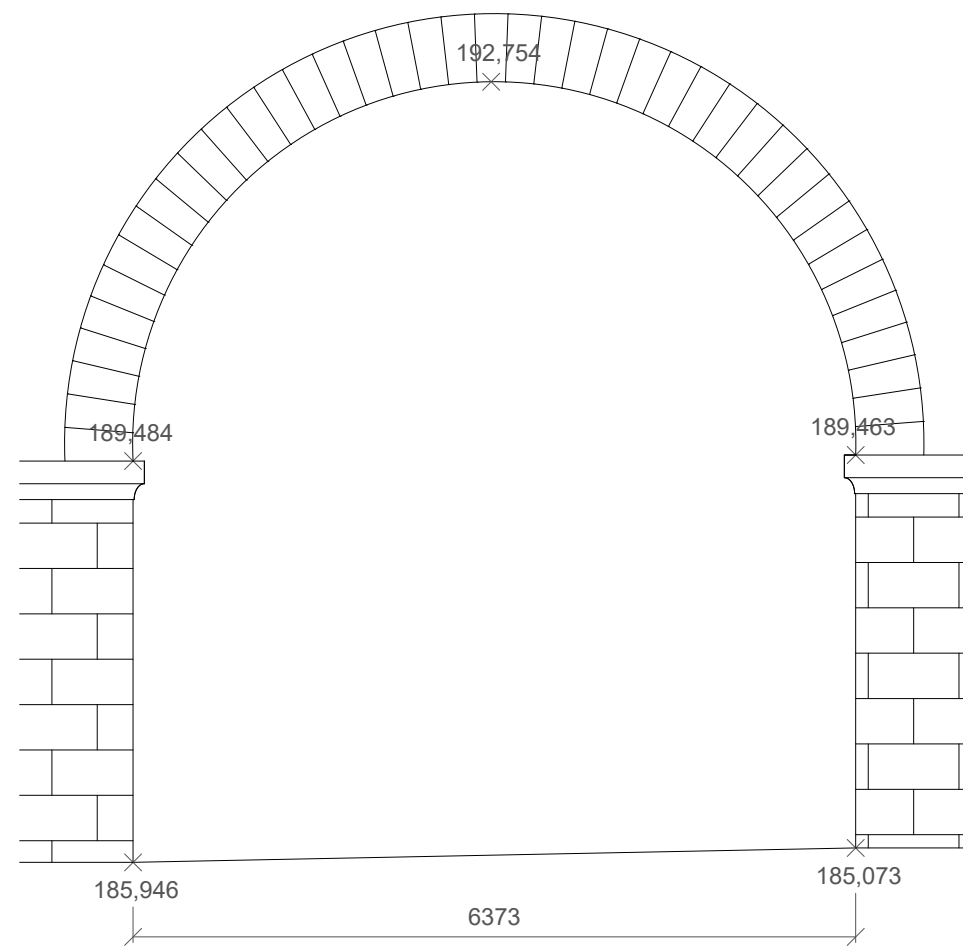

POHLED VÝCHODNÍ

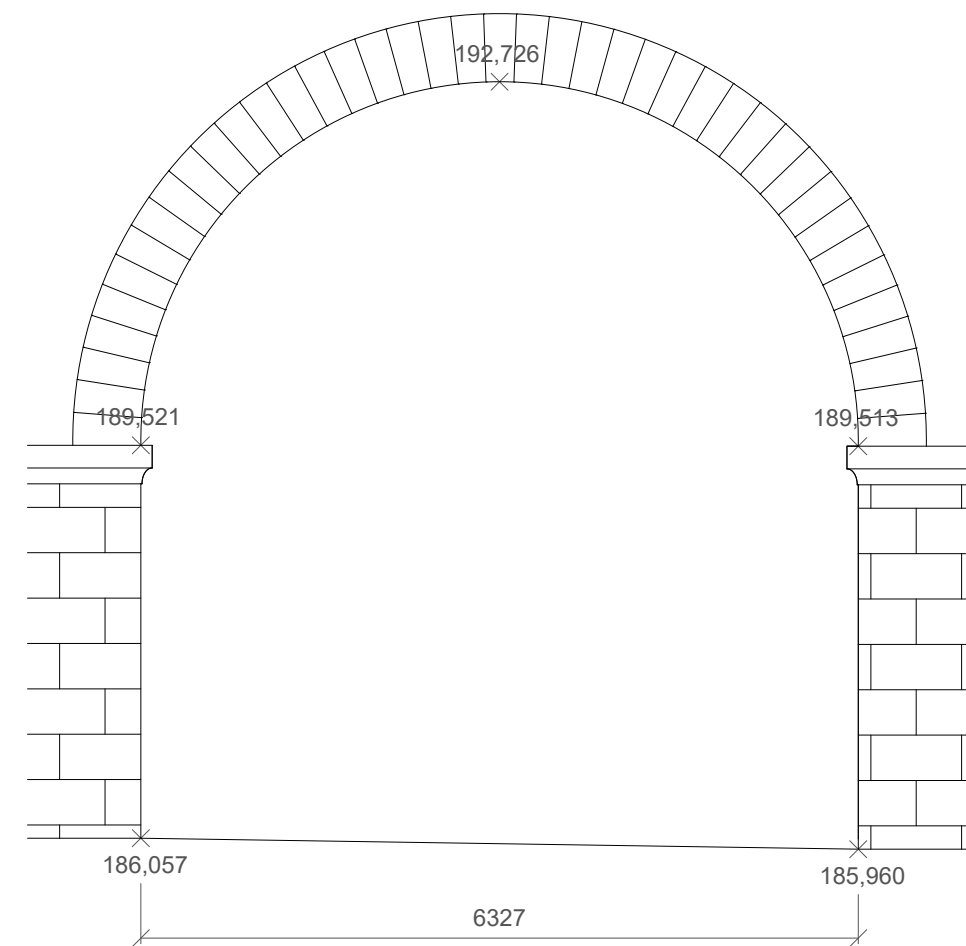

049 (42c)

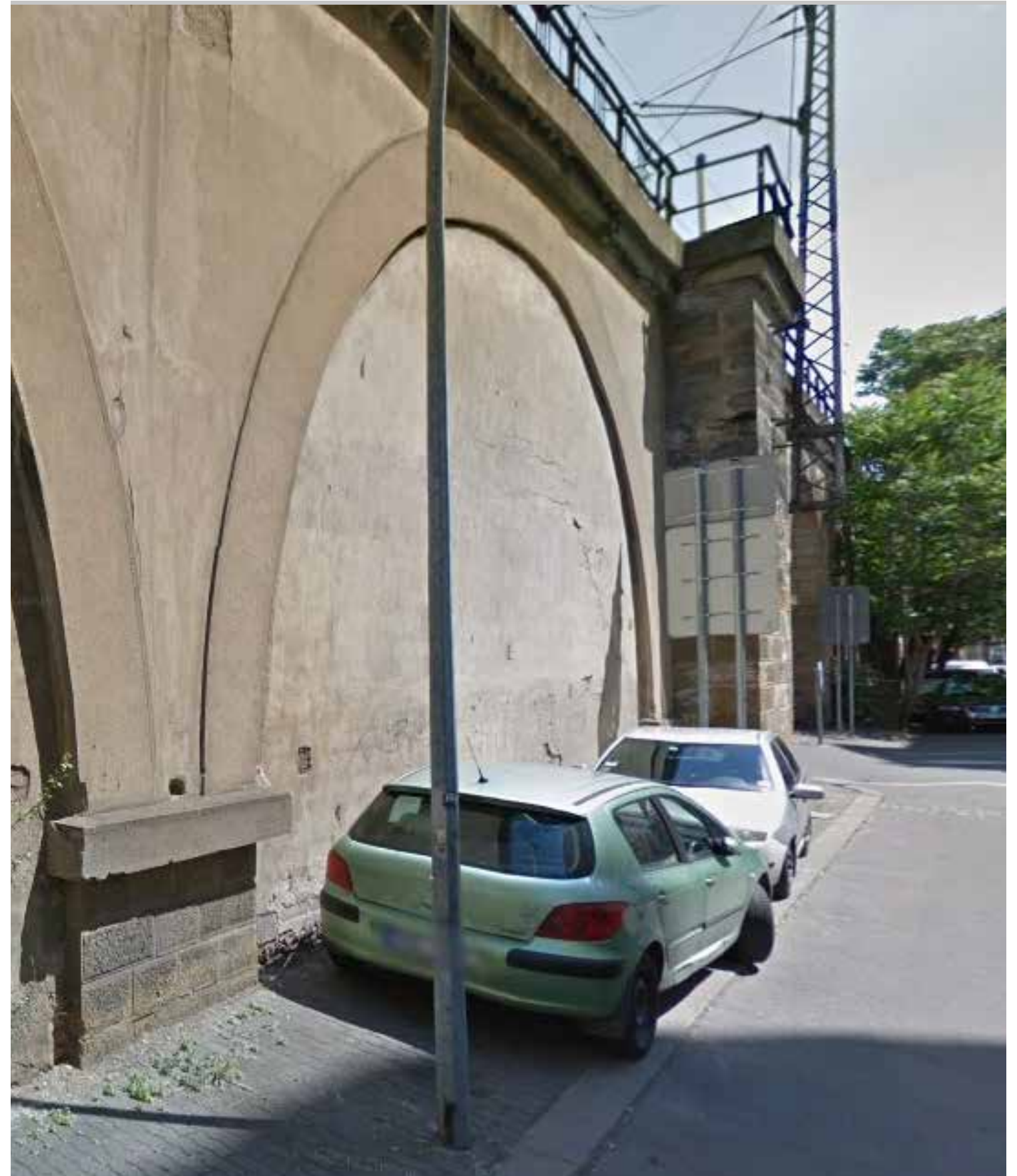
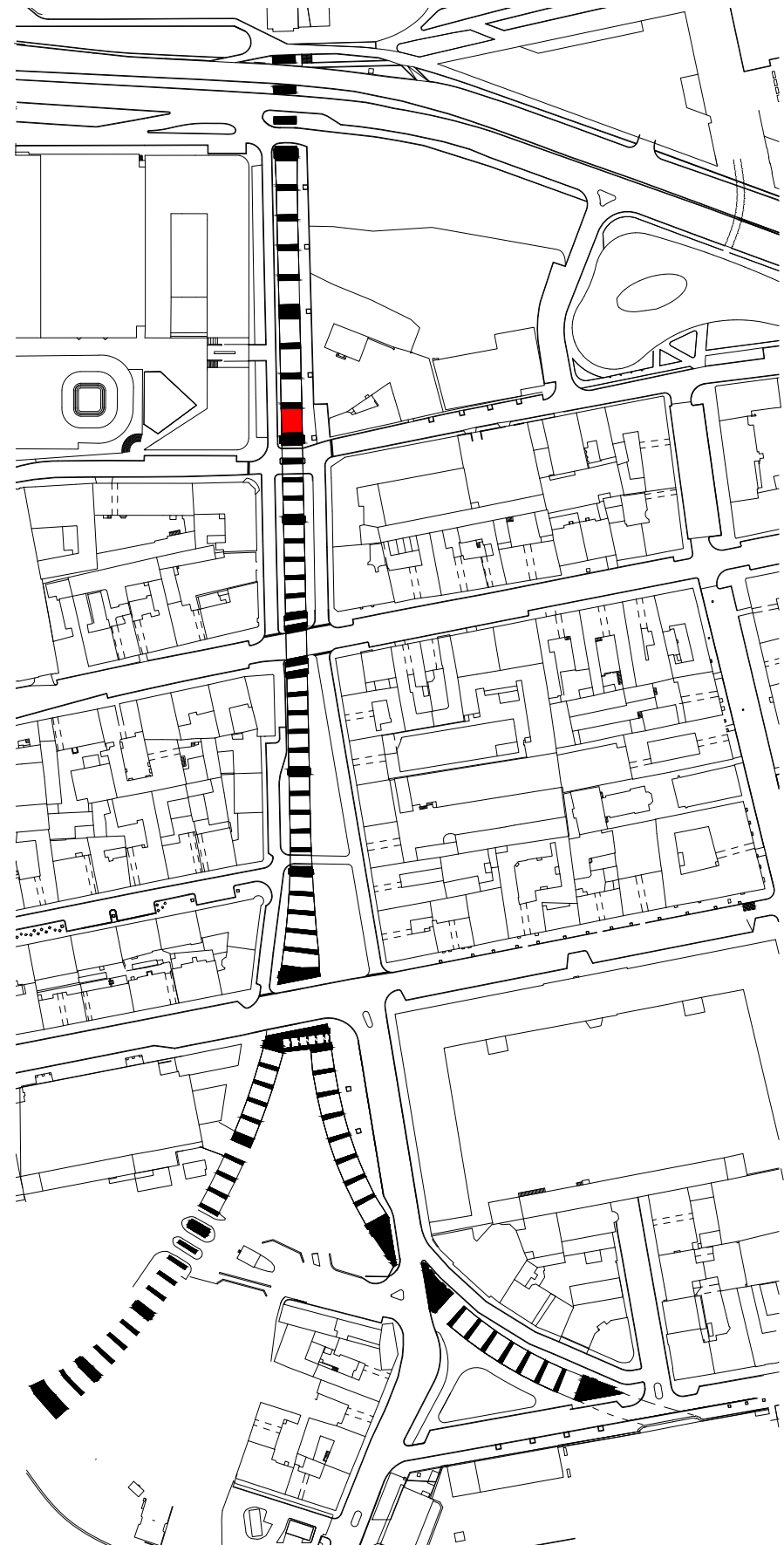

049 (42c)

SOUČASNÝ STAV

MATERIÁL OBLUKU: monolitický beton v kombinaci s prefabrikáty

PODLAHA: zhutněná hlína, zčásti beton

ZVLÁŠTNOSTI: nejednotná úroveň terénu přední a zadní části

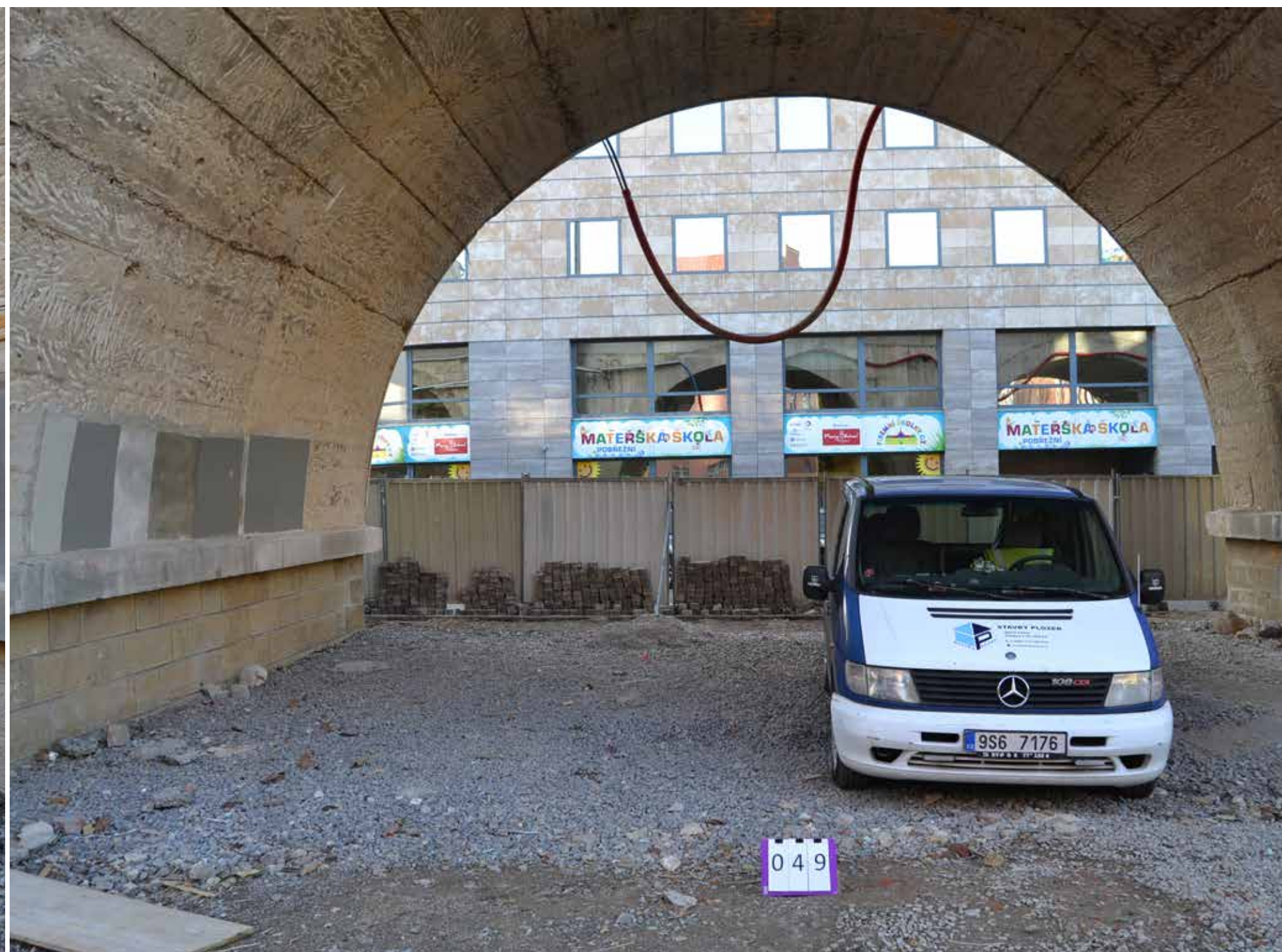

POHLED ZÁPADNÍ

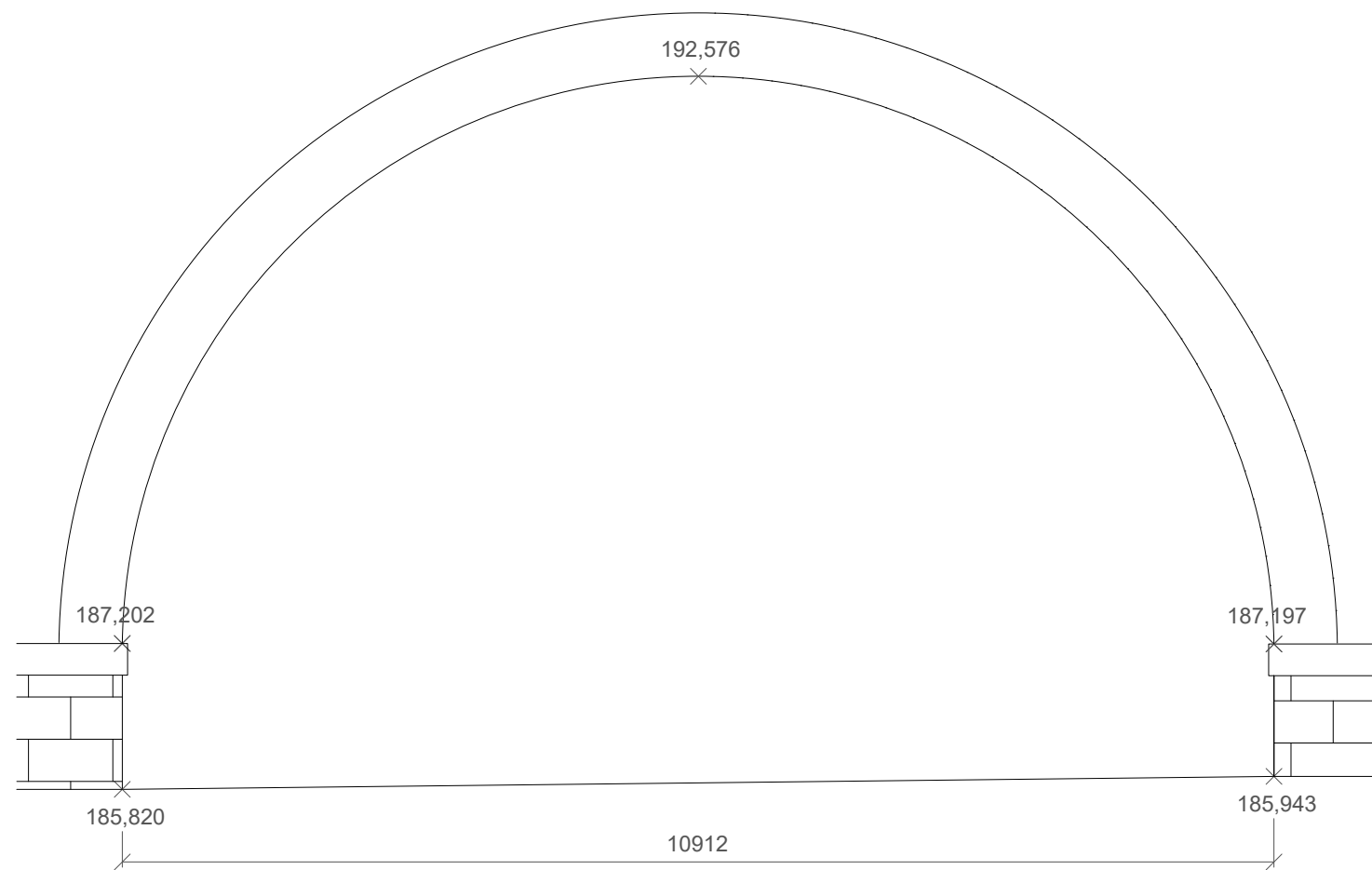

POHLED VÝCHODNÍ

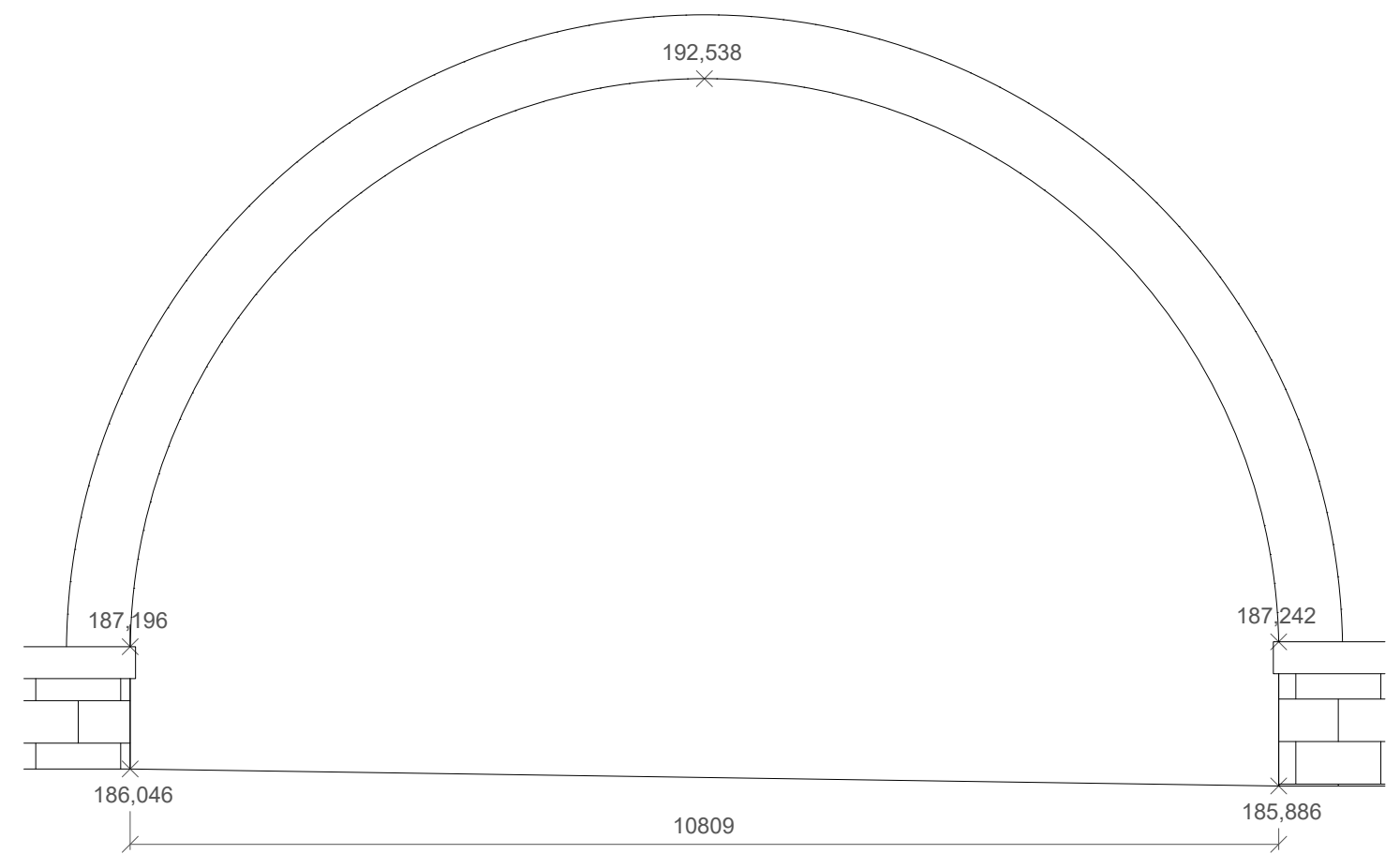

050 (43)

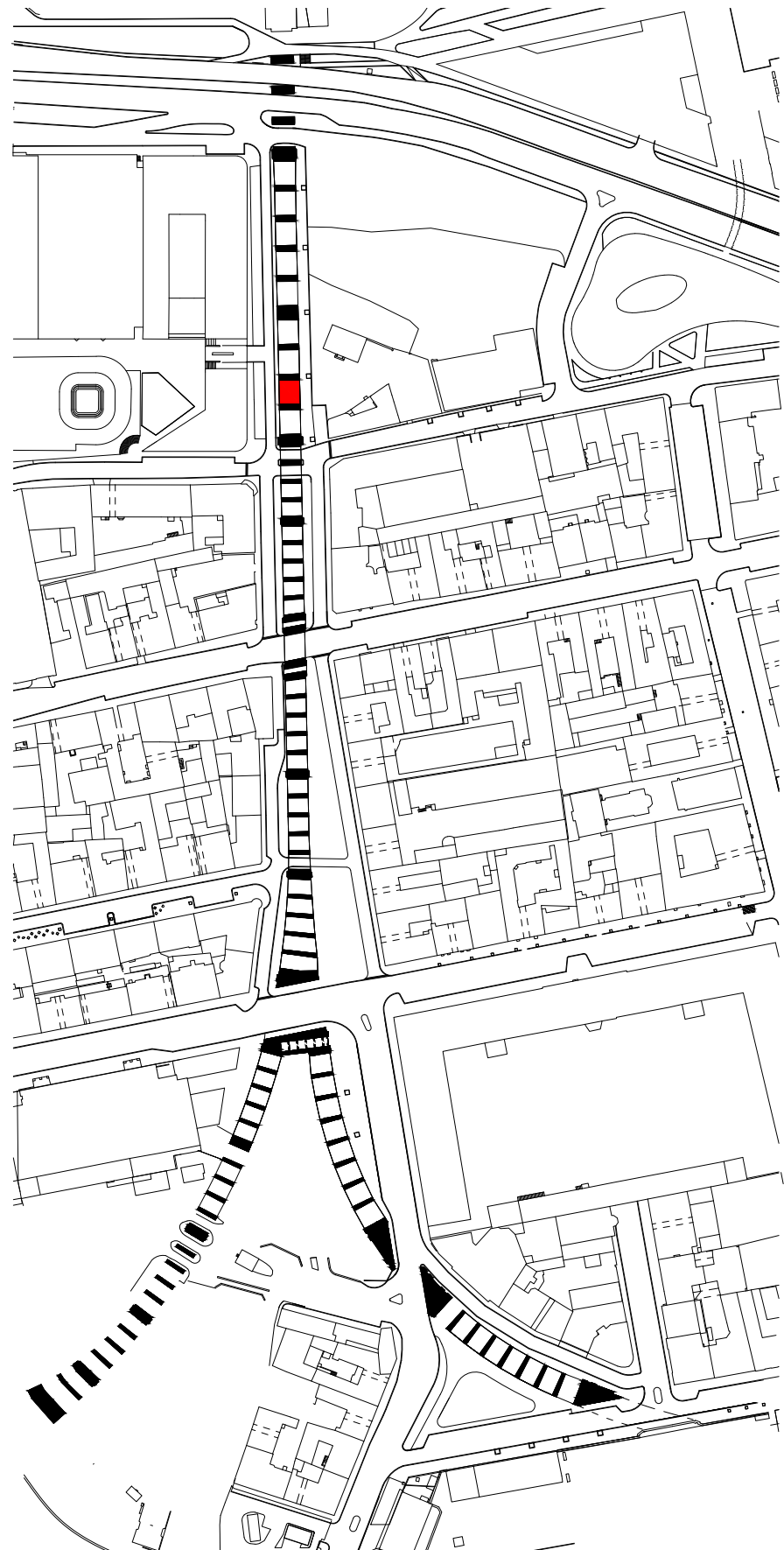

050 (43)

SOUČASNÝ STAV

MATERIÁL OBLOUKU: monolitický beton v kombinaci s prefabrikáty

PODLAHA: zhutněná hlína, zčásti beton

ZVLÁŠTNOSTI: nejednotná úroveň terénu přední a zadní části



POHLED ZÁPADNÍ

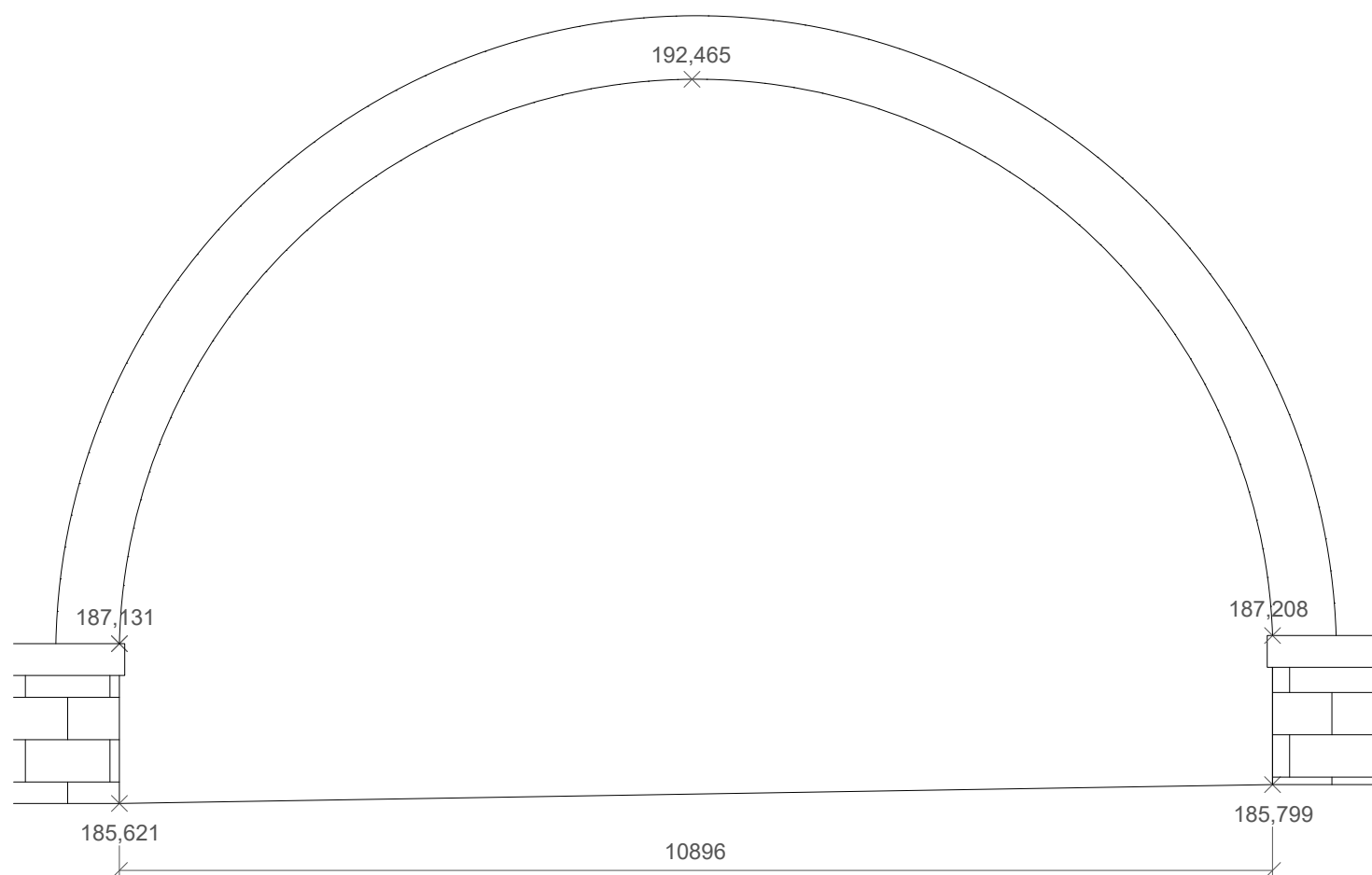

POHLED VÝCHODNÍ

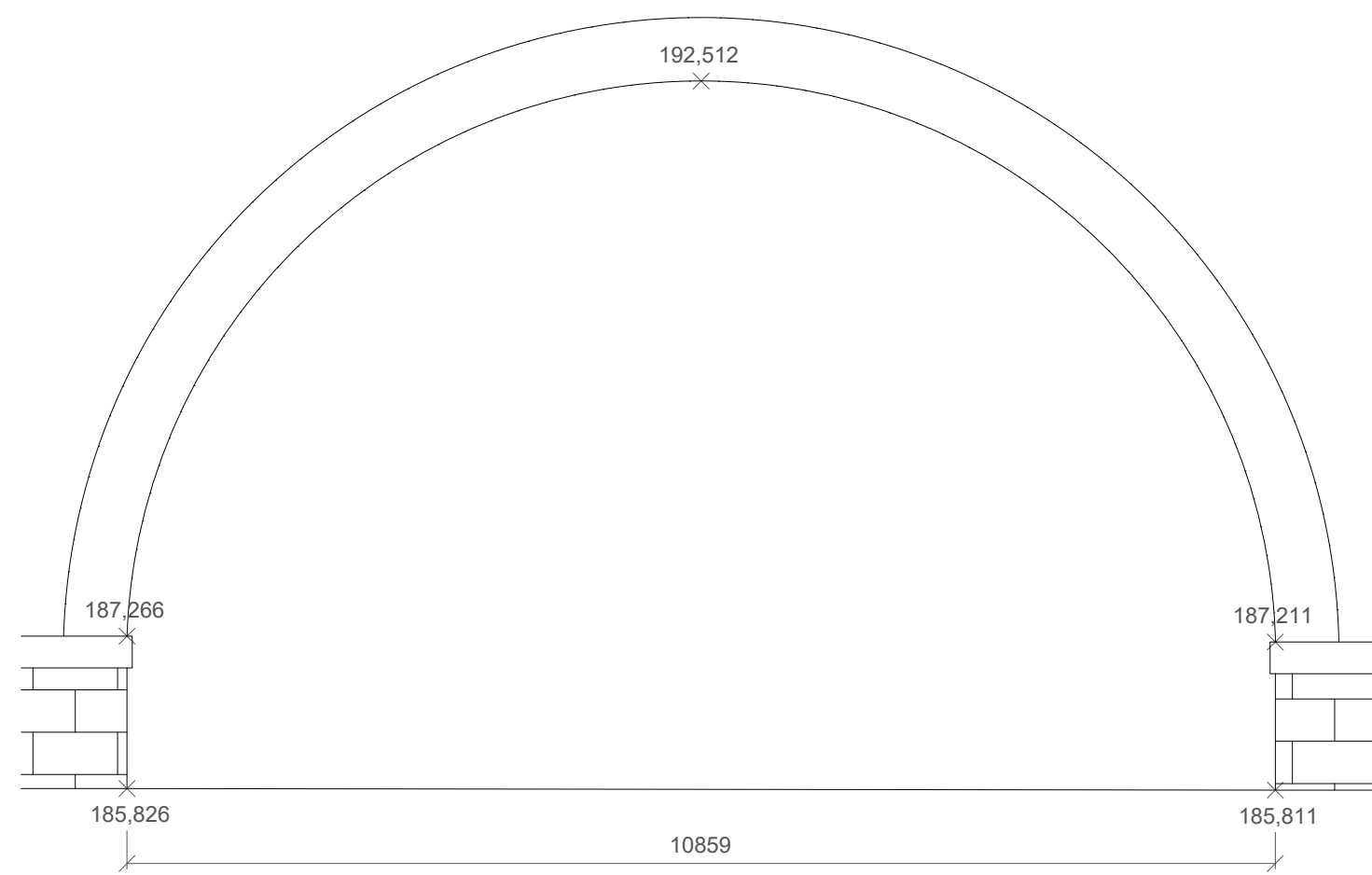

051 (44)

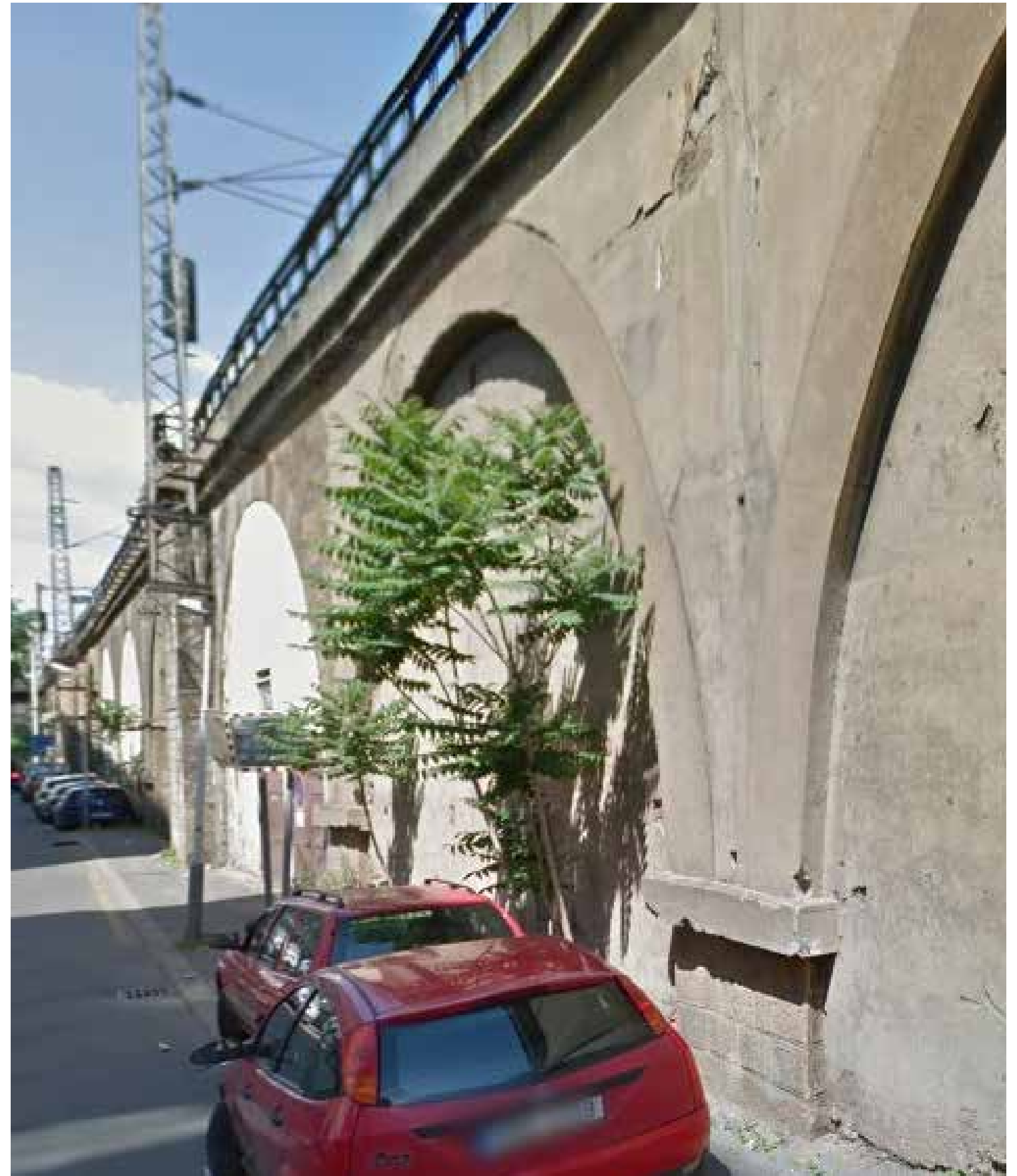
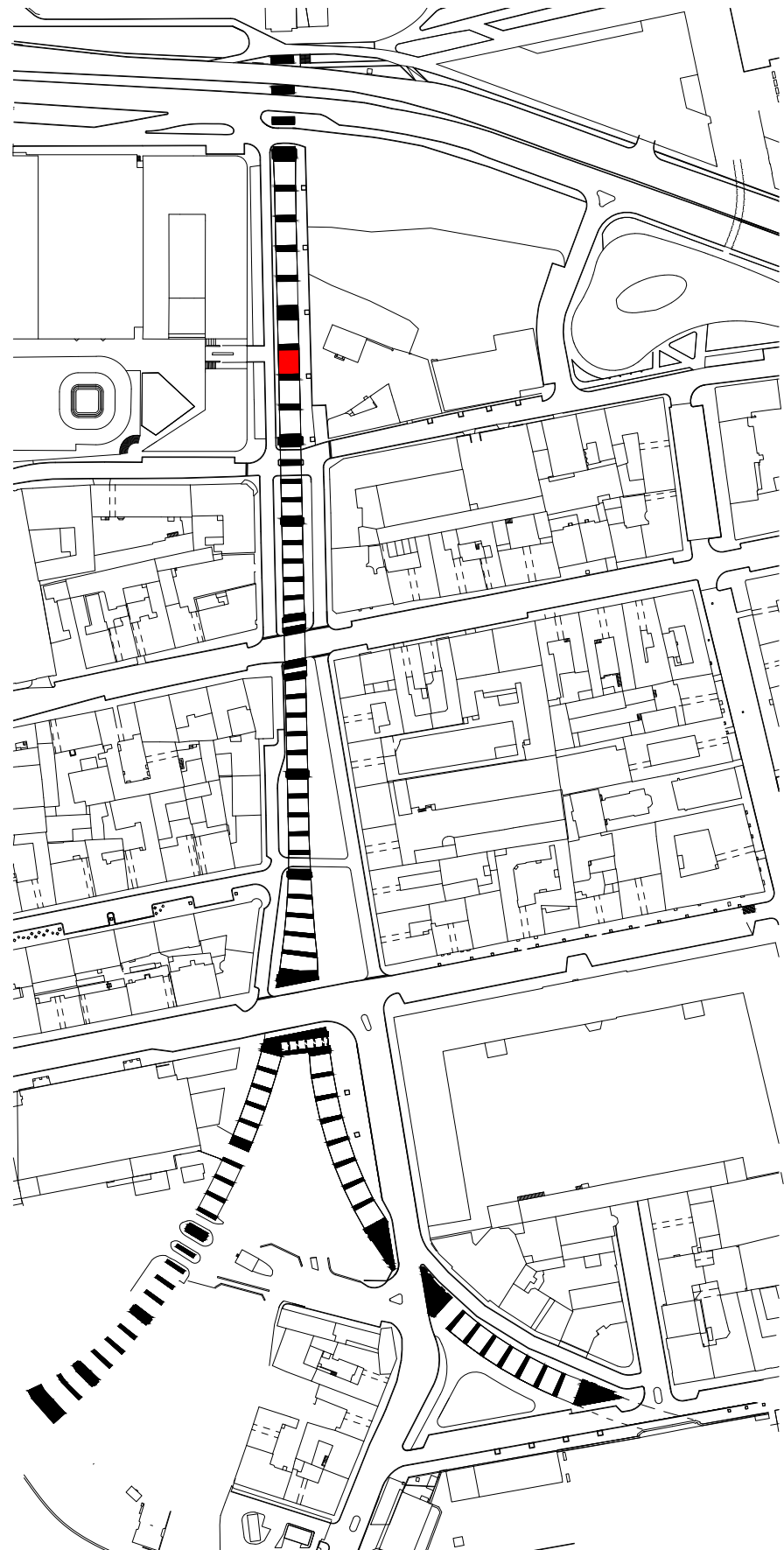

051 (44)

SOUČASNÝ STAV

MATERIÁL OBLOUKU: monolitický beton v kombinaci s prefabrikáty

PODLAHA: zhutněná hlína, zčásti beton

ZVLÁŠTNOSTI: nejednotná úroveň terénu přední a zadní části



POHLED ZÁPADNÍ

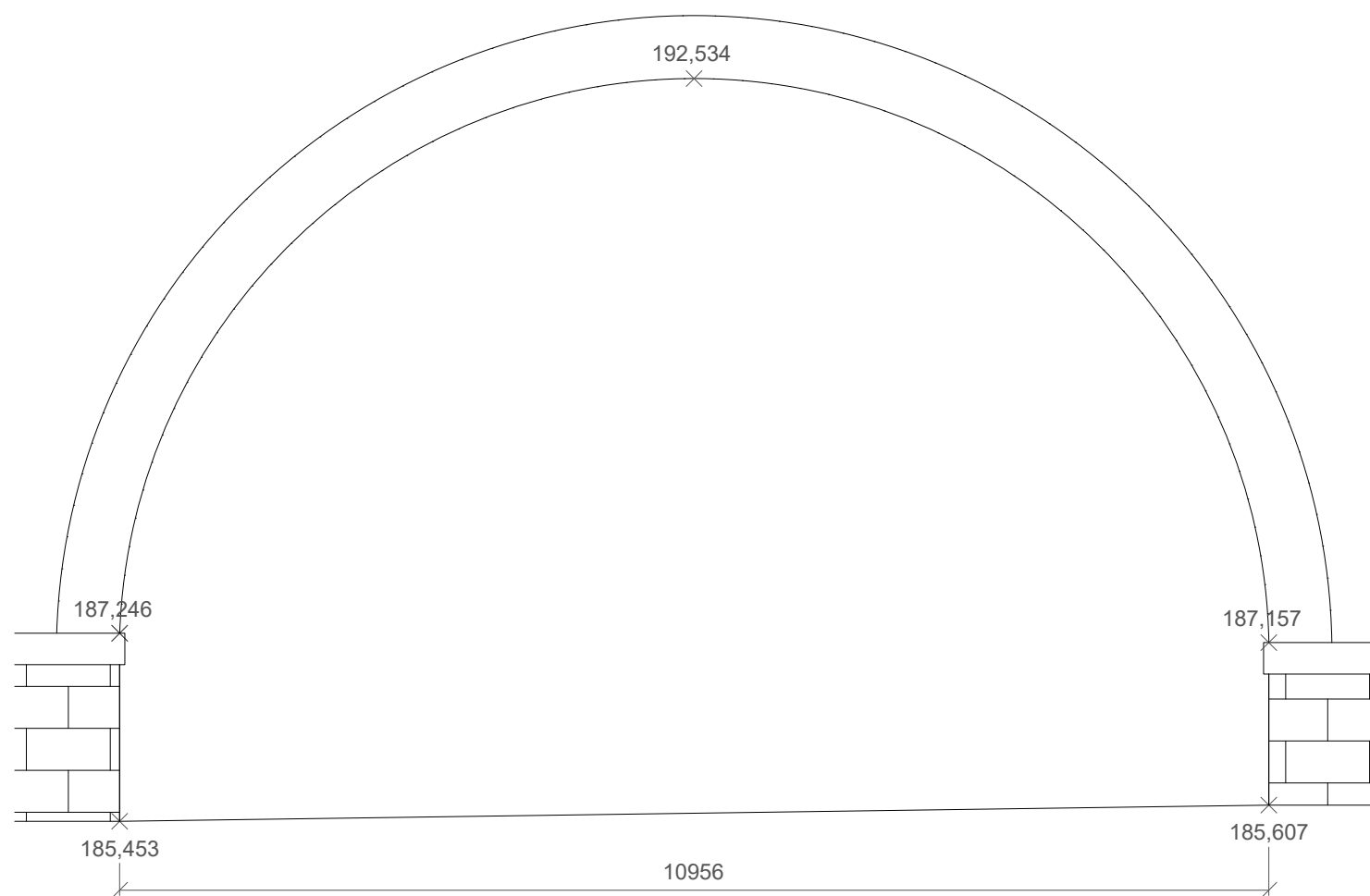

POHLED VÝCHODNÍ

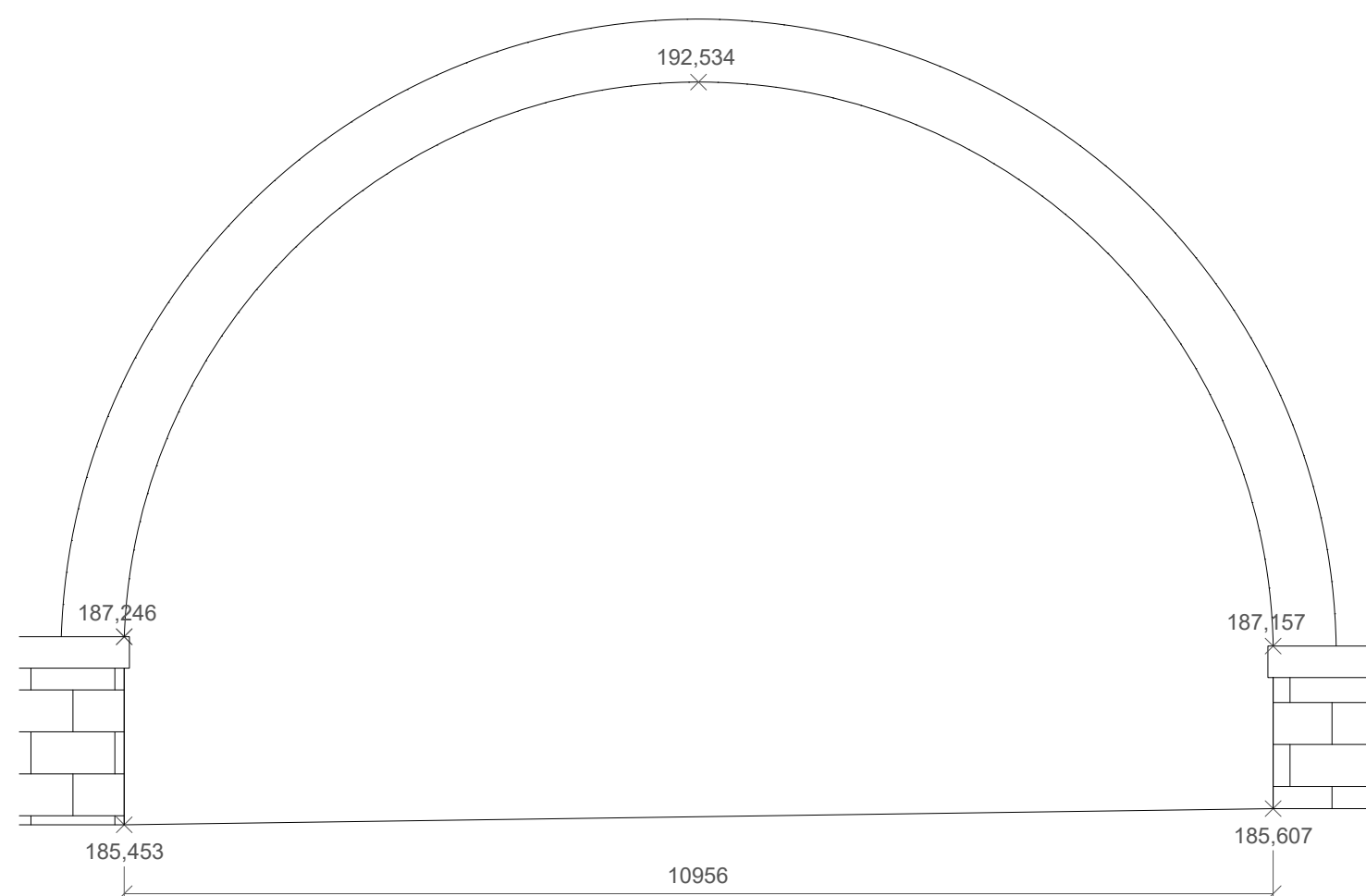

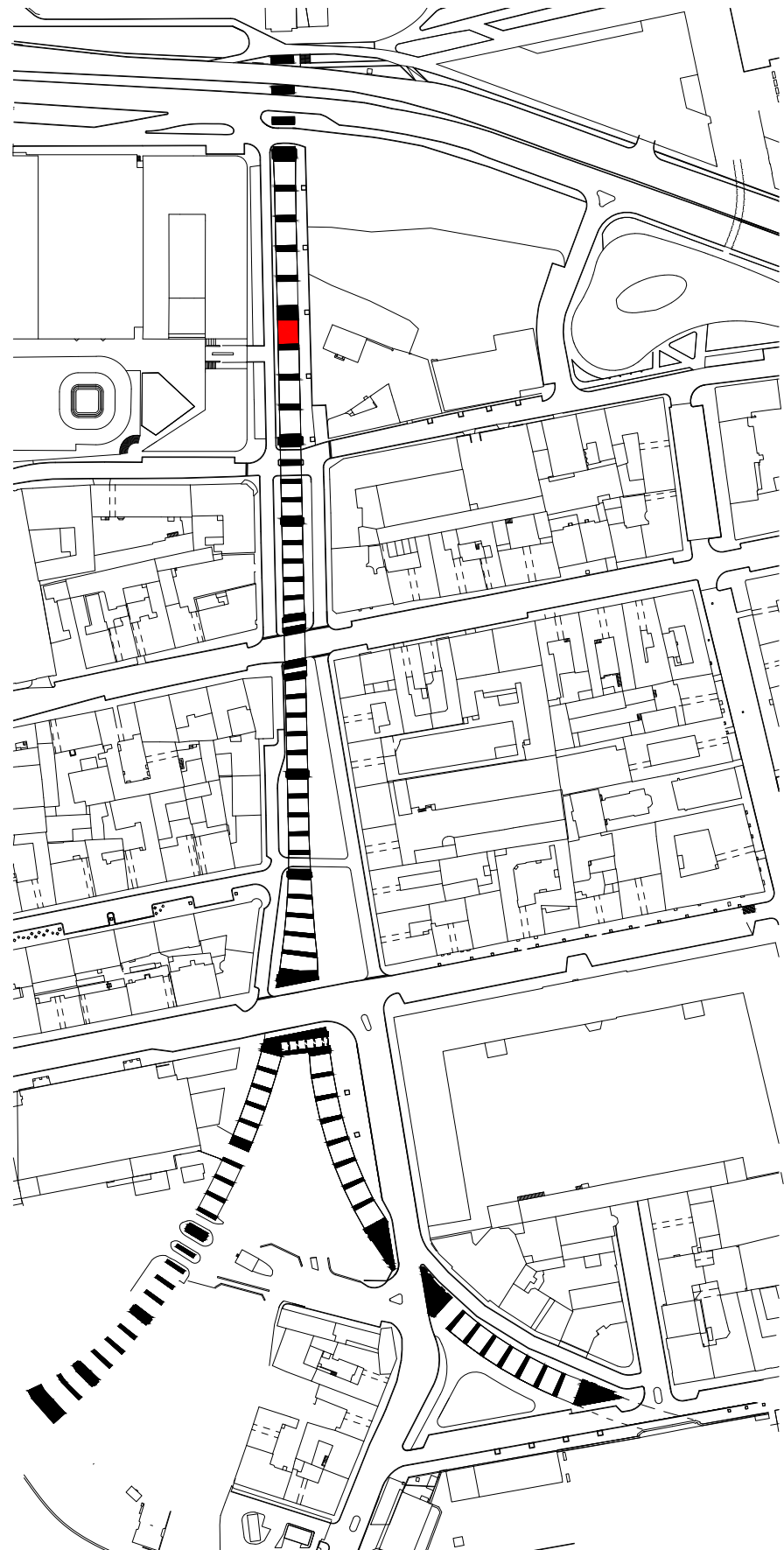

052 (45)

SOUČASNÝ STAV

MATERIÁL OBLUKU: původní pískovcové zdivo
PODLAHA: zhutněná hlína, zčásti beton
ZVLÁŠTNOSTI: nejednotná úroveň terénu přední a zadní části

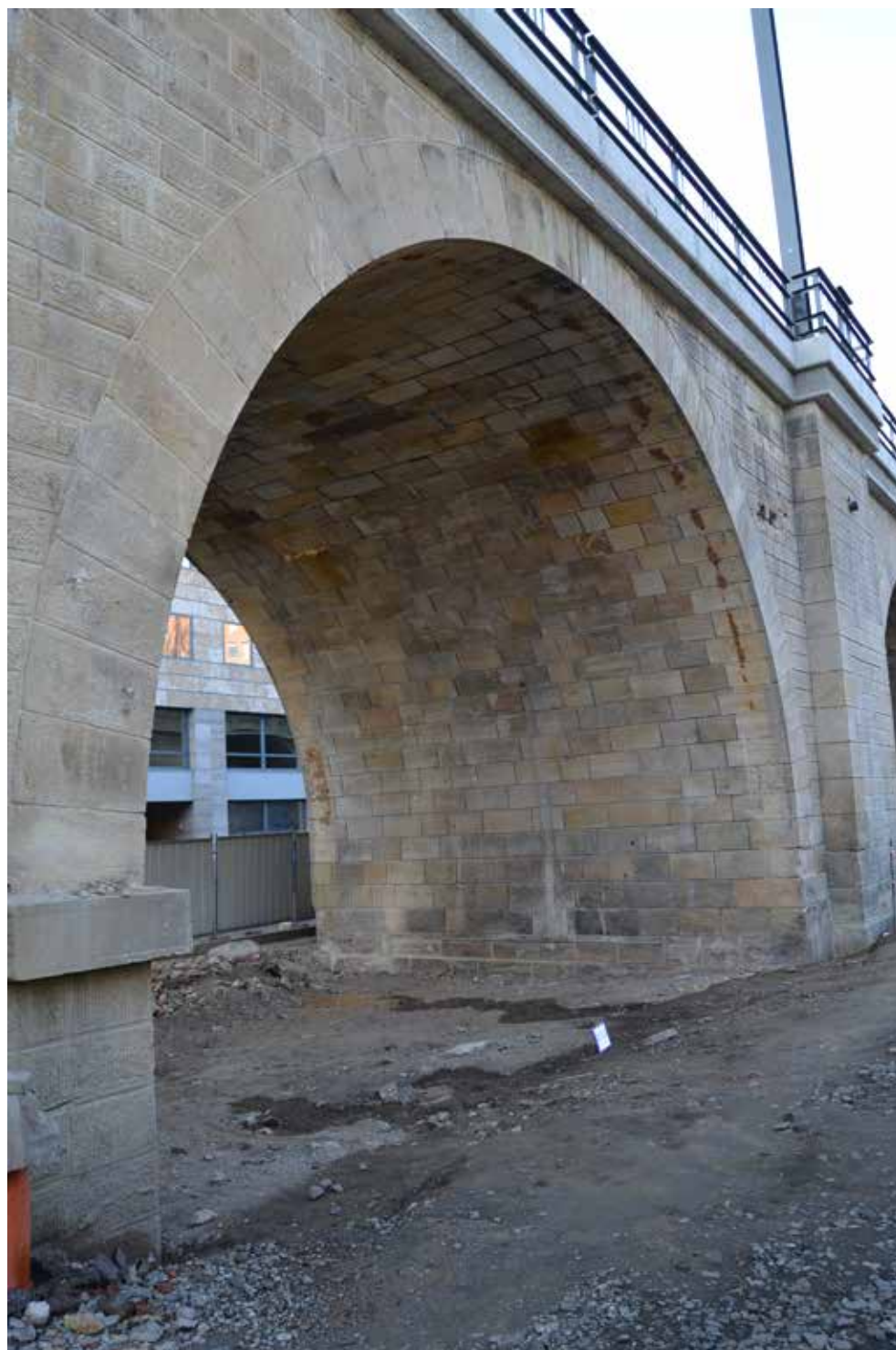

POHLED ZÁPADNÍ

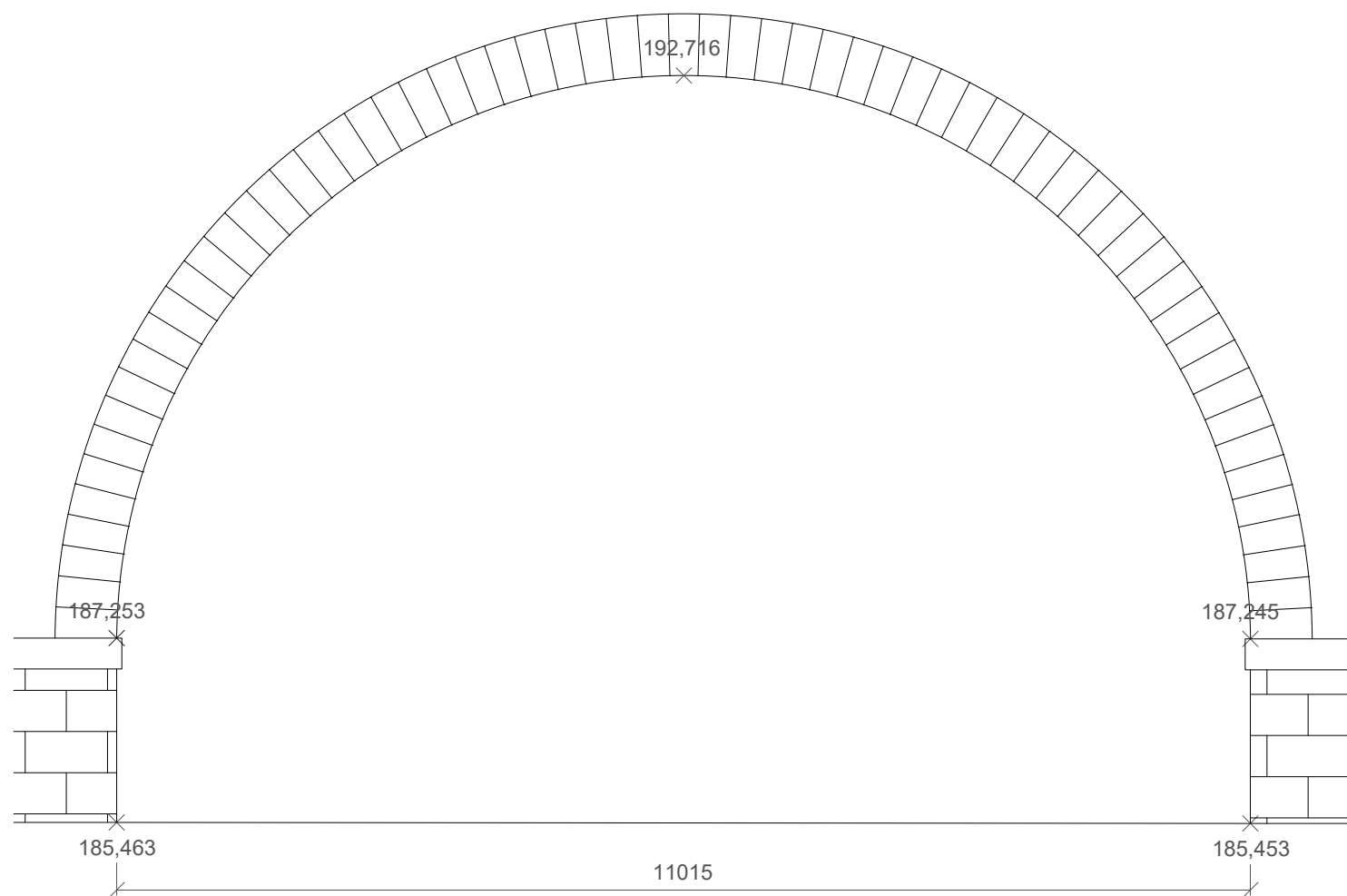

POHLED VÝCHODNÍ

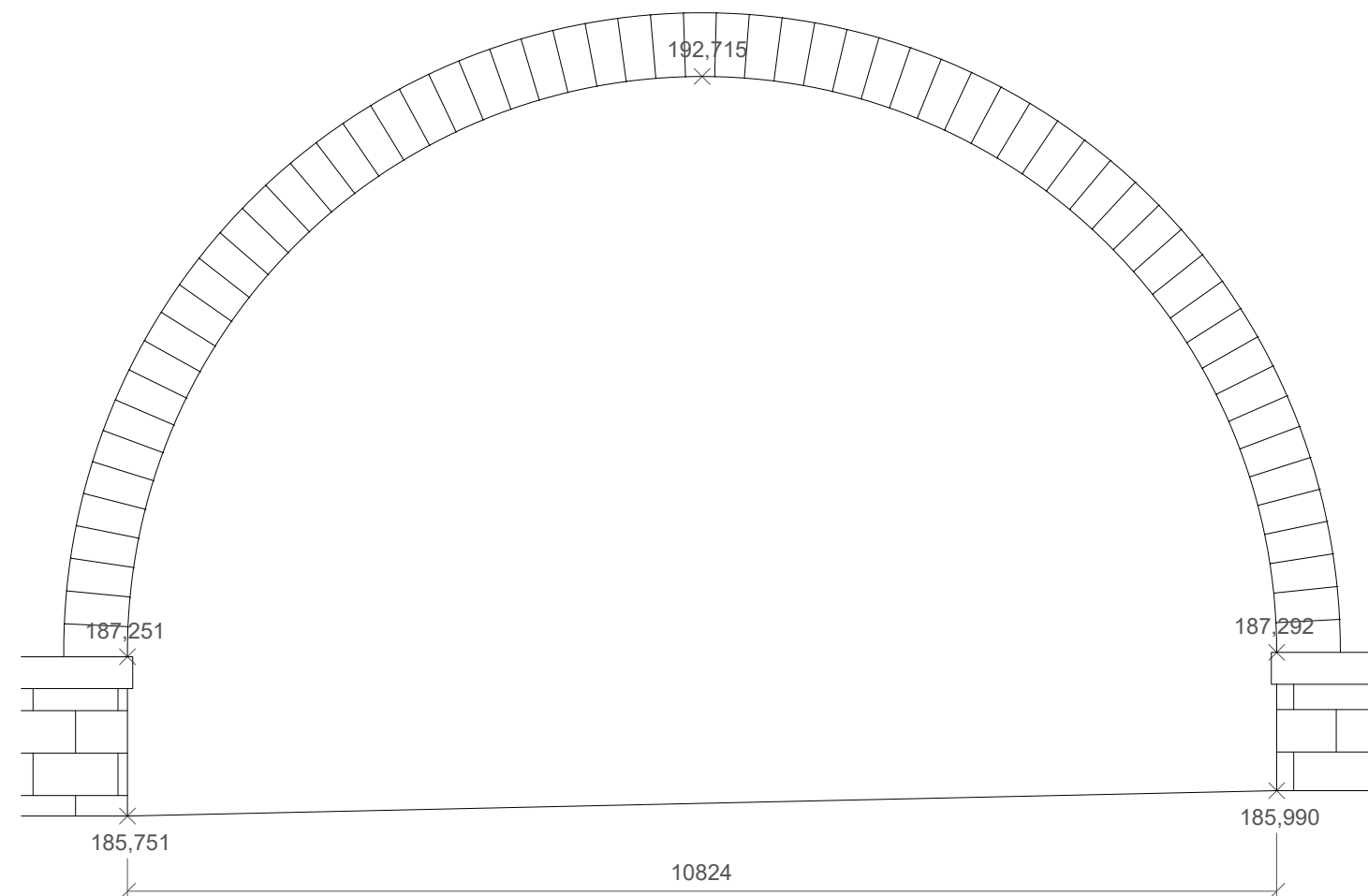

053 (46)

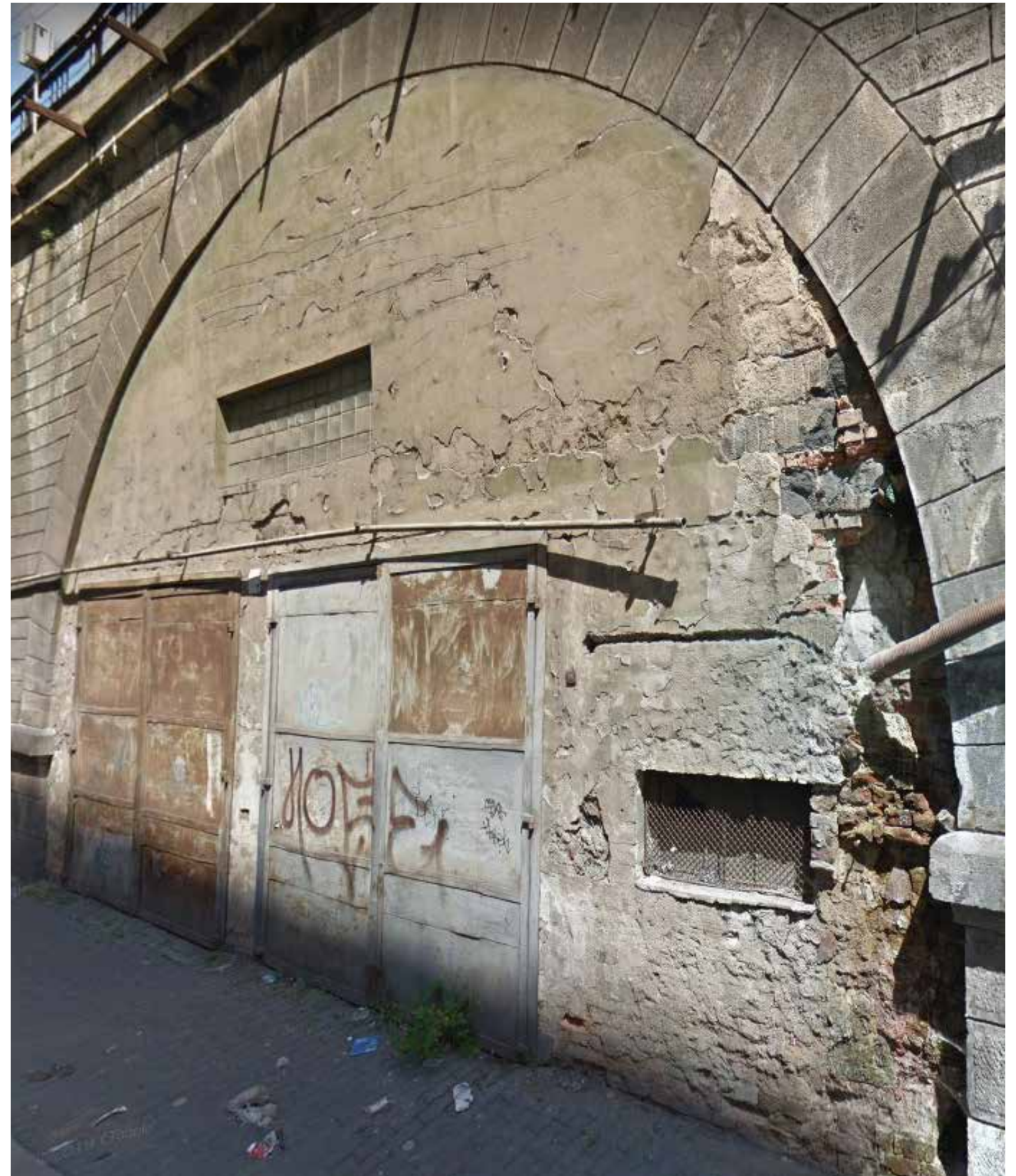
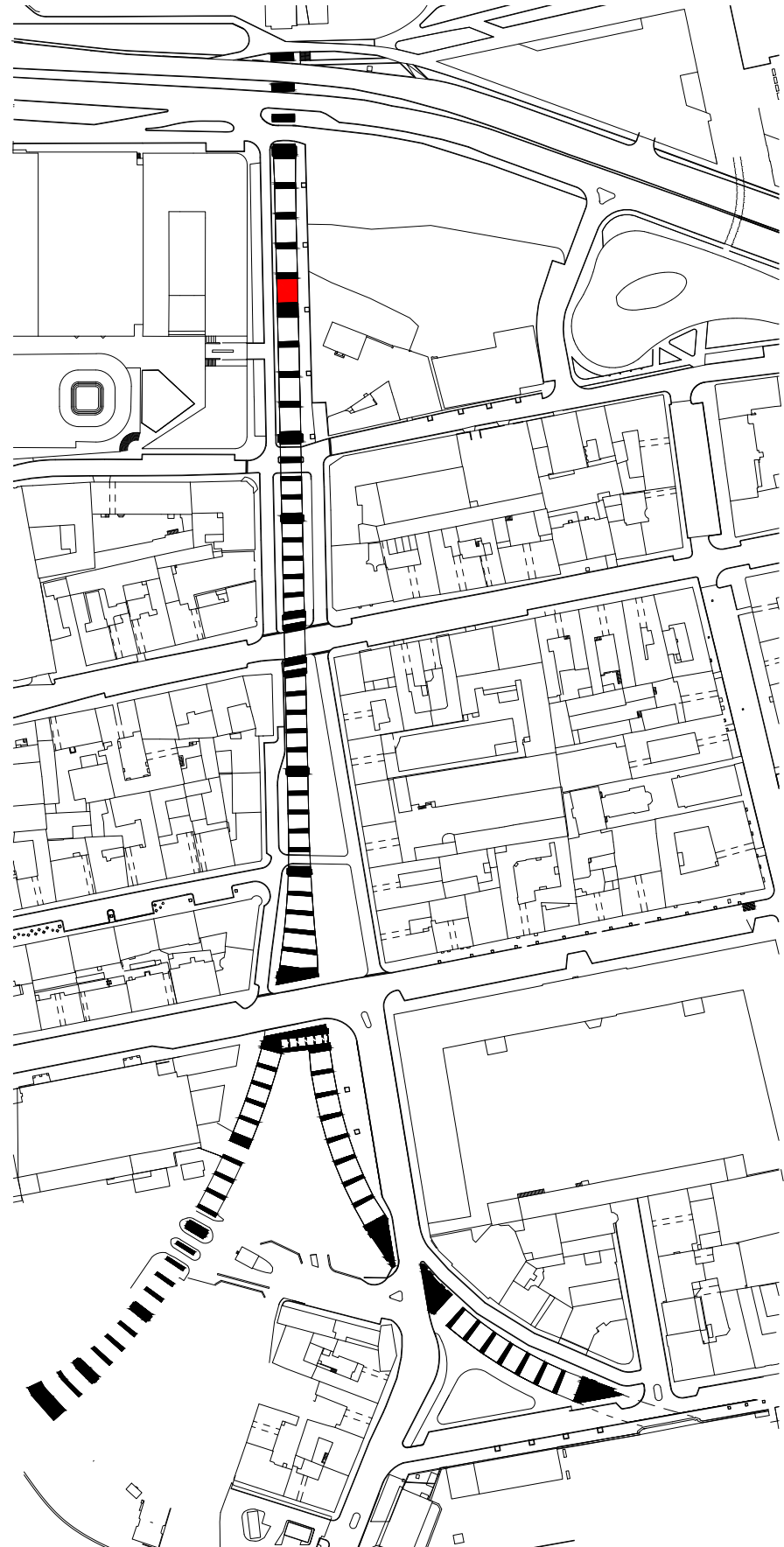

053 (46)

SOUČASNÝ STAV

MATERIÁL OBLOUKU: původní pískovcové zdivo
PODLAHA: zhutněná hlína, zčásti beton
ZVLÁŠTNOSTI: nejednotná úroveň terénu přední a zadní části



POHLED ZÁPADNÍ

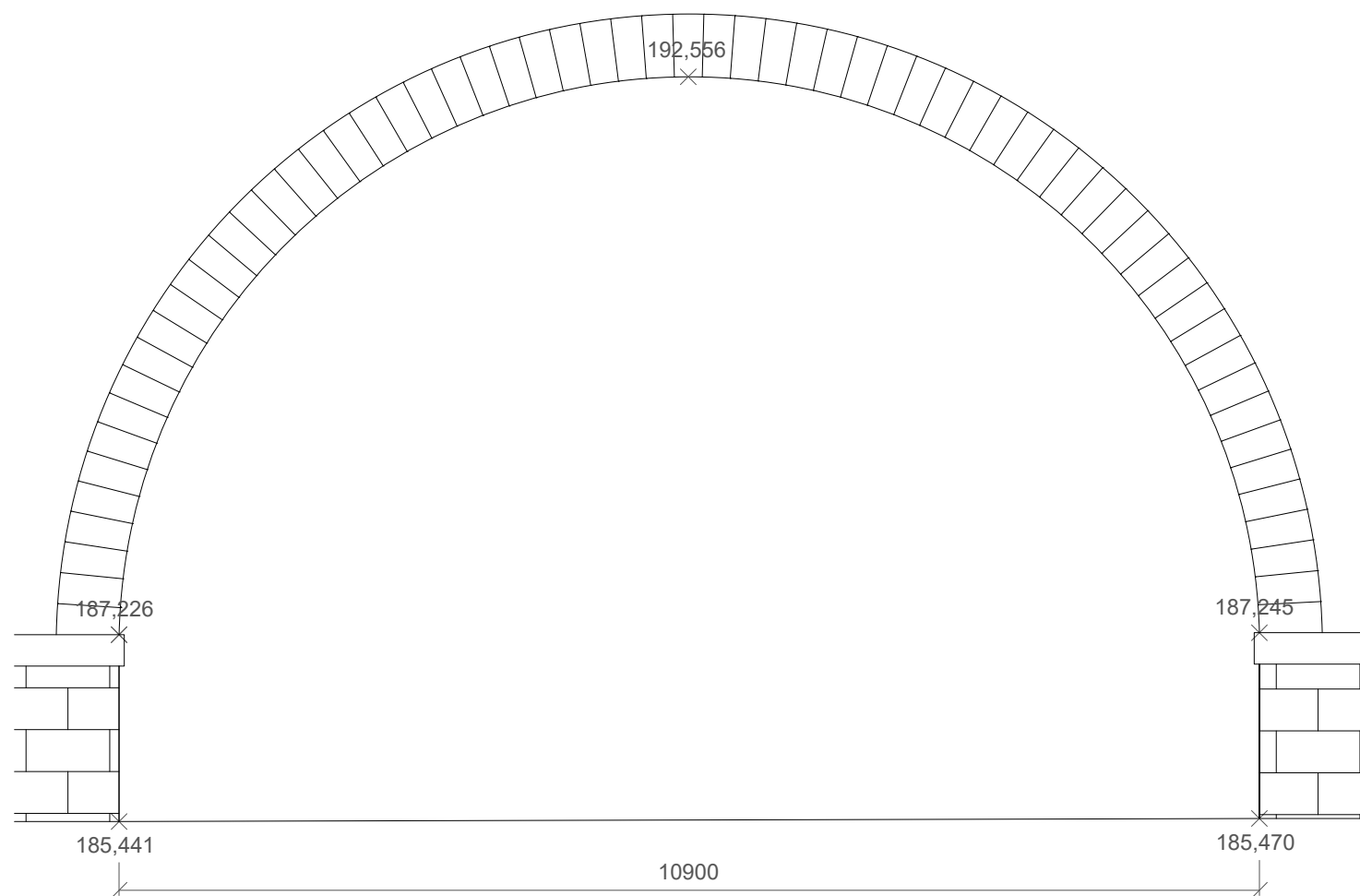

POHLED VÝCHODNÍ

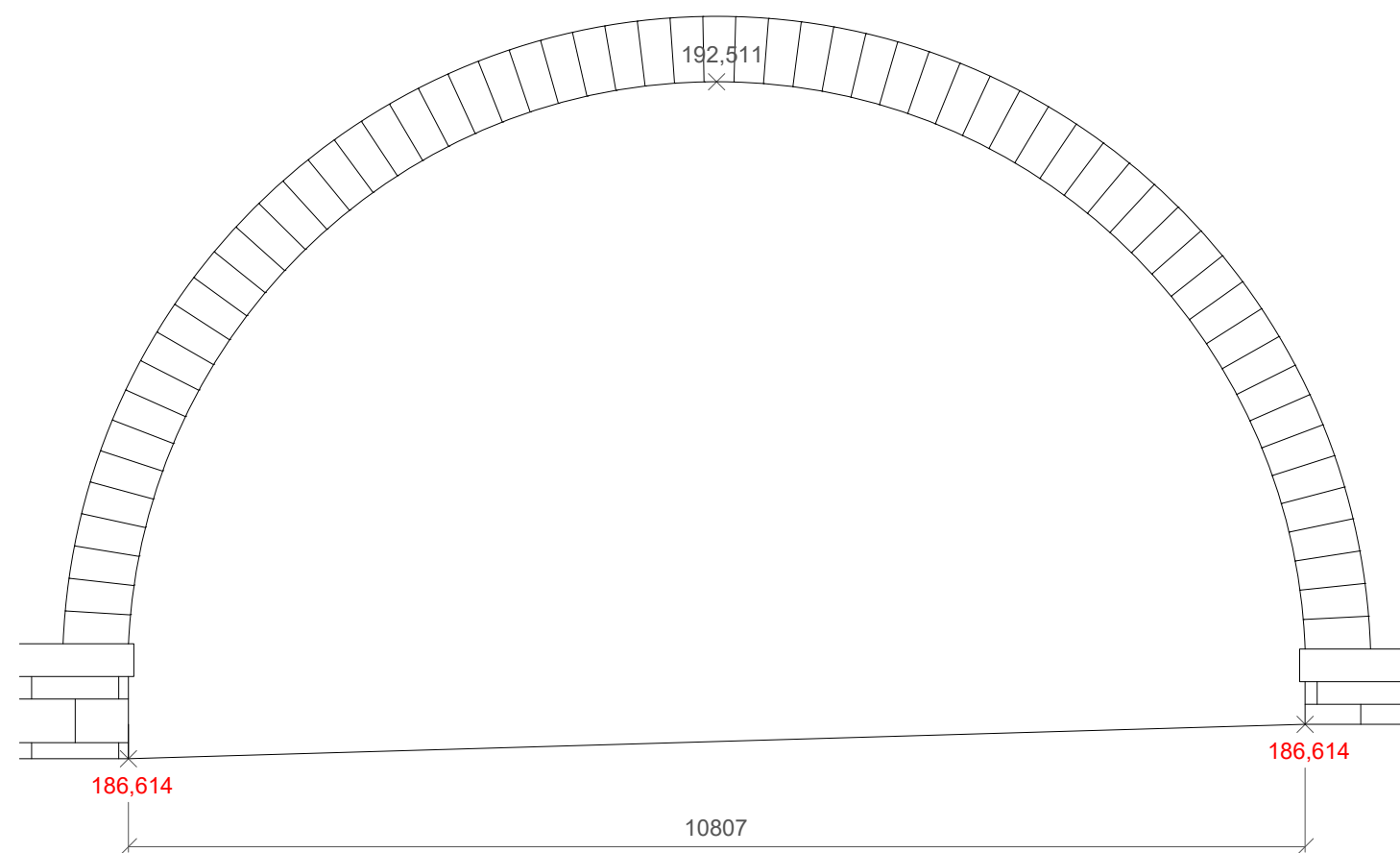

054 (47)

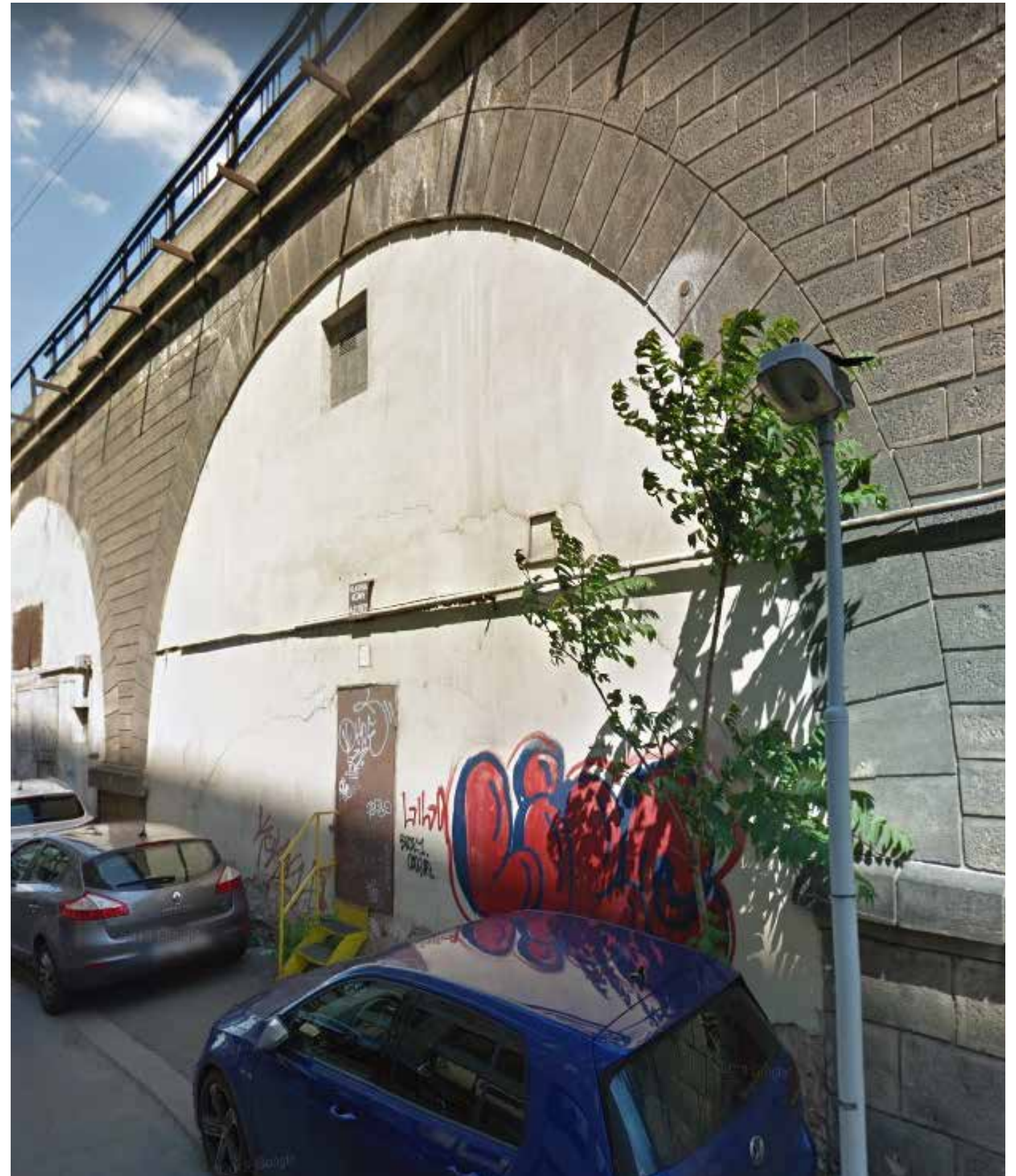
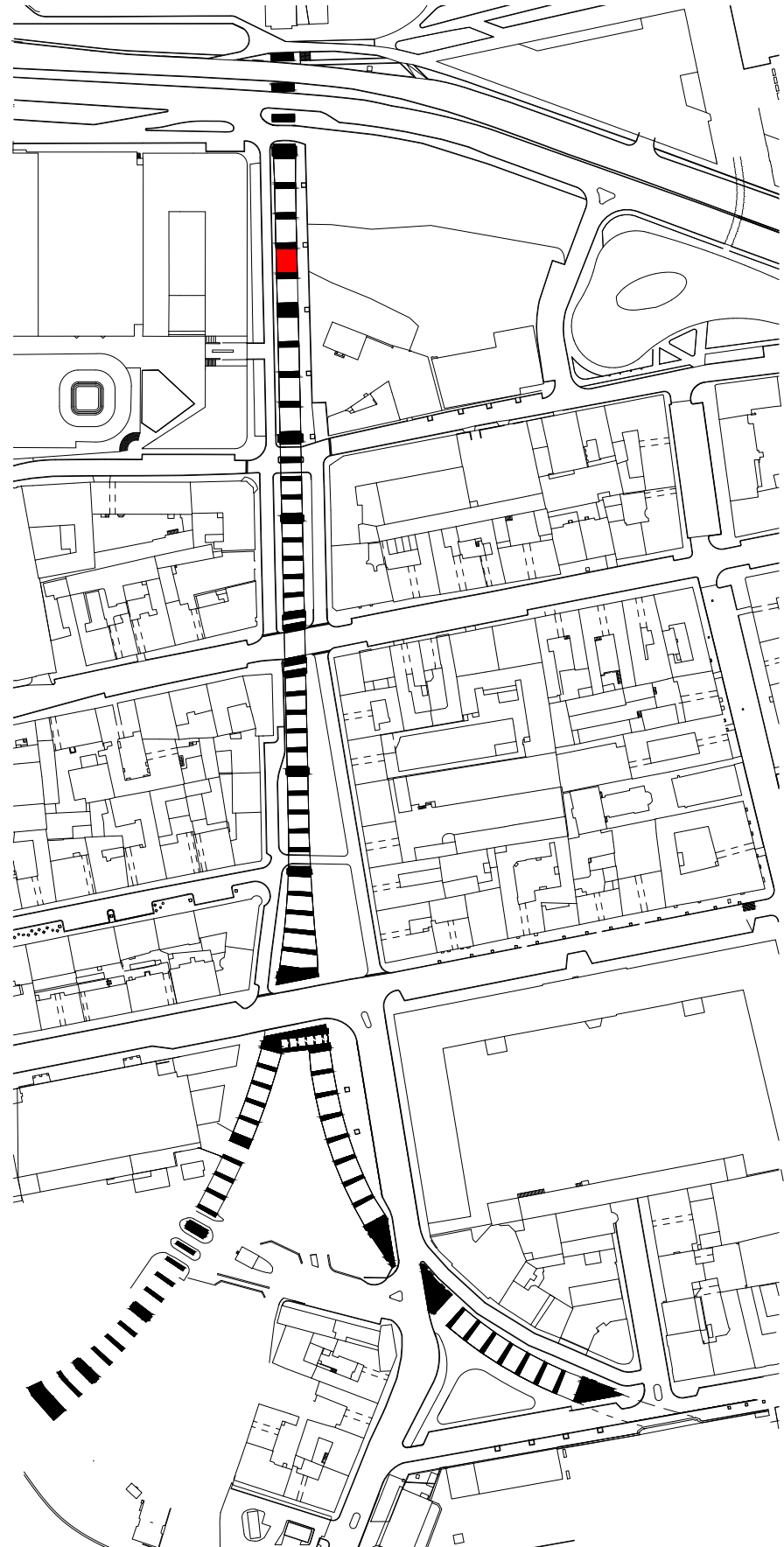

054 (47)

SOUČASNÝ STAV

MATERIÁL OBLOUKU: původní pískovcové zdivo
PODLAHA: zhutněná hlína, zčásti beton
ZVLÁŠTNOSTI: nejednotná úroveň terénu přední a zadní části



POHLED ZÁPADNÍ

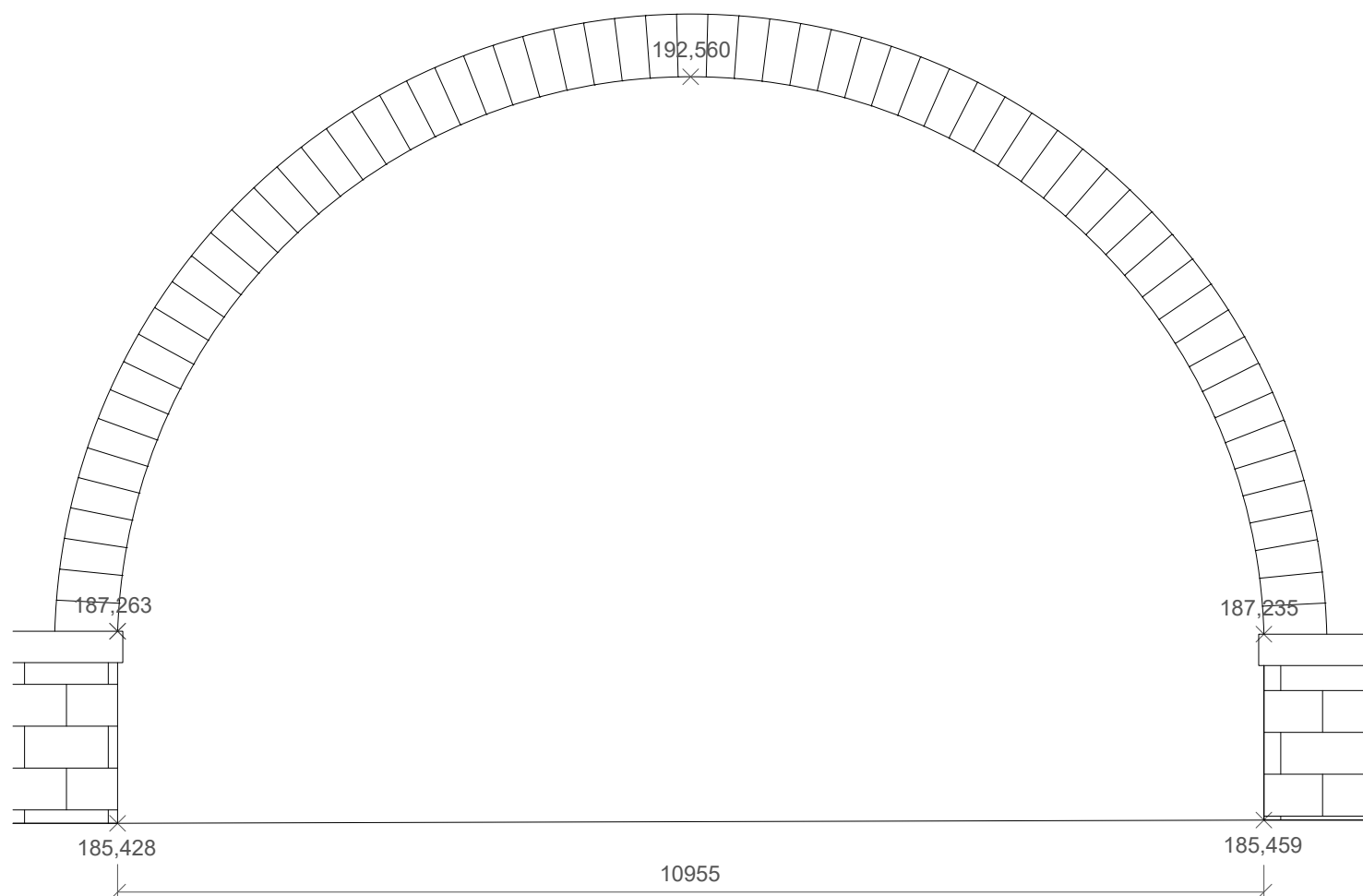

POHLED VÝCHODNÍ

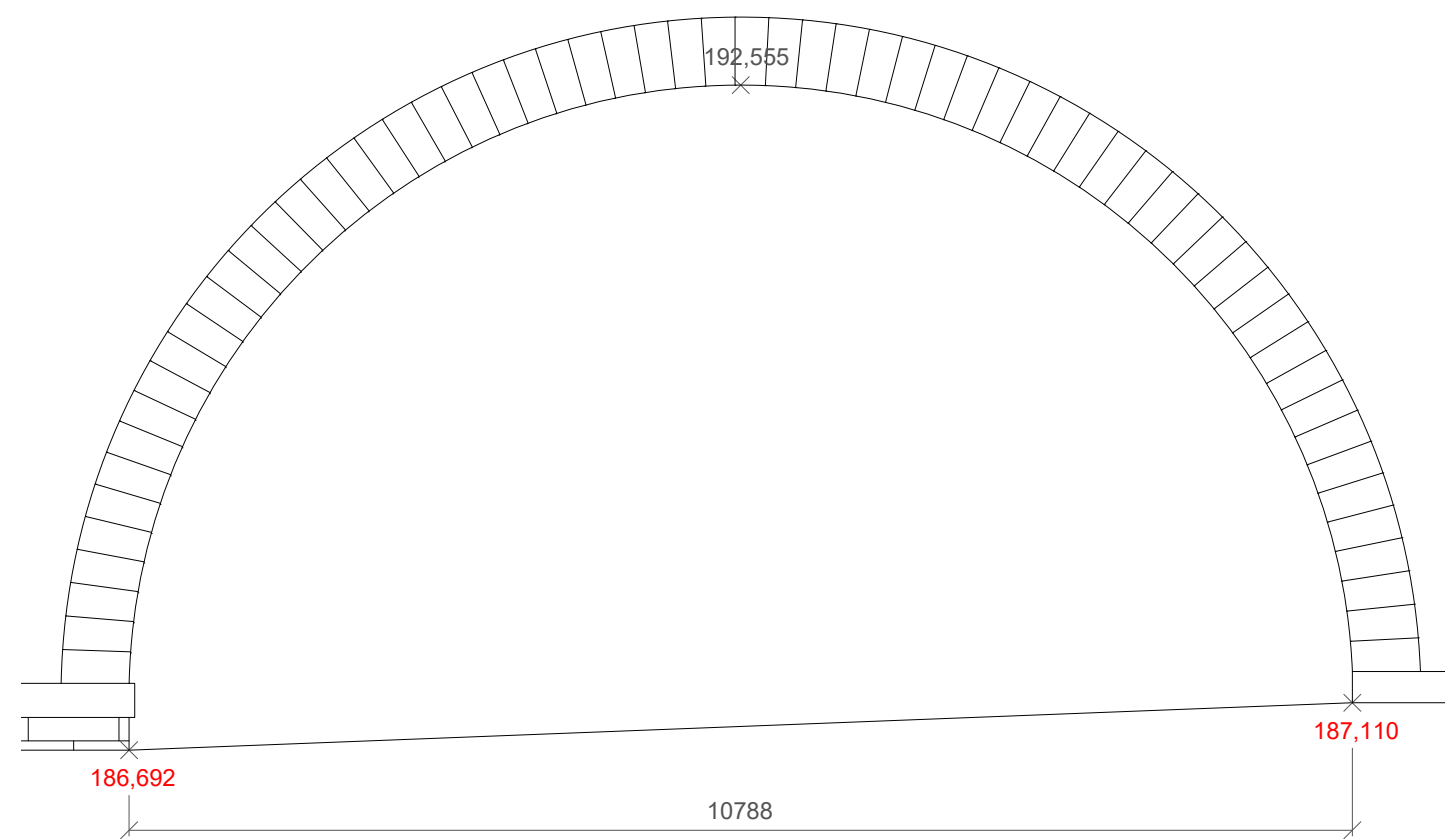

055 (47a)

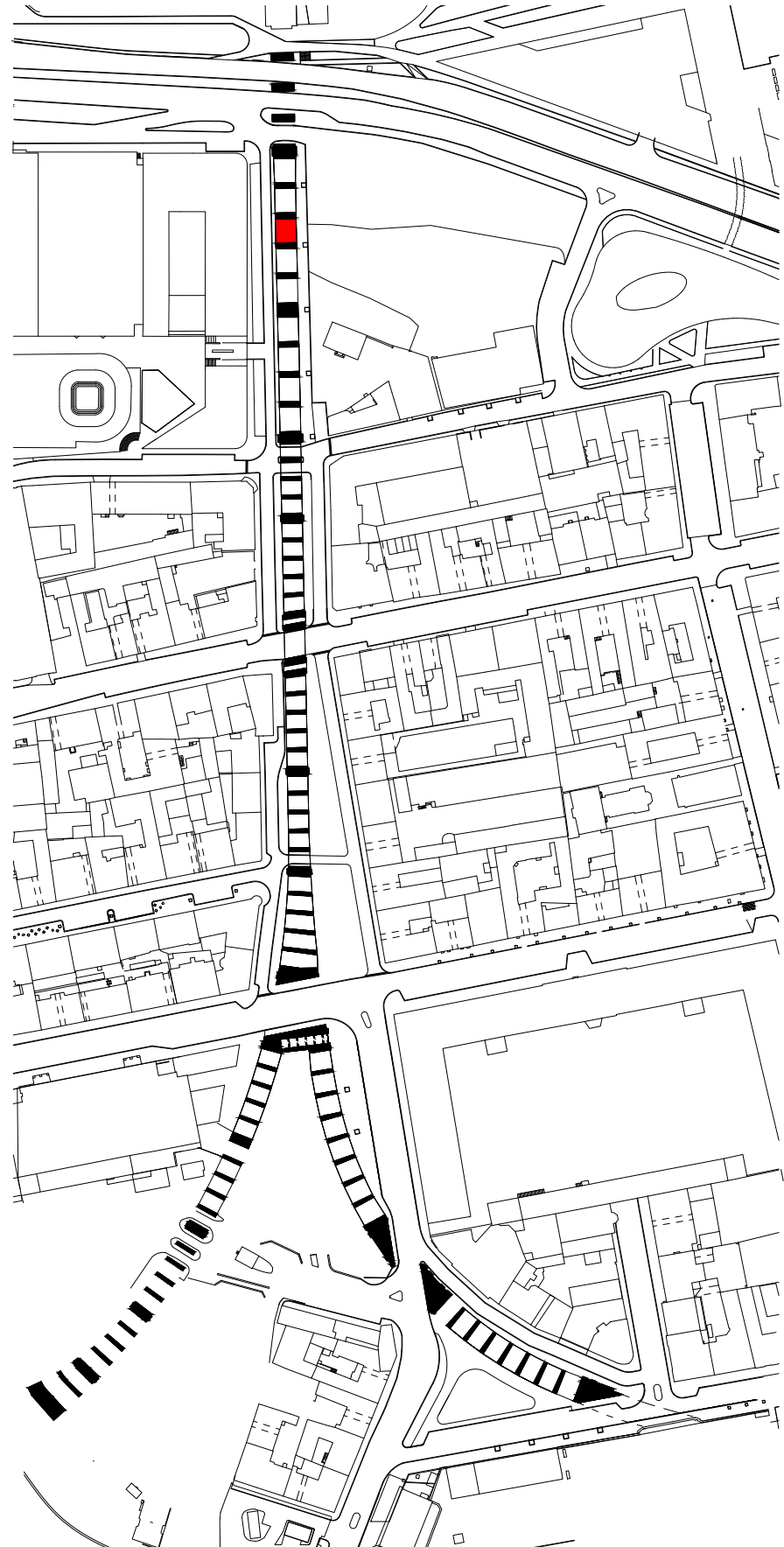

055 (47a)

SOUČASNÝ STAV

MATERIÁL OBLUKU: původní pískovcové zdivo
PODLAHA: zhutněná hlína, zčásti beton
ZVLÁŠTNOSTI: nejednotná úroveň terénu přední a zadní části



POHLED ZÁPADNÍ

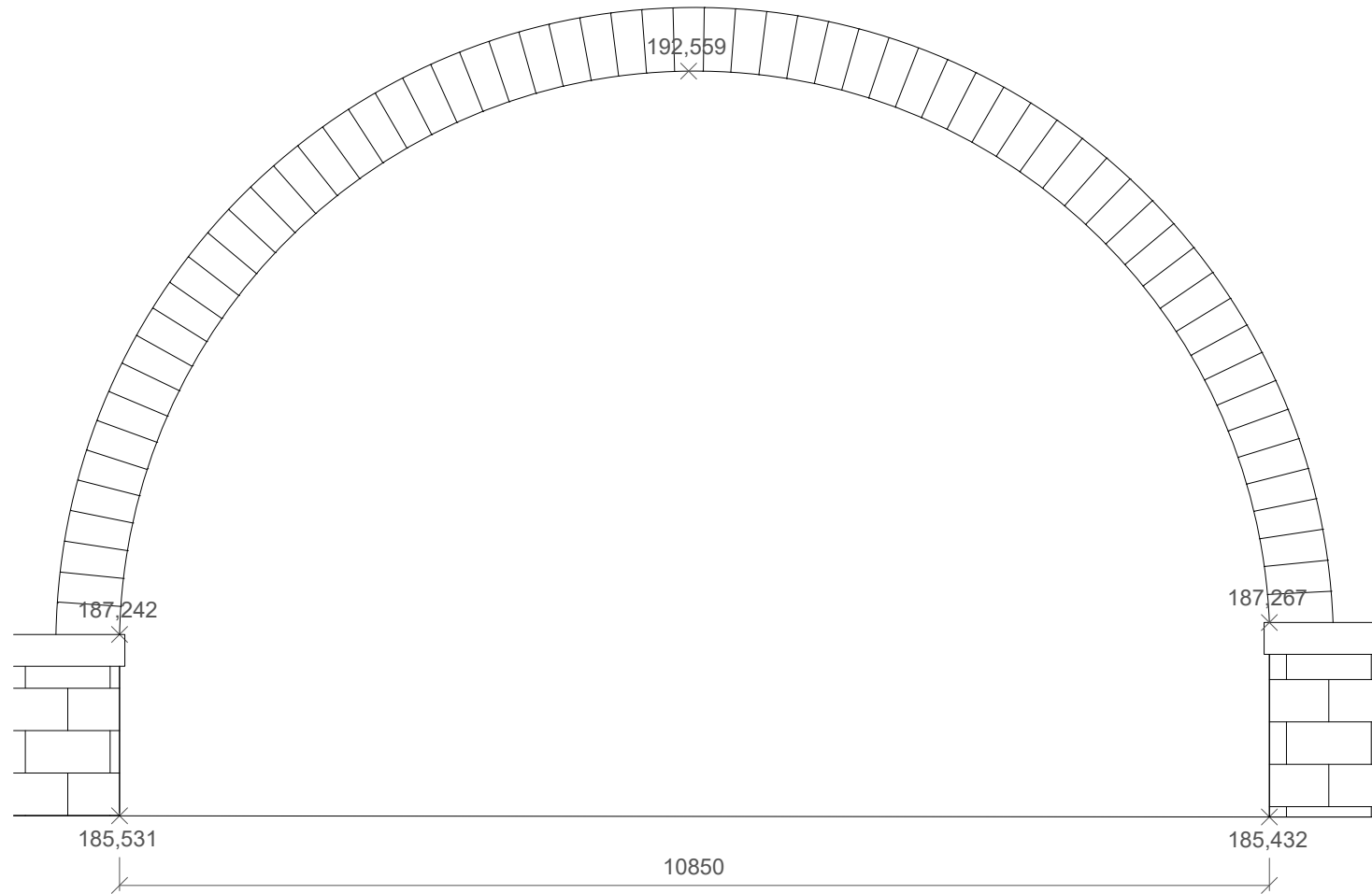

POHLED VÝCHODNÍ

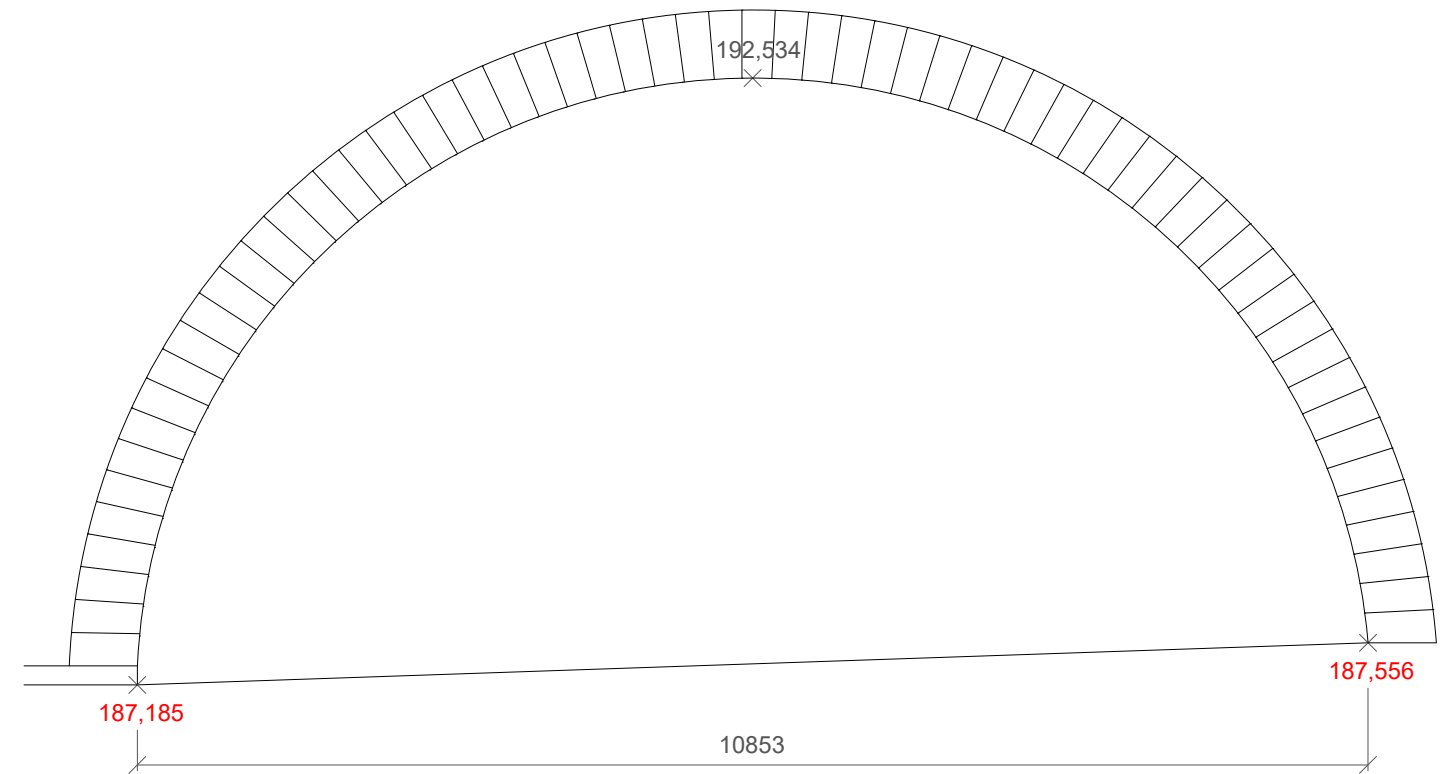

056 (47b)

HISTORICKÁ FOTOGRAFIE

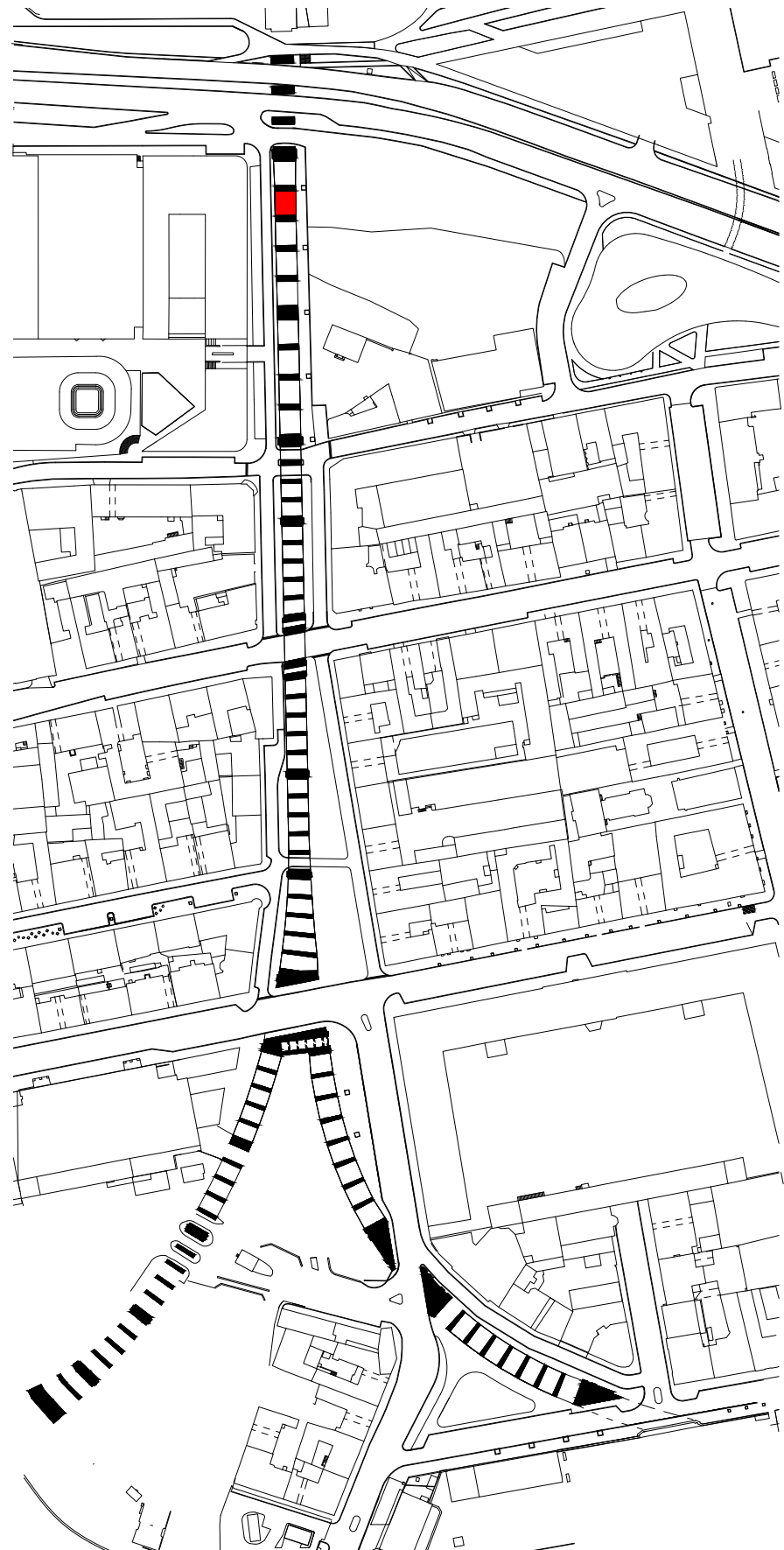

056 (47b)

SOUČASNÝ STAV

MATERIÁL OBLUKU: monolitický beton v kombinaci s prefabrikáty

PODLAHA: zhutněný šterk a hlína

ZVLÁŠTNOSTI: neopracovaný hrubý beton s viditelným bedněním v místě budoucí pěší zóny, zvýšená úroveň terénu kvůli zásobníkům paliv benzínové stanice



POHLED ZÁPADNÍ

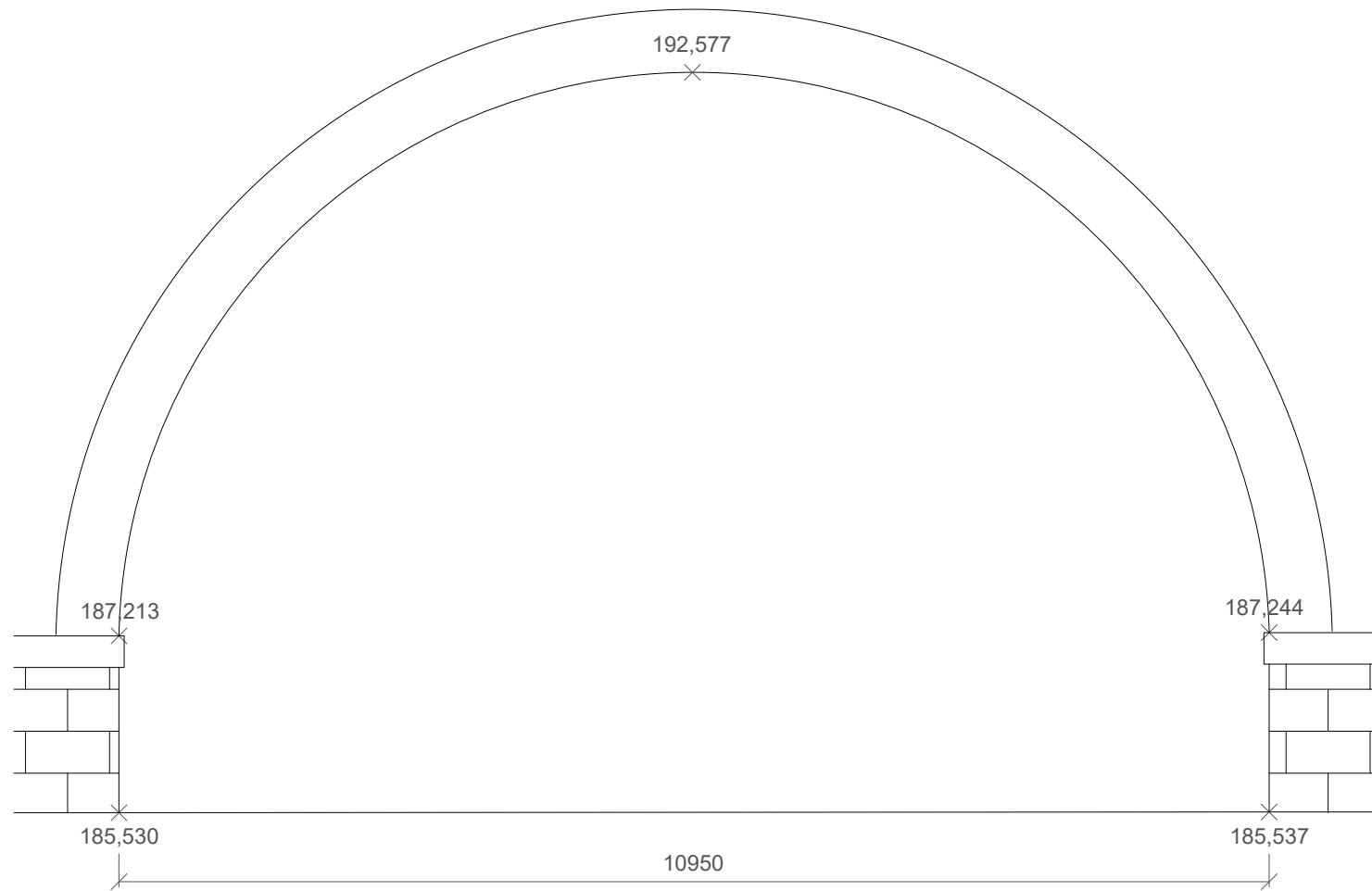

POHLED VÝCHODNÍ

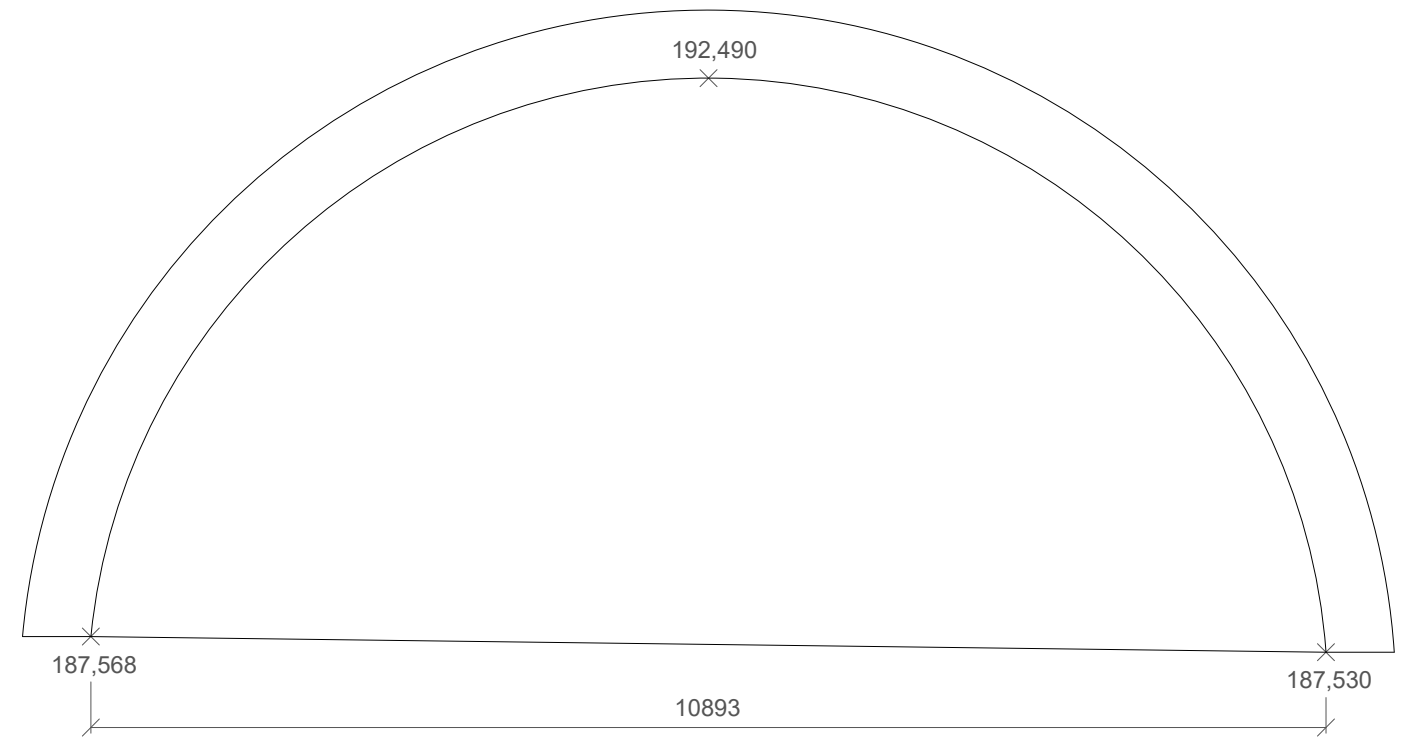

057 (47c)

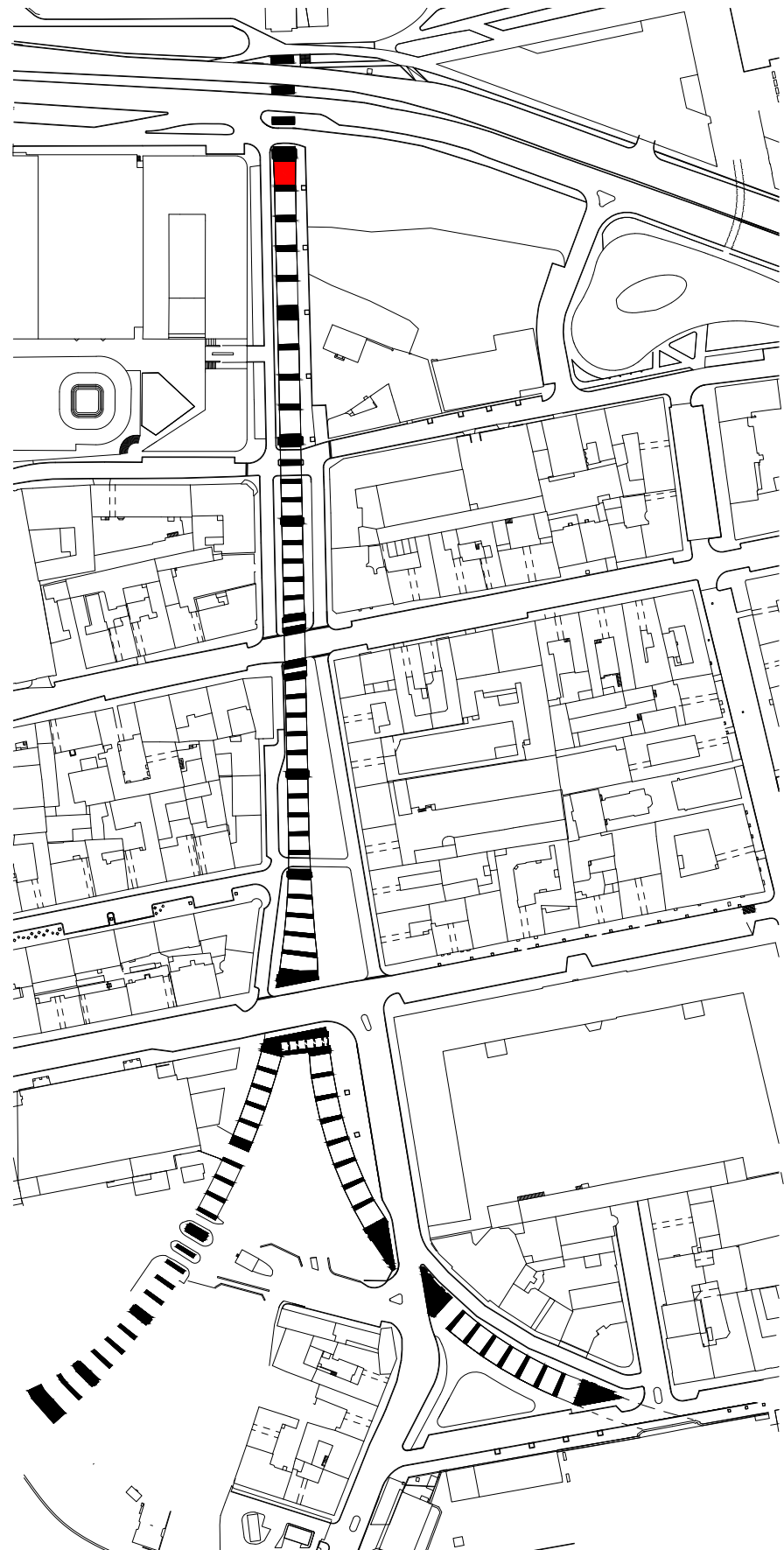

057 (47c)

SOUČASNÝ STAV

MATERIÁL OBLUKU: monolitický beton v kombinaci s prefabrikáty

PODLAHA: zhutněný šterk a hlína

ZVLÁŠTNOSTI: neopracovaný hrubý beton s viditelným bedněním v místě budoucí pěší zóny, zvýšená úroveň terénu kvůli zásobníkům paliv benzínové stanice



POHLED ZÁPADNÍ

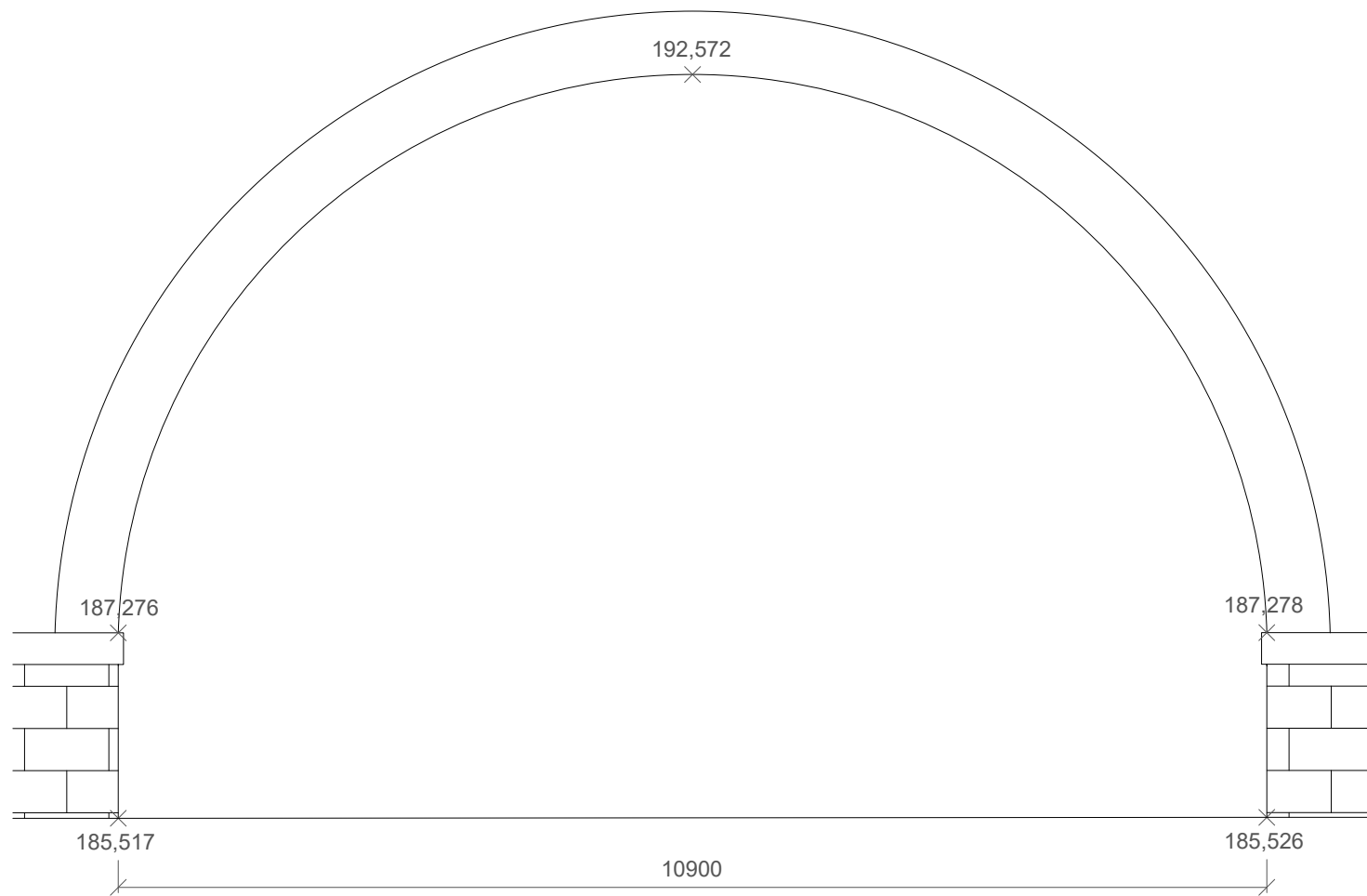

POHLED VÝCHODNÍ

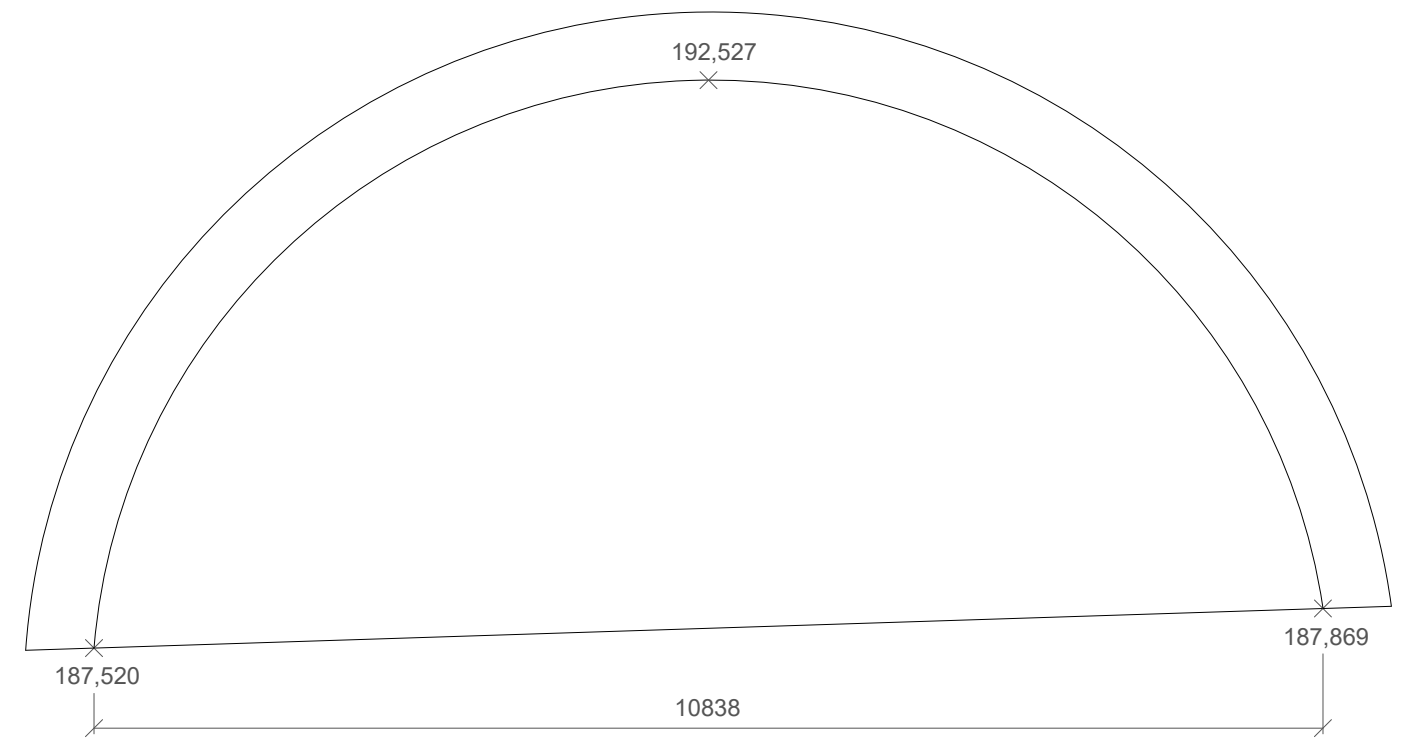

098 (H49)

HISTORICKÁ FOTOGRAFIE

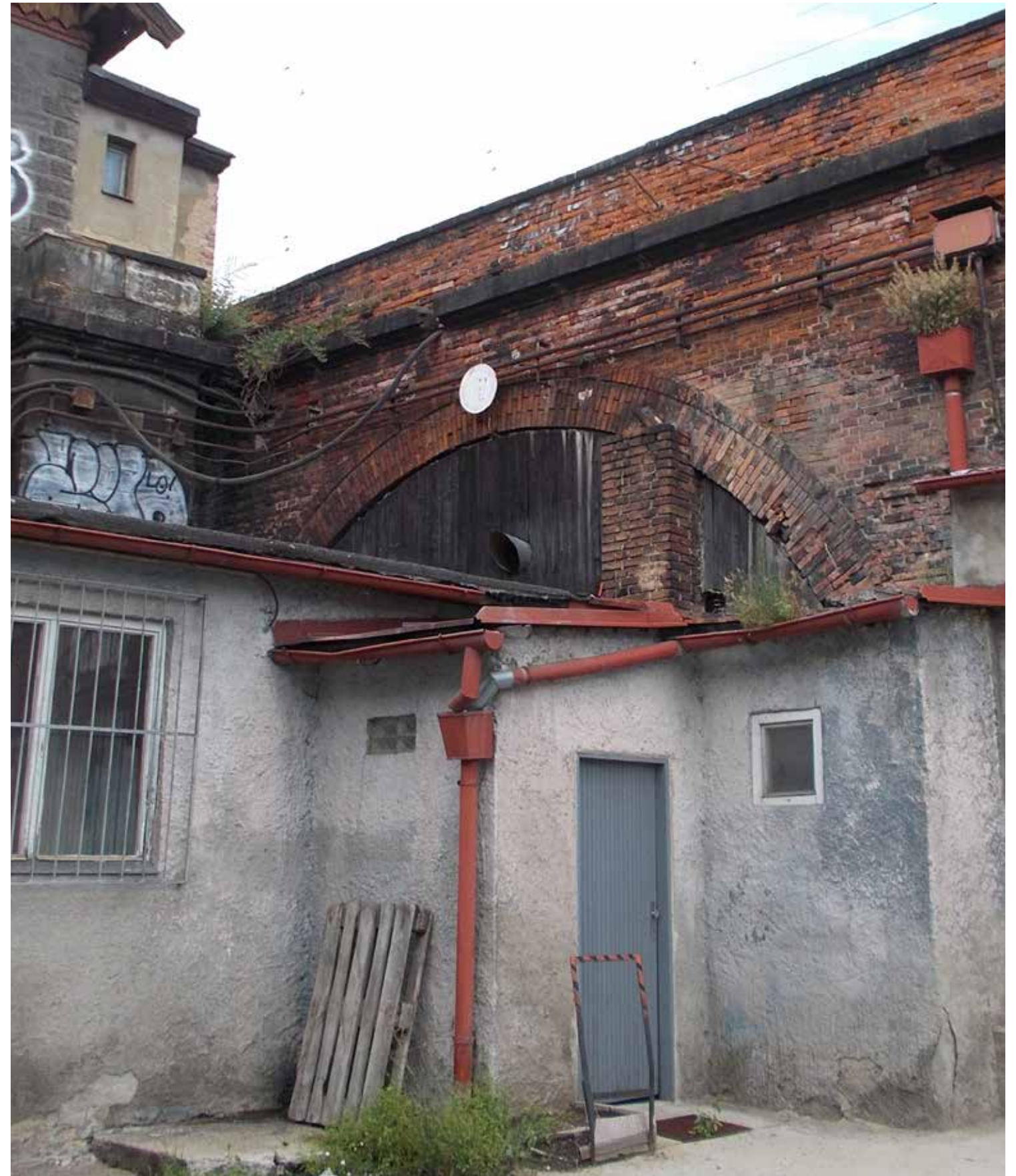
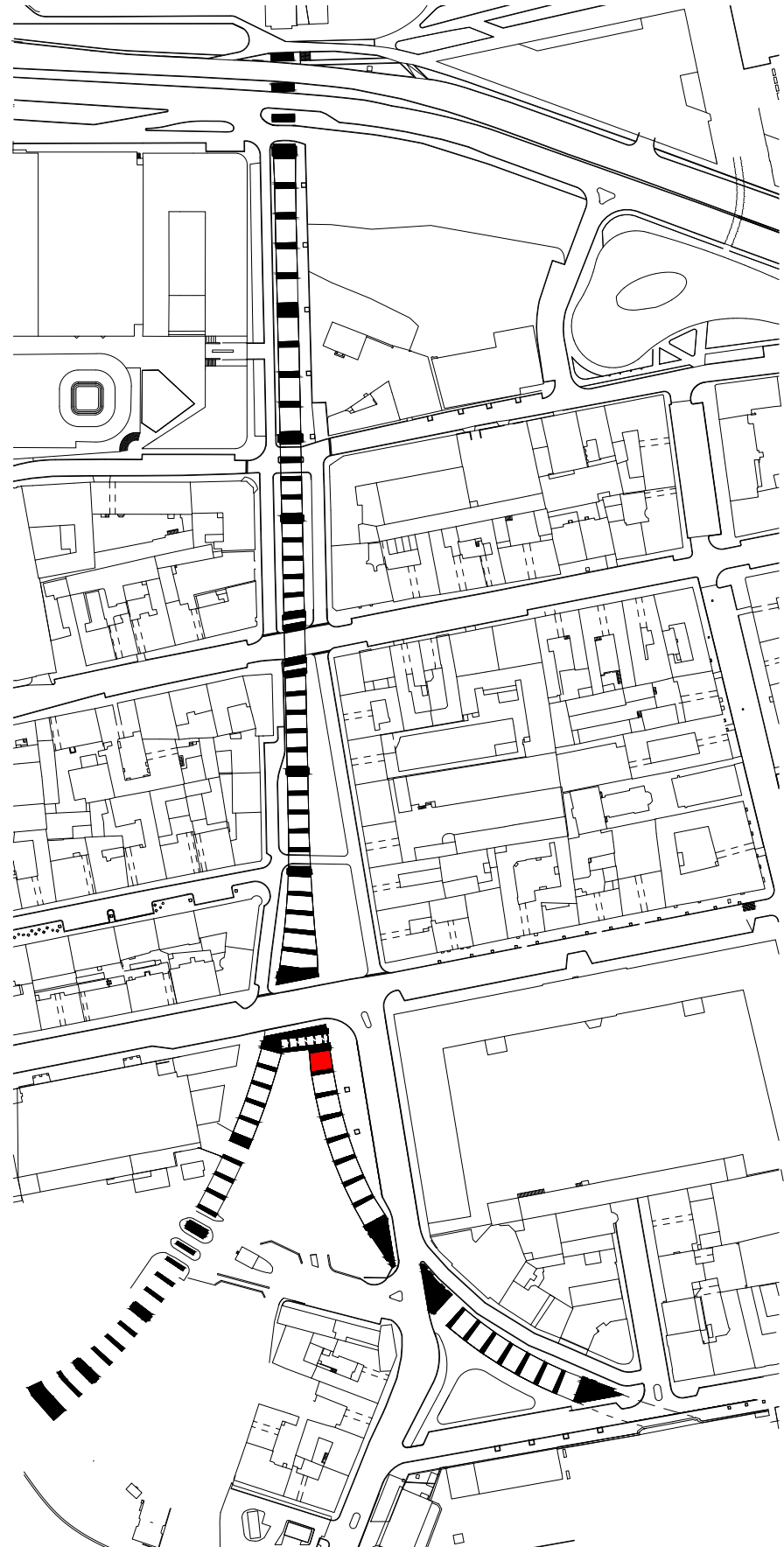

098 (H49)

SOUČASNÝ STAV

MATERIÁL OBLOUKU: vnitřní oblouk - původní cihla s nově frézovanými spárami, čelní pohledy mostní konstrukce - nové režné zdivo

PODLAHA: zhutněný štěrk s pískem

ZVLÁŠTNOSTI: dočasně zazděný oblouk směrem do ulice Prvního pluku kvůli zabezpečení soukromých pozemků ČSAD Florenc a. s.



POHLED ZÁPADNÍ

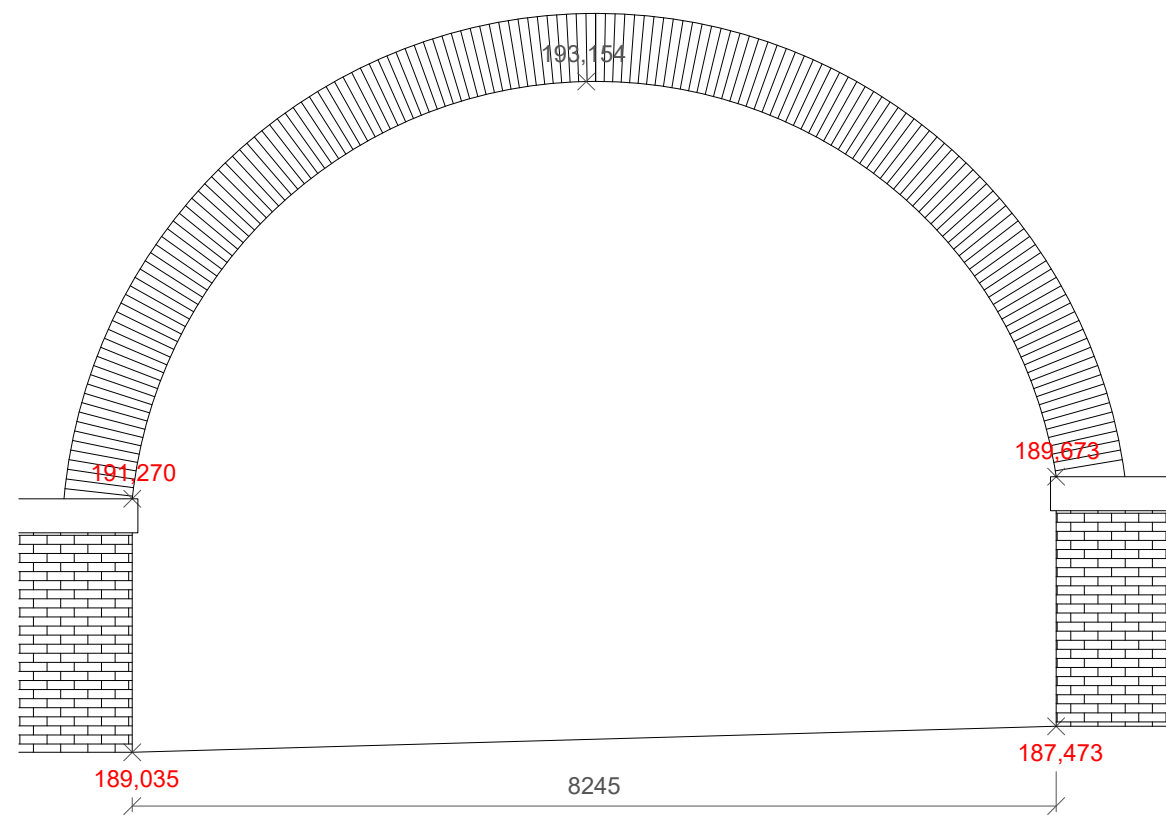

POHLED VÝCHODNÍ

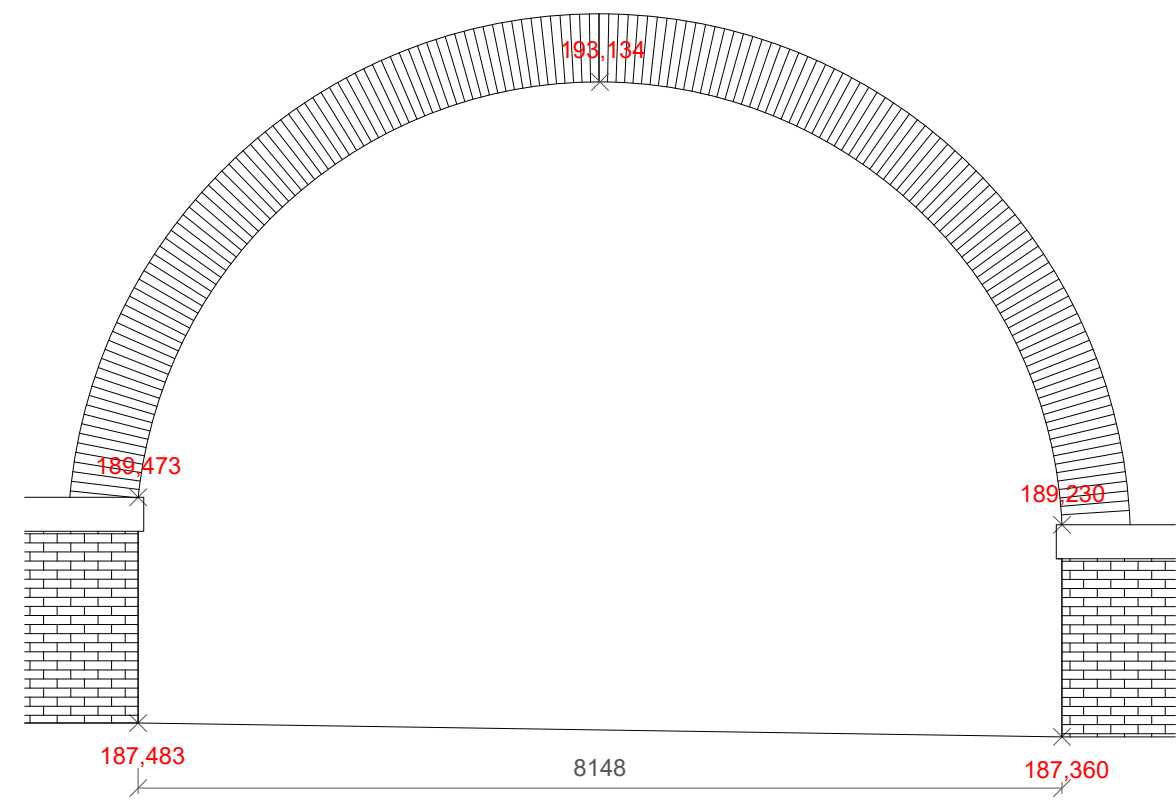

097 (H50)

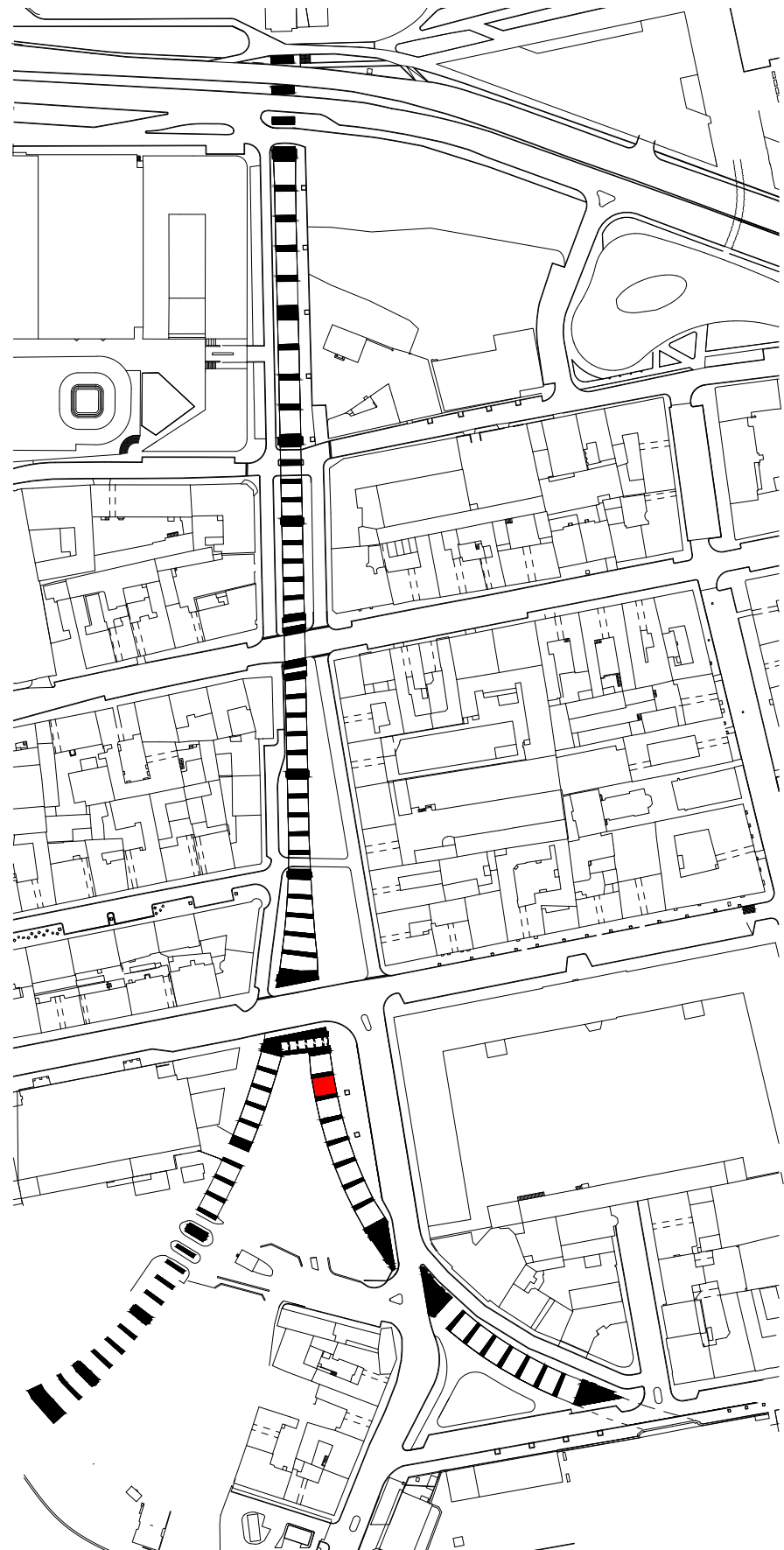

097 (H50)

SOUČASNÝ STAV

- MATERIÁL OBLOUKU: vnitřní oblouk - původní cihla s nově frézovanými spárami, čelní pohledy mostní konstrukce - nové režné zdivo
- PODLAHA: zhutněný štěrk s pískem
- ZVLÁŠTNOSTI: dočasně zazděný oblouk směrem do ulice Prvního pluku kvůli zabezpečení soukromých pozemků ČSAD Florenc a. s.



POHLED ZÁPADNÍ

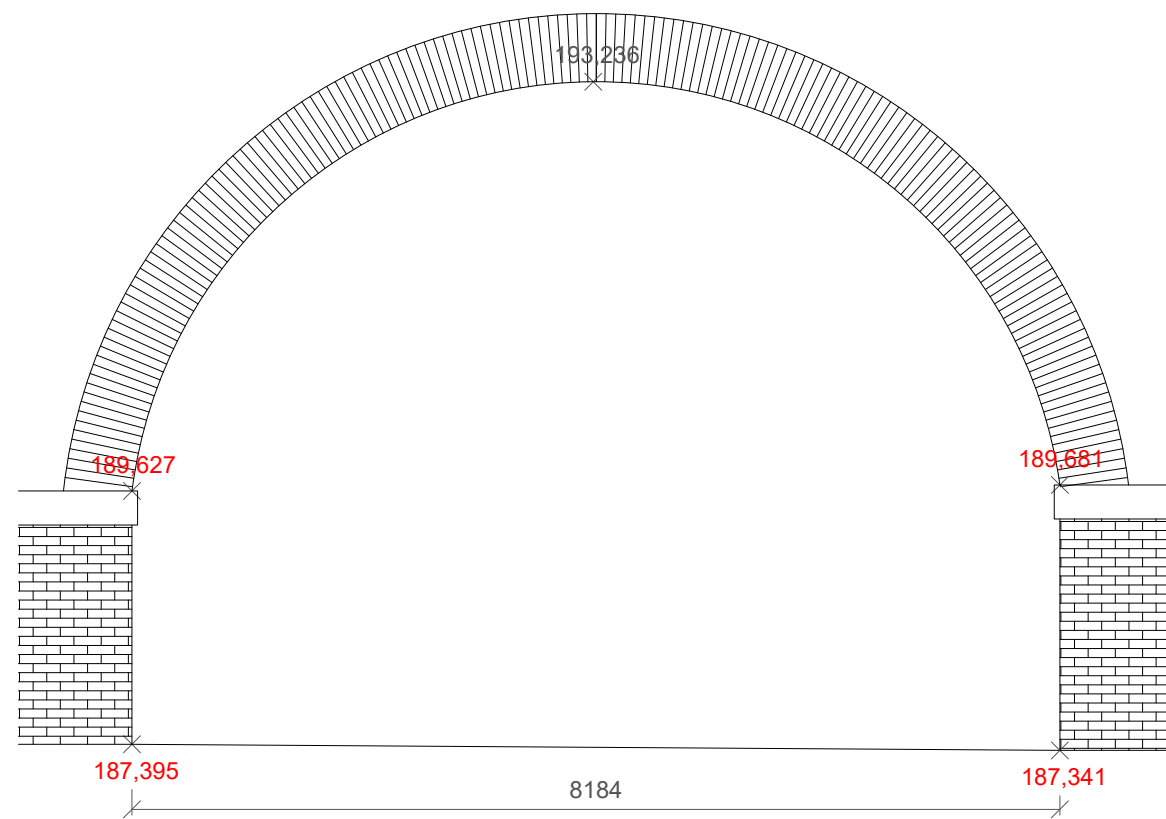

POHLED VÝCHODNÍ

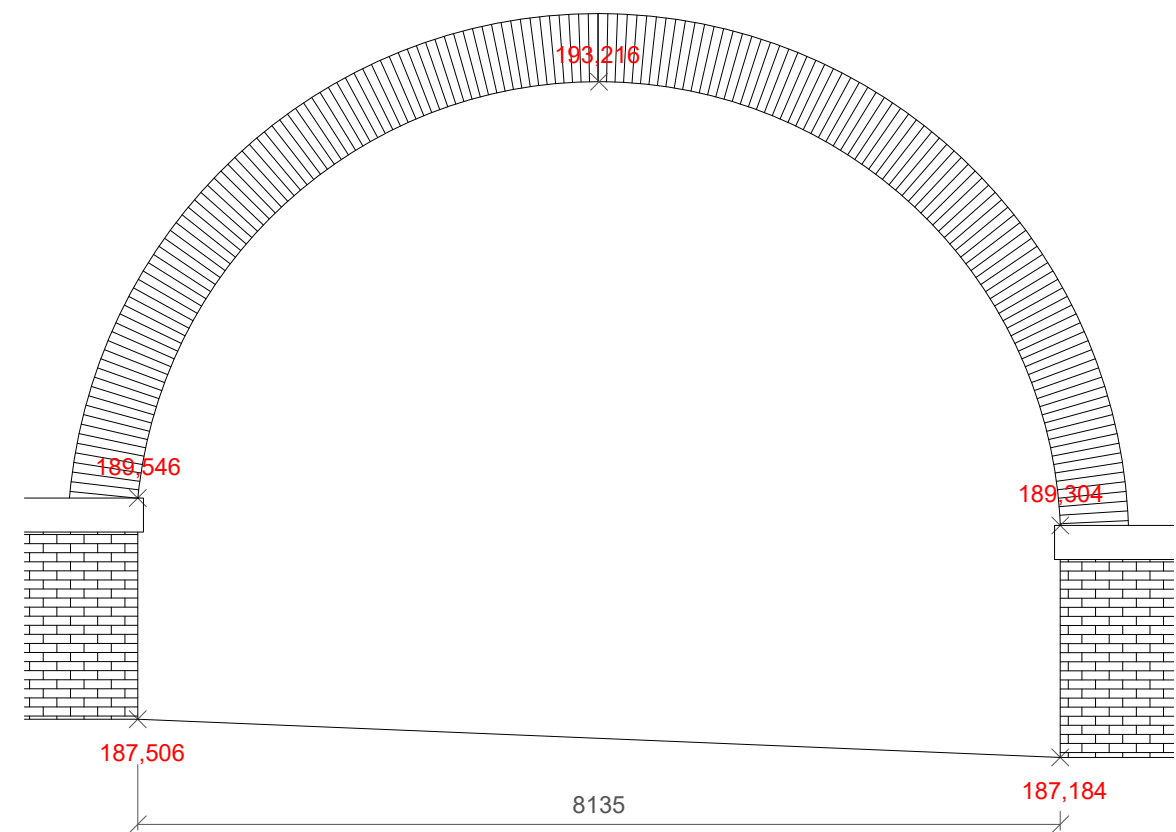

096 (H51)

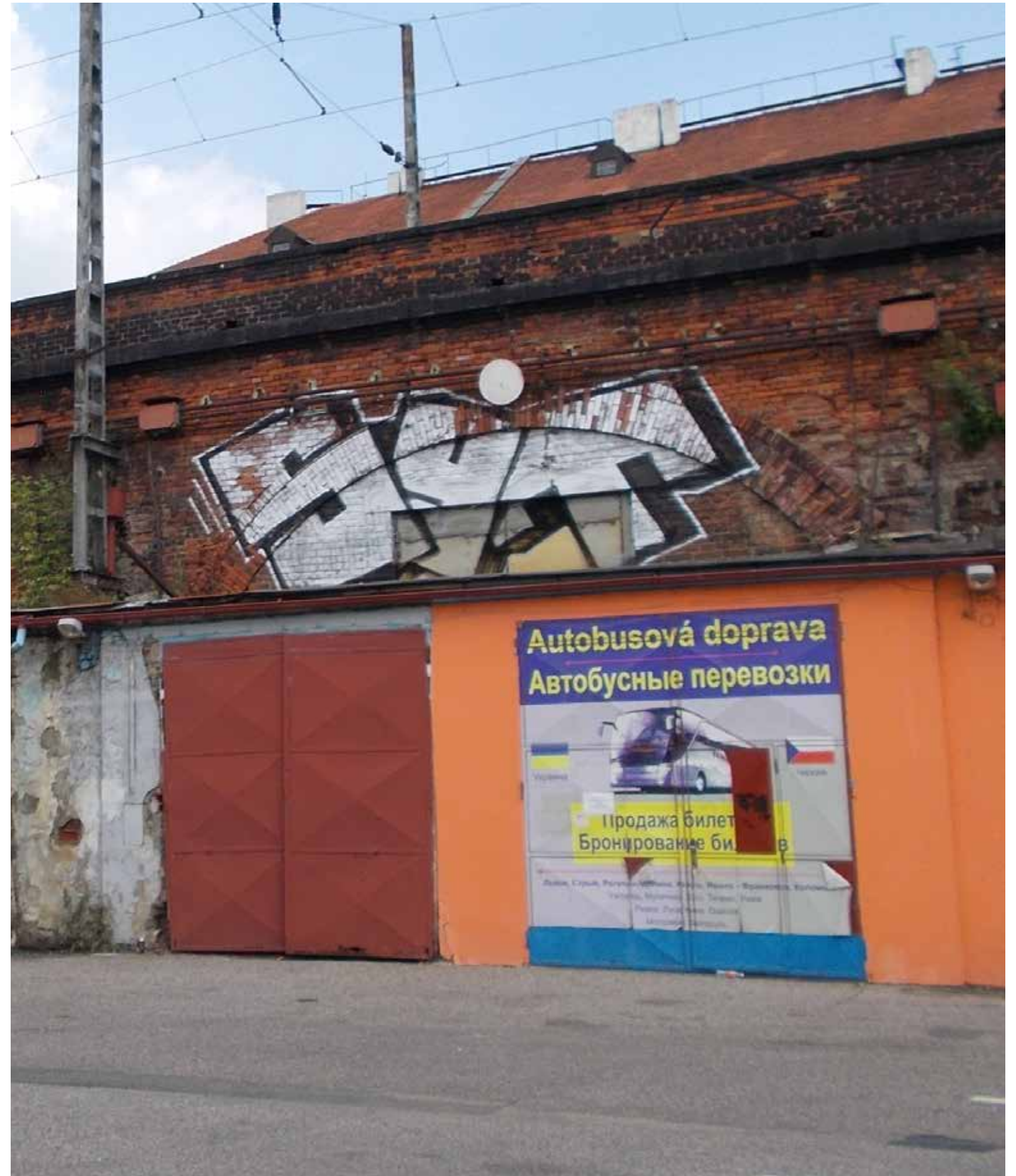
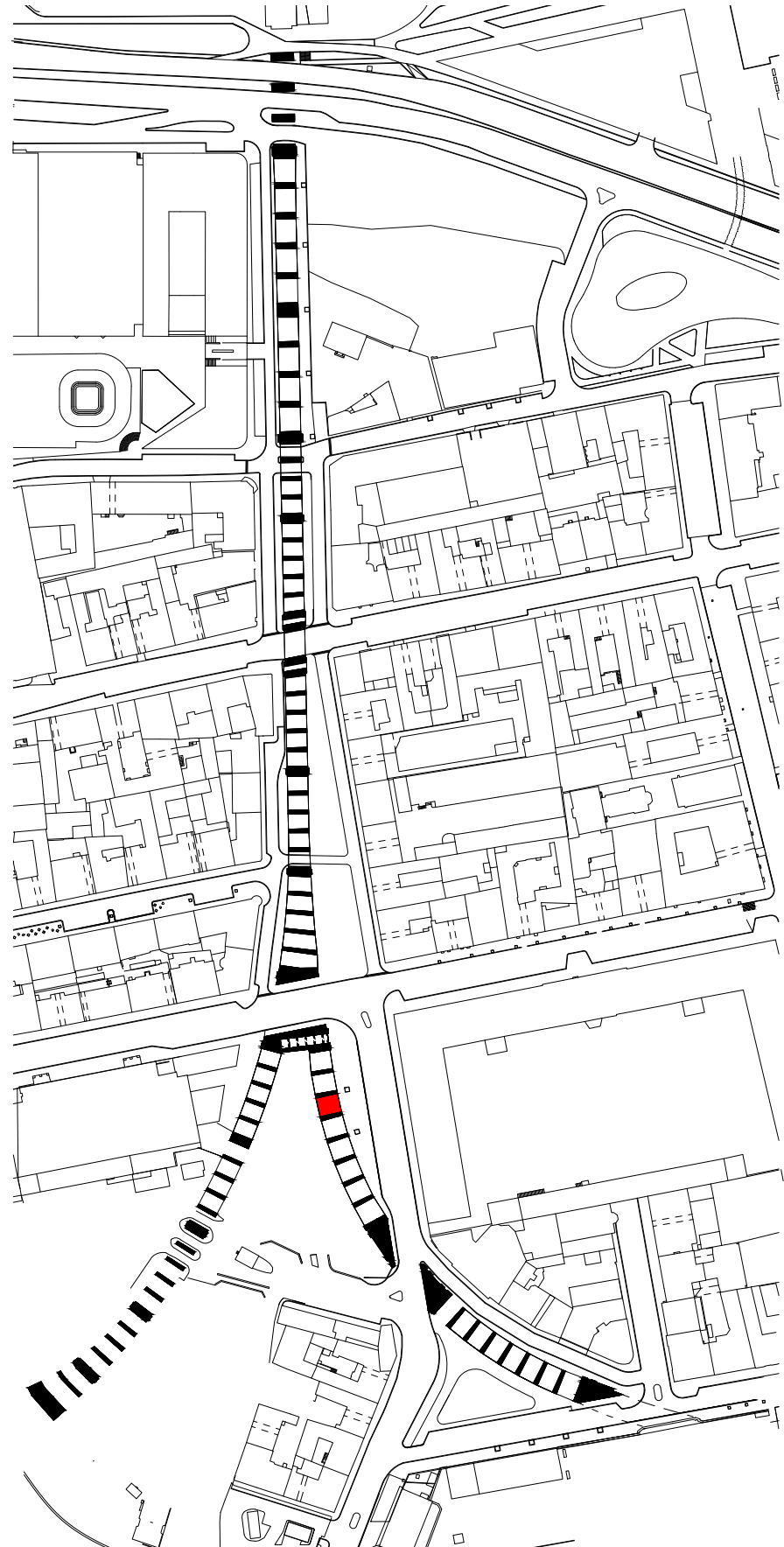

096 (H51)

SOUČASNÝ STAV

- MATERIÁL OBLOUKU: vnitřní oblouk - původní cihla s nově frézovanými spárami, čelní pohledy mostní konstrukce - nové režné zdivo
- PODLAHA: zhutněný štěrk s pískem
- ZVLÁŠTNOSTI: dočasně zazděný oblouk směrem do ulice Prvního pluku kvůli zabezpečení soukromých pozemků ČSAD Florenc a. s.



POHLED ZÁPADNÍ

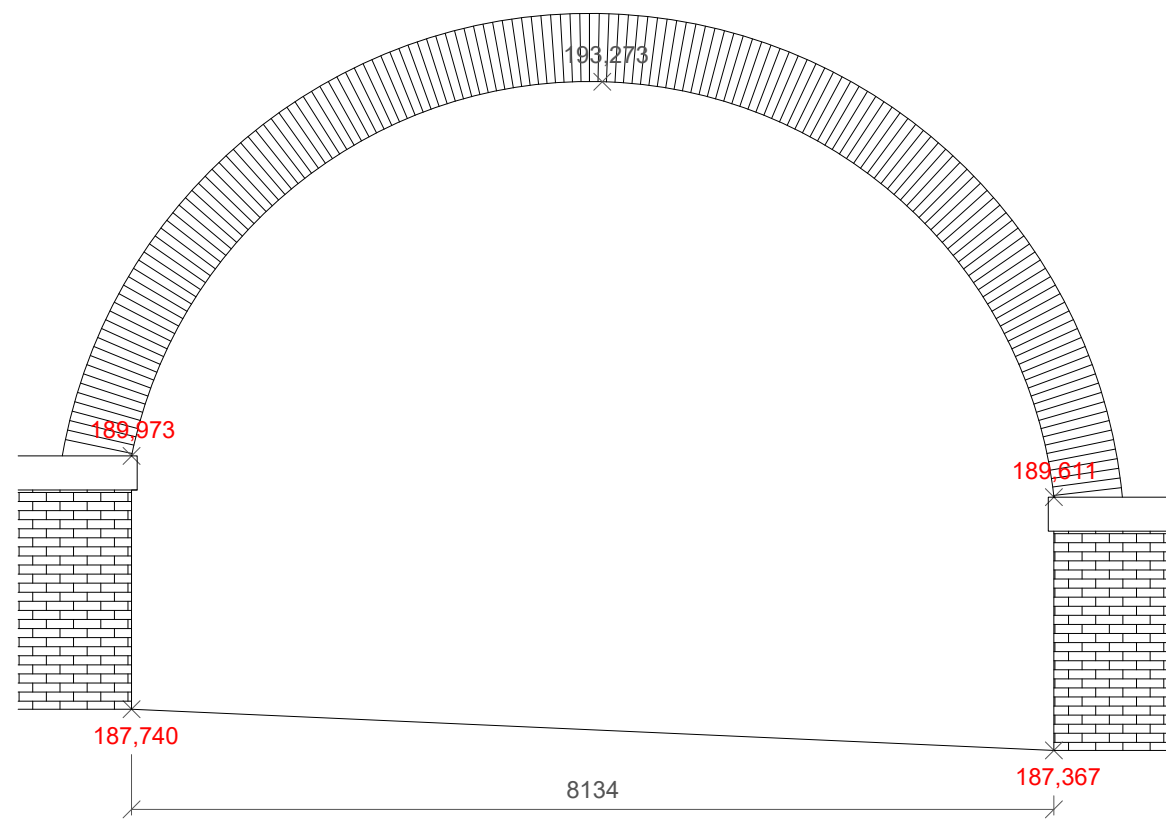

POHLED VÝCHODNÍ

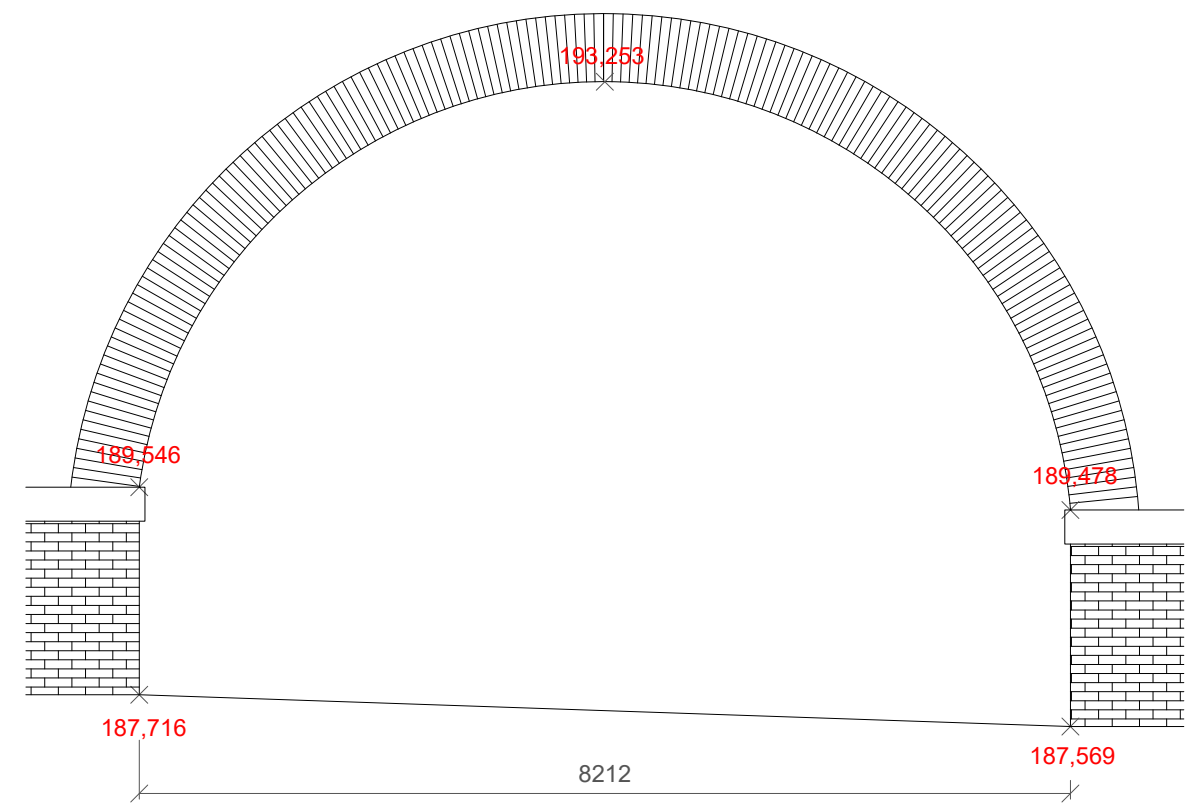

095 (H52)

HISTORICKÁ FOTOGRAFIE

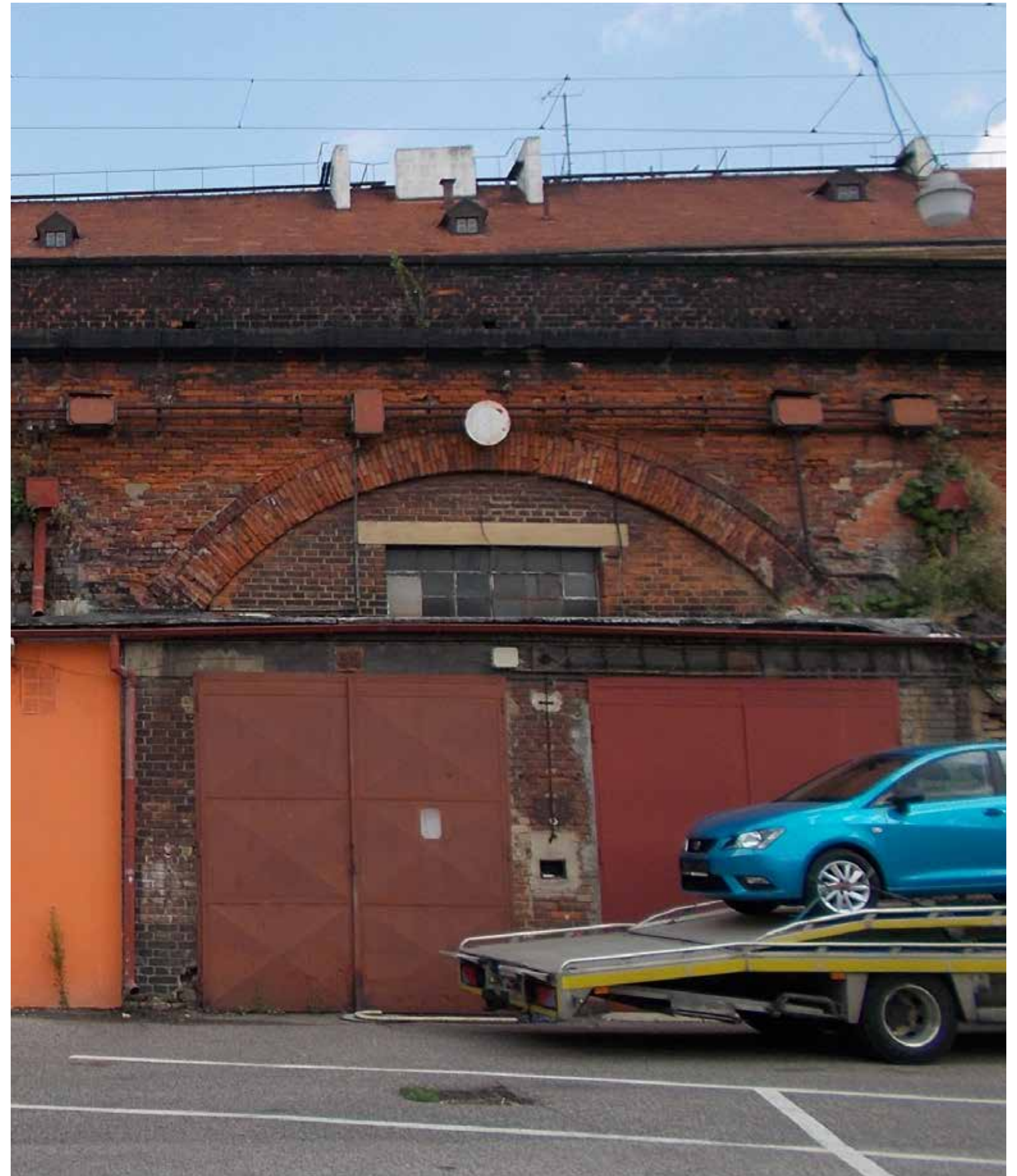
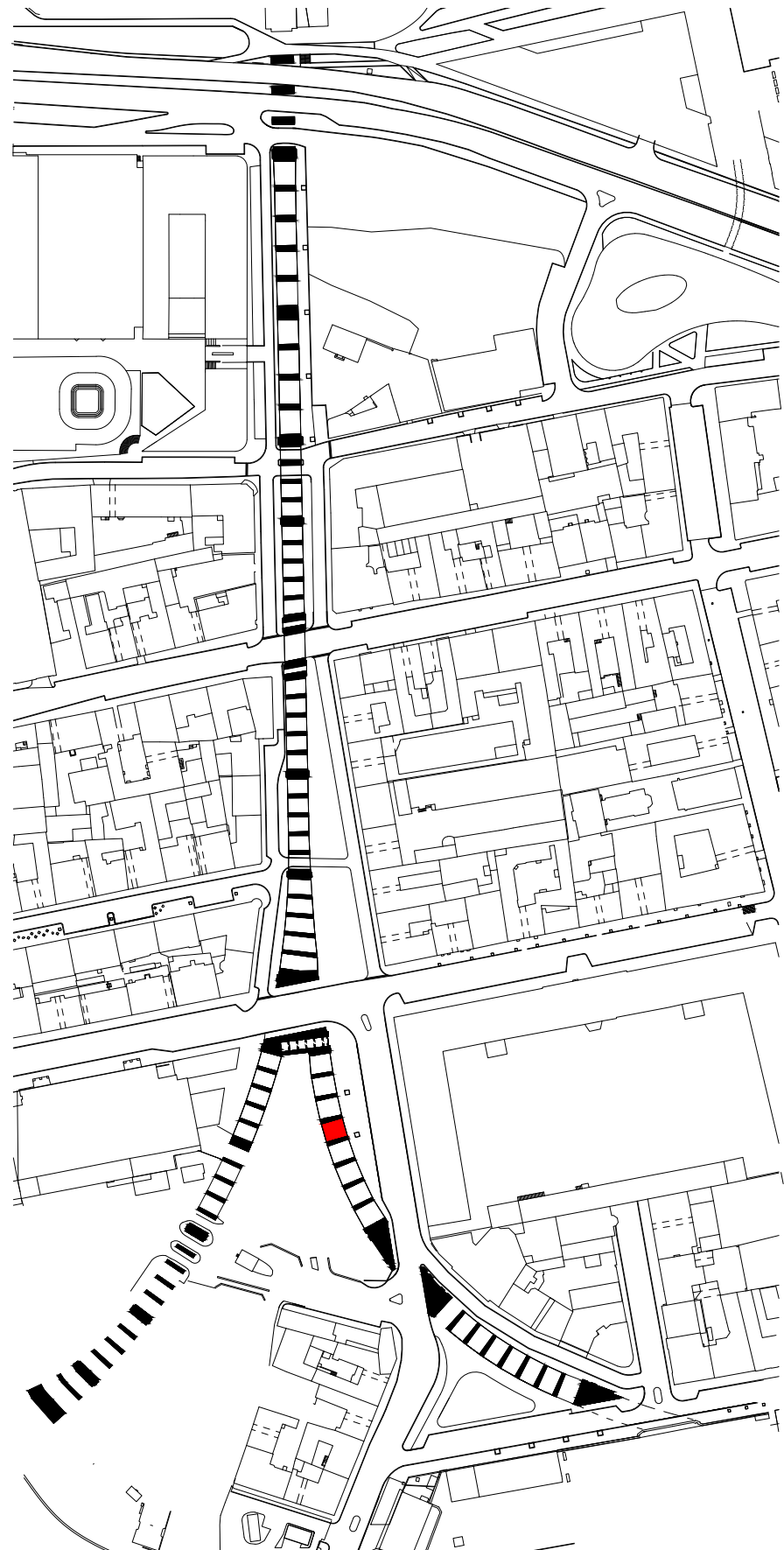

095 (H52)

SOUČASNÝ STAV

MATERIÁL OBLOUKU: vnitřní oblouk - původní cihla s nově frézovanými spárami, čelní pohledy mostní konstrukce - nové režné zdivo

PODLAHA: zhutněný štěrk s pískem

ZVLÁŠTNOSTI: dočasně zazděný oblouk směrem do ulice Prvního pluku kvůli zabezpečení soukromých pozemků ČSAD Florenc a. s.



POHLED ZÁPADNÍ

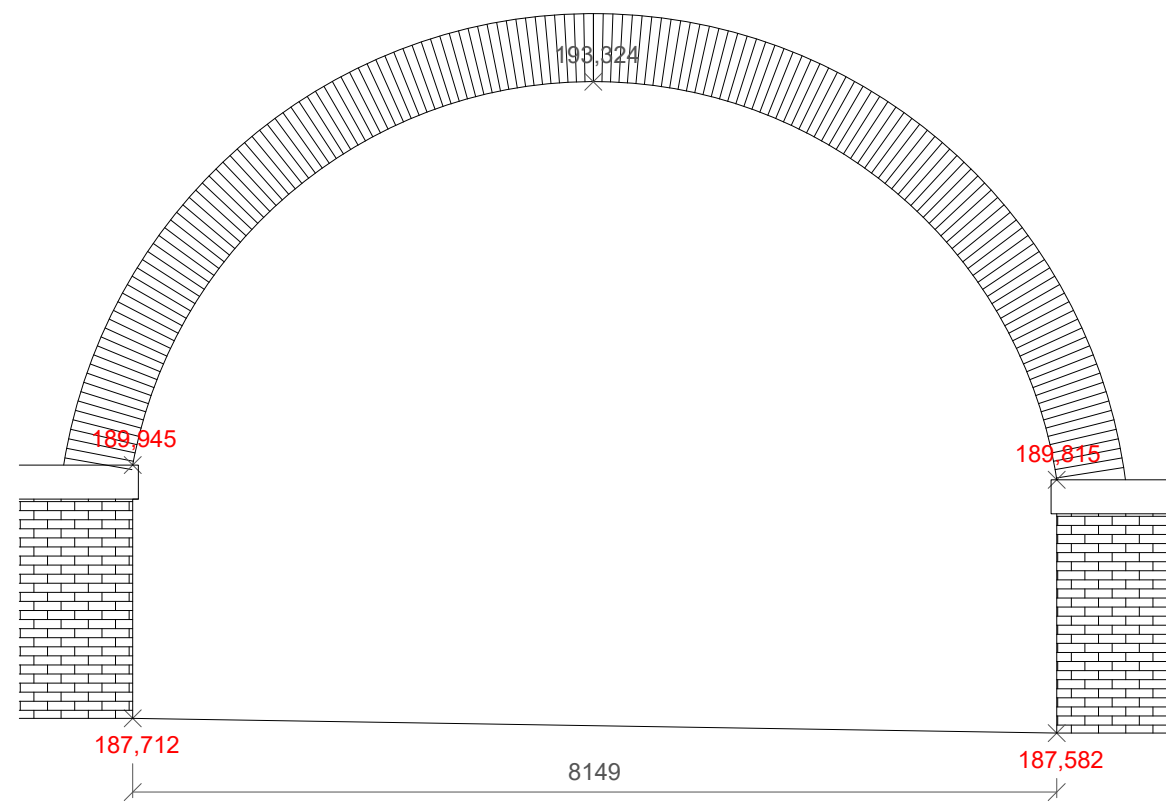

POHLED VÝCHODNÍ

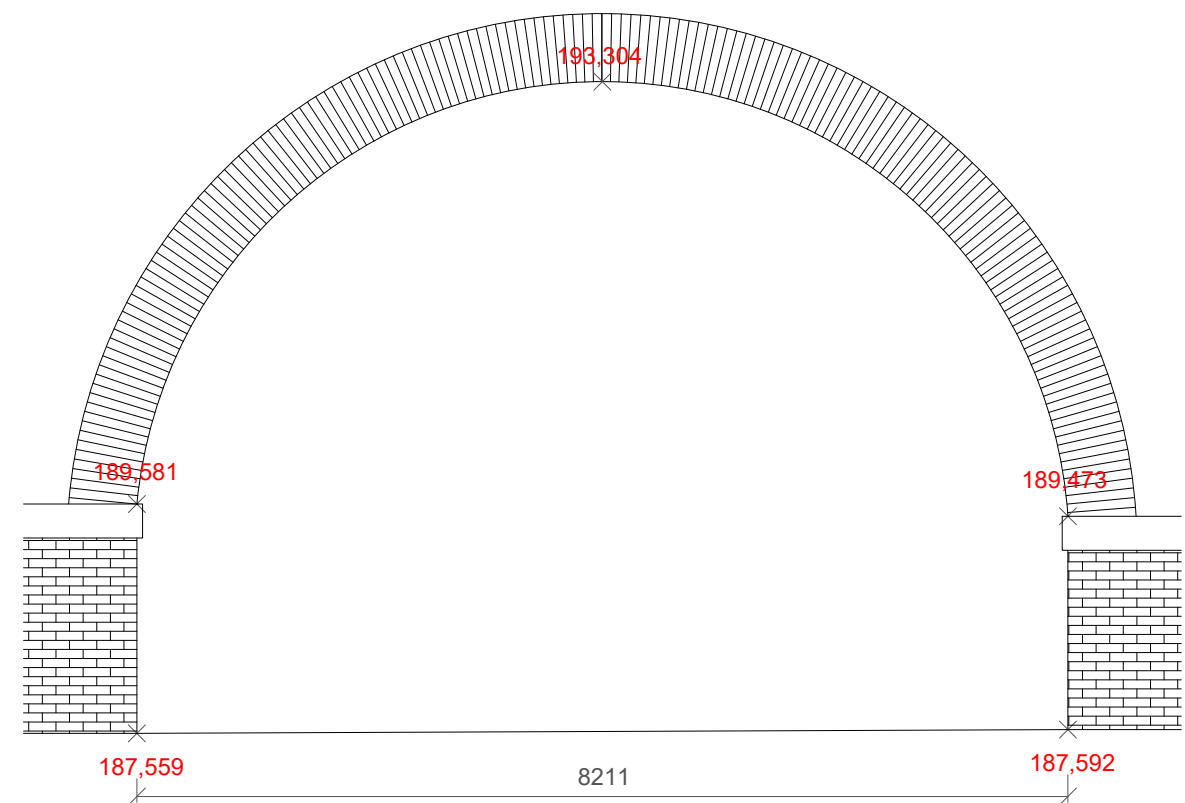

094 (H53)

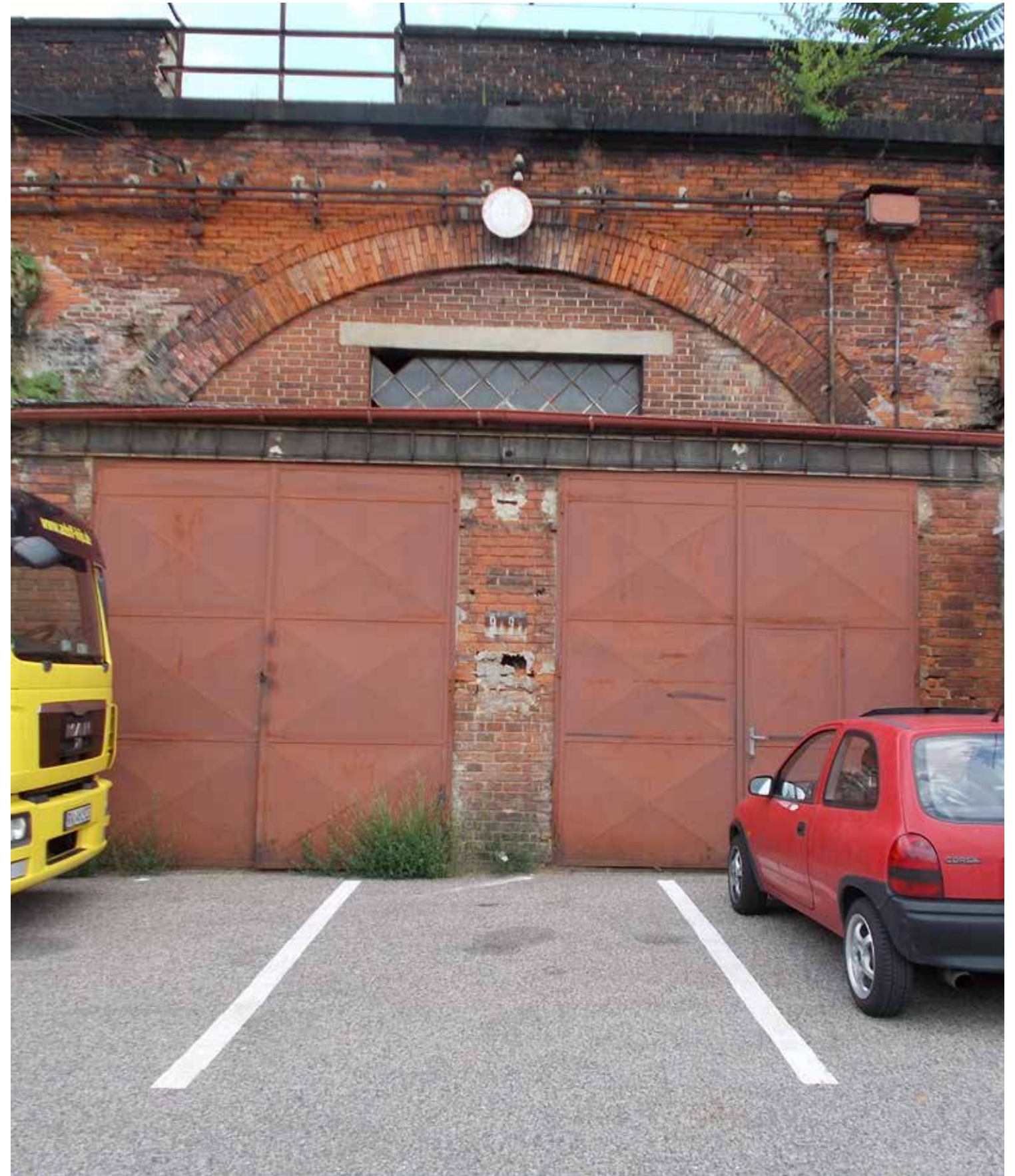
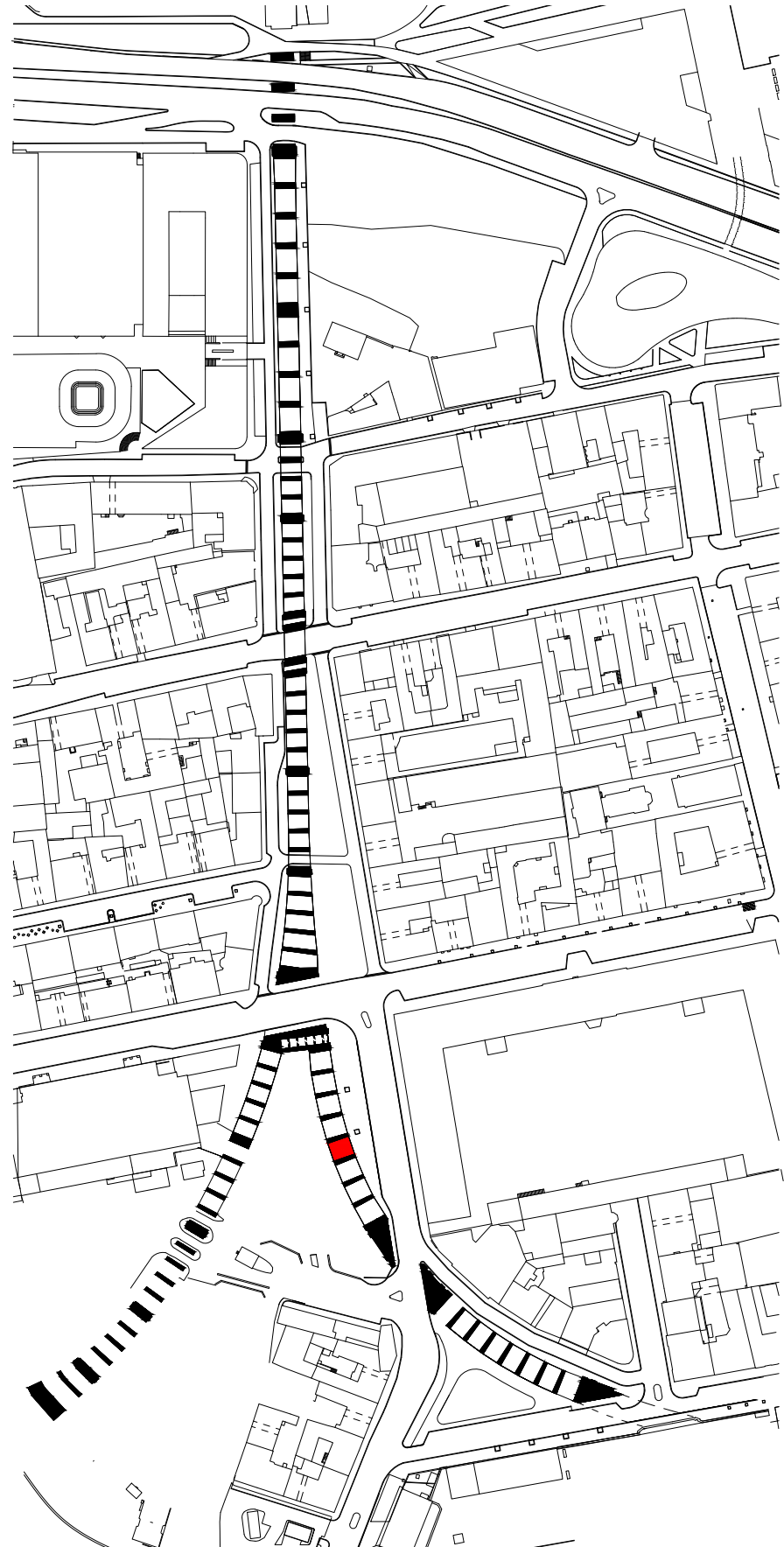

094 (H53)

SOUČASNÝ STAV

MATERIÁL OBLOUKU: vnitřní oblouk - původní cihla s nově frézovanými spárami, čelní pohledy mostní konstrukce - nové režné zdivo

PODLAHA: zhutněný štěrk s pískem

ZVLÁŠTNOSTI: dočasně zazděný oblouk směrem do ulice Prvního pluku kvůli zabezpečení soukromých pozemků ČSAD Florenc a. s.



POHLED ZÁPADNÍ

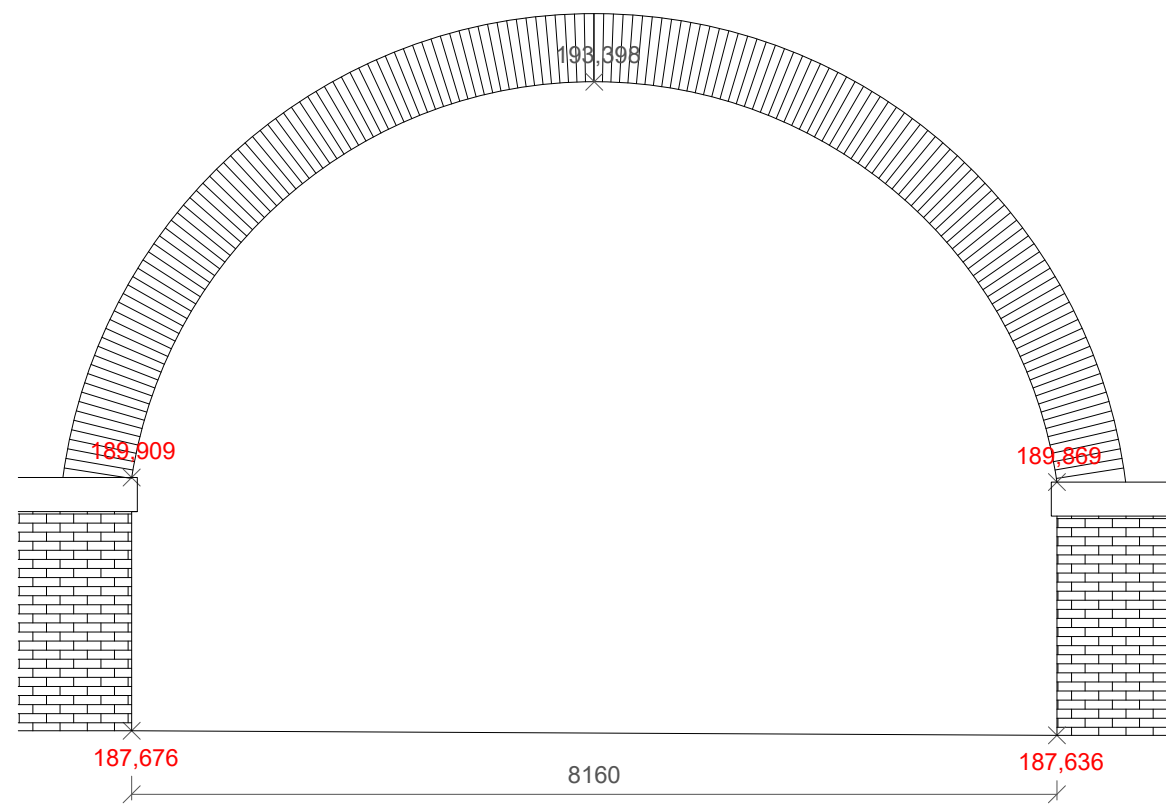

POHLED VÝCHODNÍ

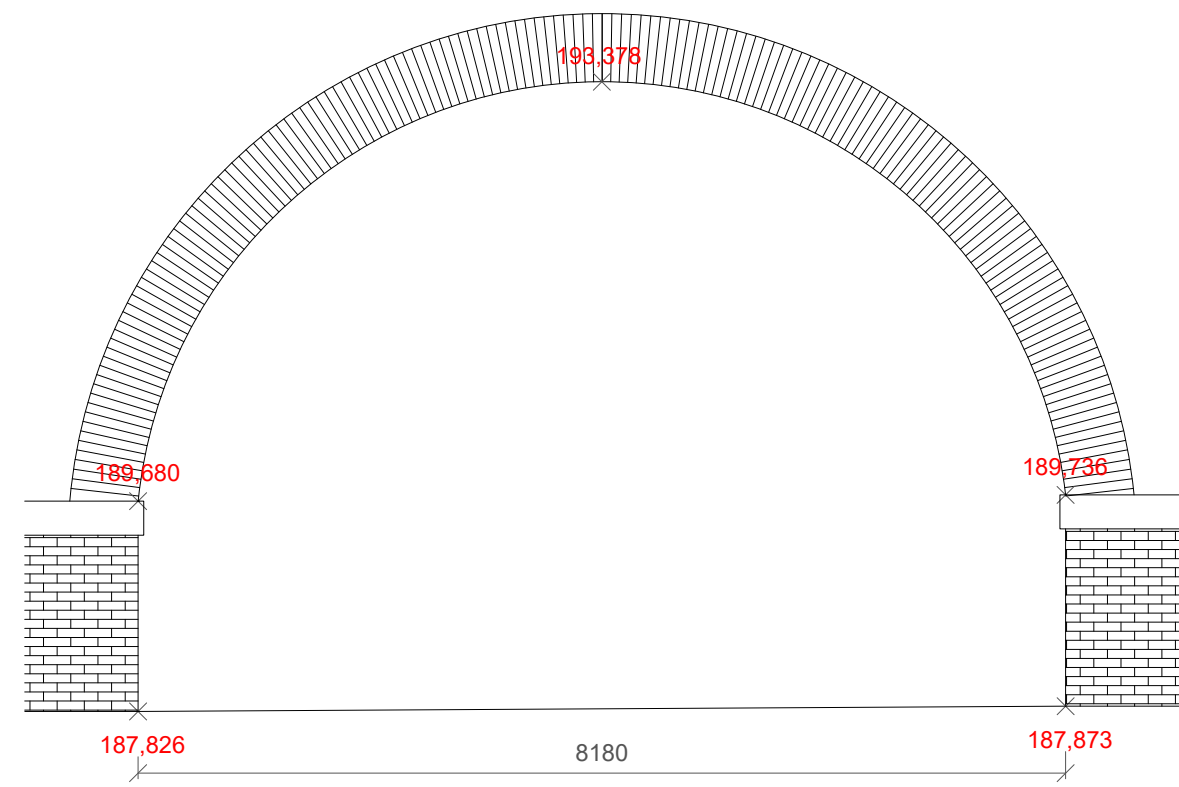

093 (H54)

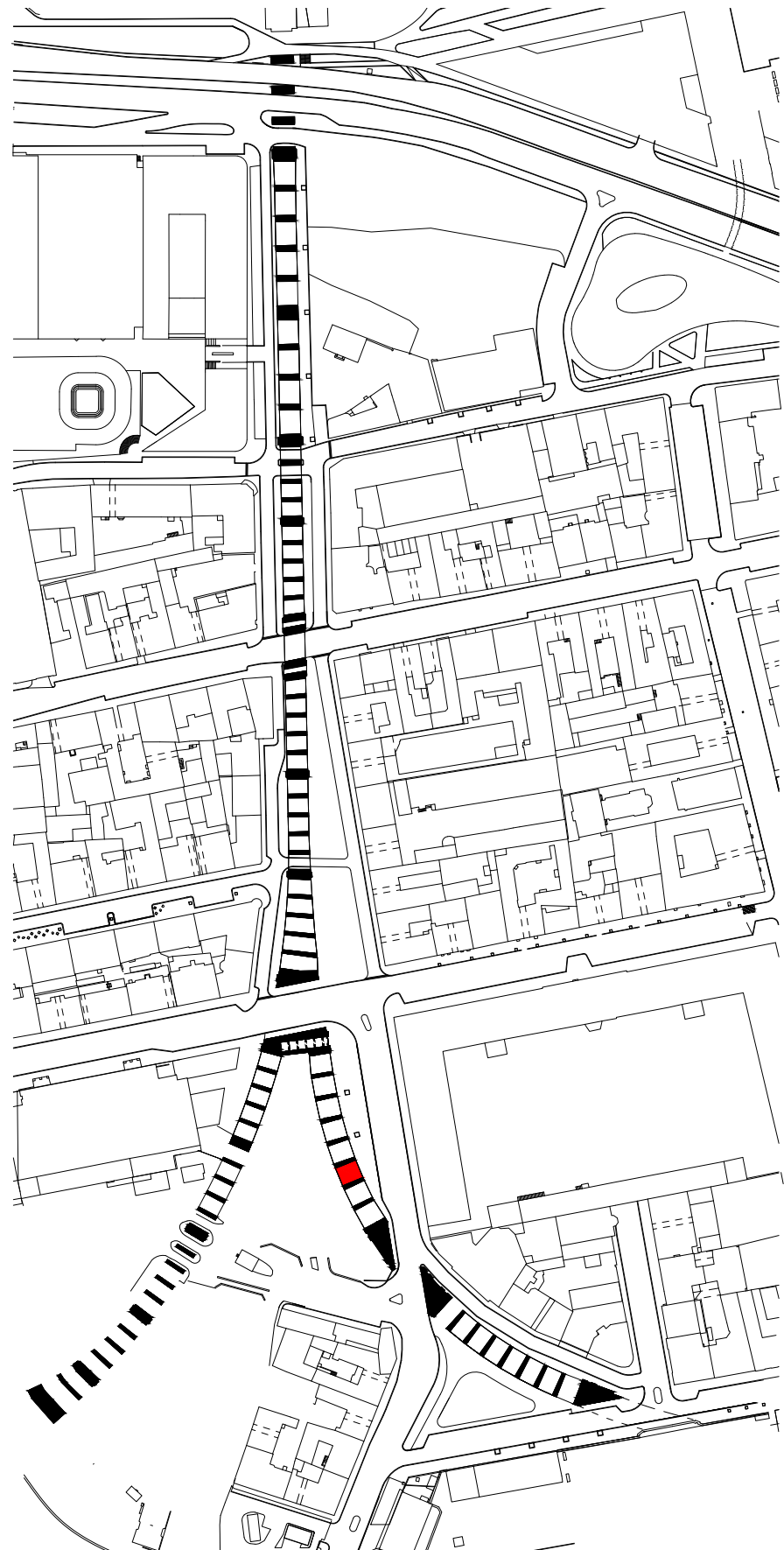

093 (H54)

SOUČASNÝ STAV

MATERIÁL OBLOUKU:

vnitřní oblouk - původní cihla s nově frézovanými spárami,
čelní pohledy mostní konstrukce - nové režné zdivo

PODLAHA:

zhutněný štěrk s pískem

ZVLÁŠTNOSTI:

dočasně zazděný oblouk směrem do ulice Prvního pluku kvůli
zabezpečení soukromých pozemků ČSAD Florenc a. s.



POHLED ZÁPADNÍ

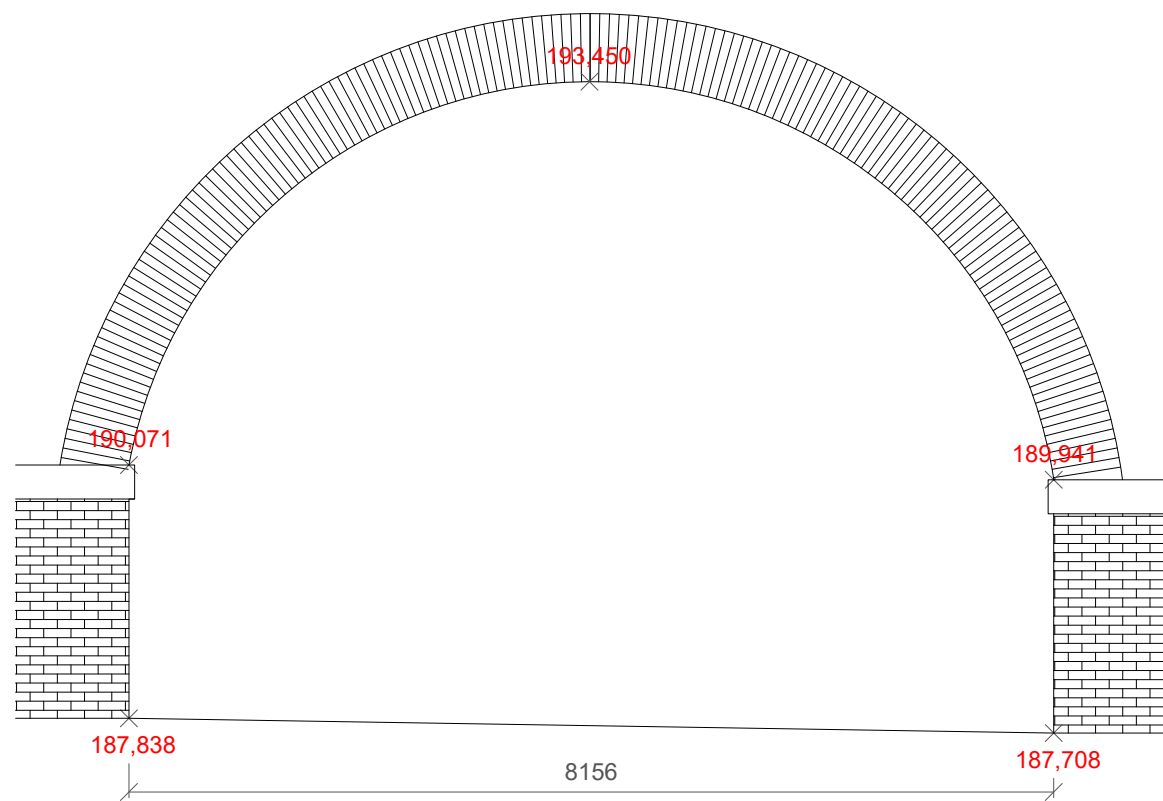

POHLED VÝCHODNÍ

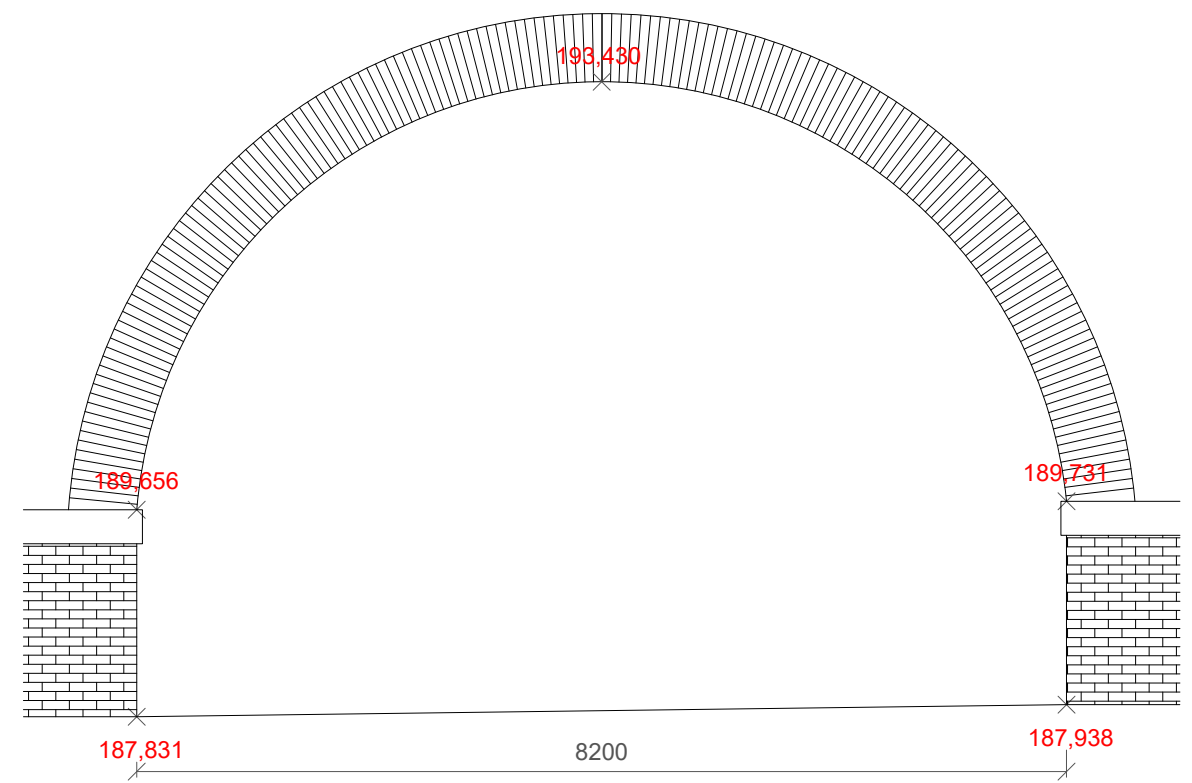

092 (H55)

HISTORICKÁ FOTOGRAFIE

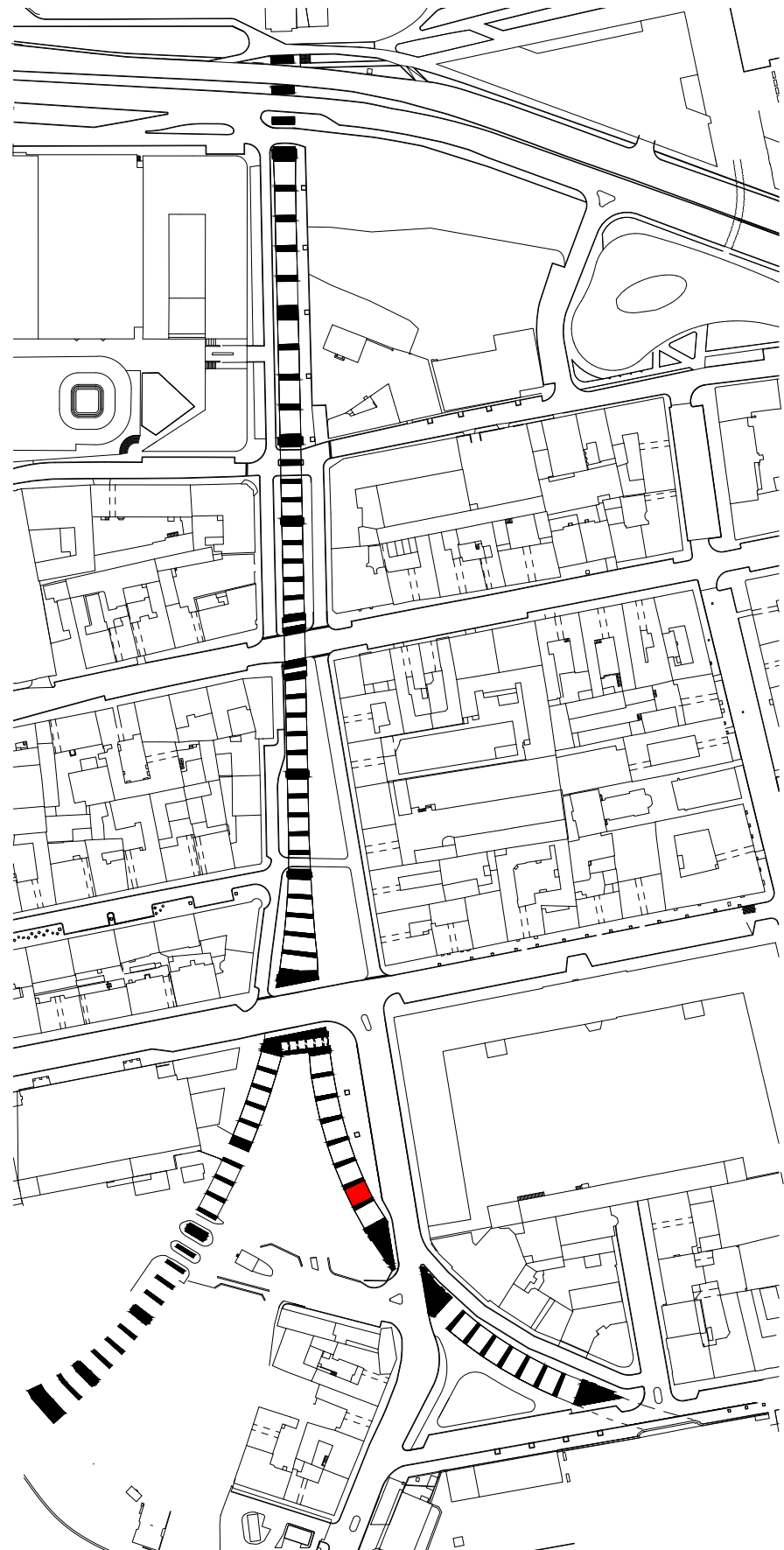

092 (H55)

SOUČASNÝ STAV

- MATERIÁL OBLOUKU: vnitřní oblouk - původní cihla s nově frézovanými spárami, čelní pohledy mostní konstrukce - nové režné zdivo
- PODLAHA: zhutněný štěrk s pískem
- ZVLÁŠTNOSTI: dočasně zazděný oblouk směrem do ulice Prvního pluku kvůli zabezpečení soukromých pozemků ČSAD Florenc a. s.



POHLED ZÁPADNÍ

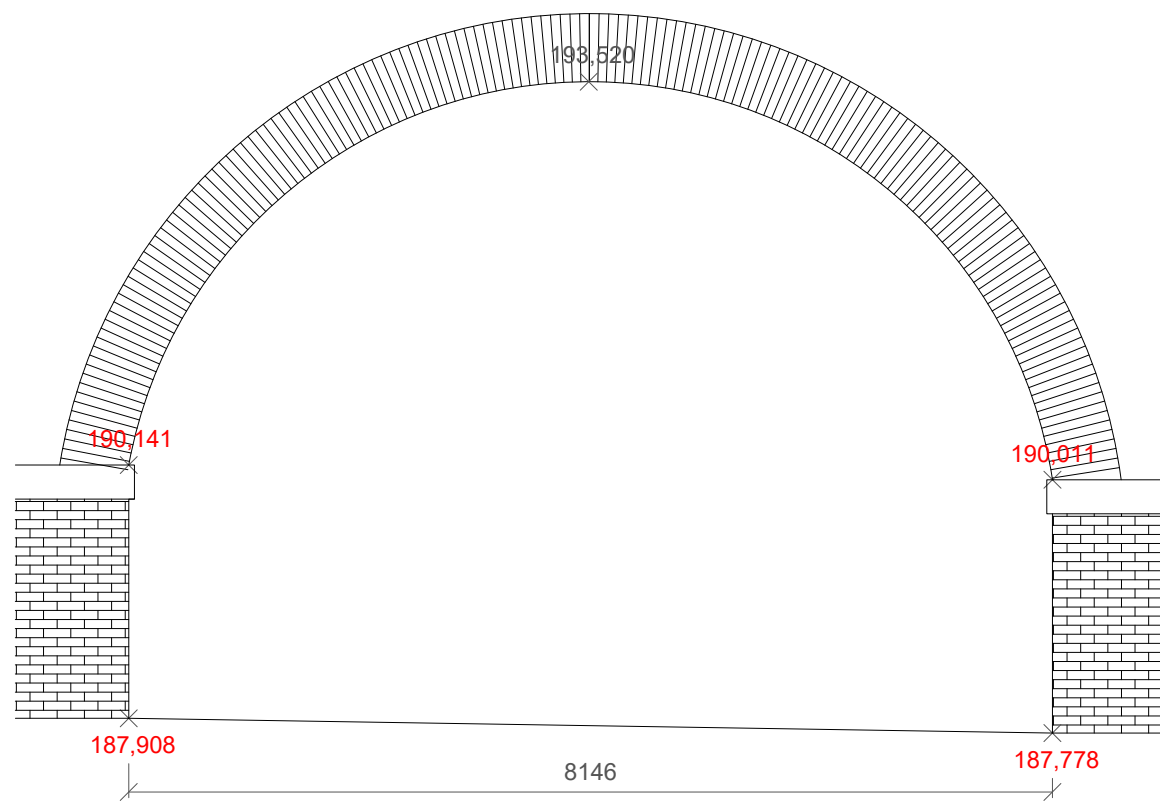

POHLED VÝCHODNÍ

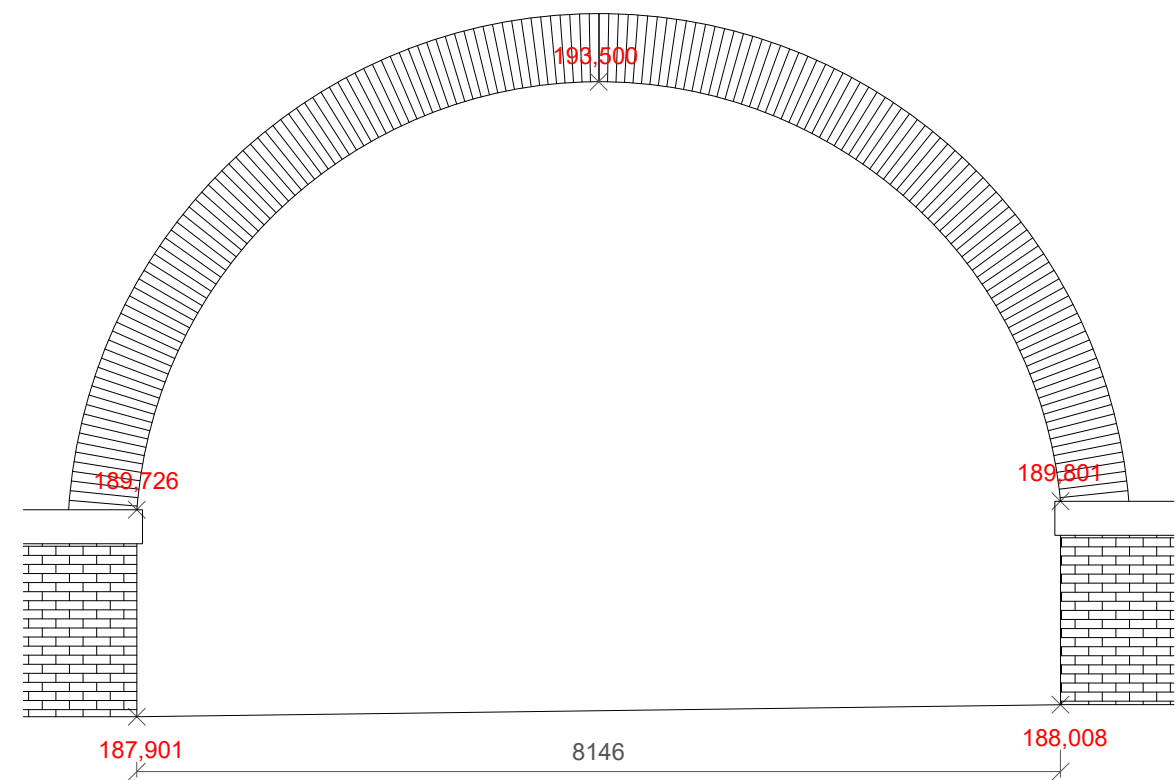

091 (H56)

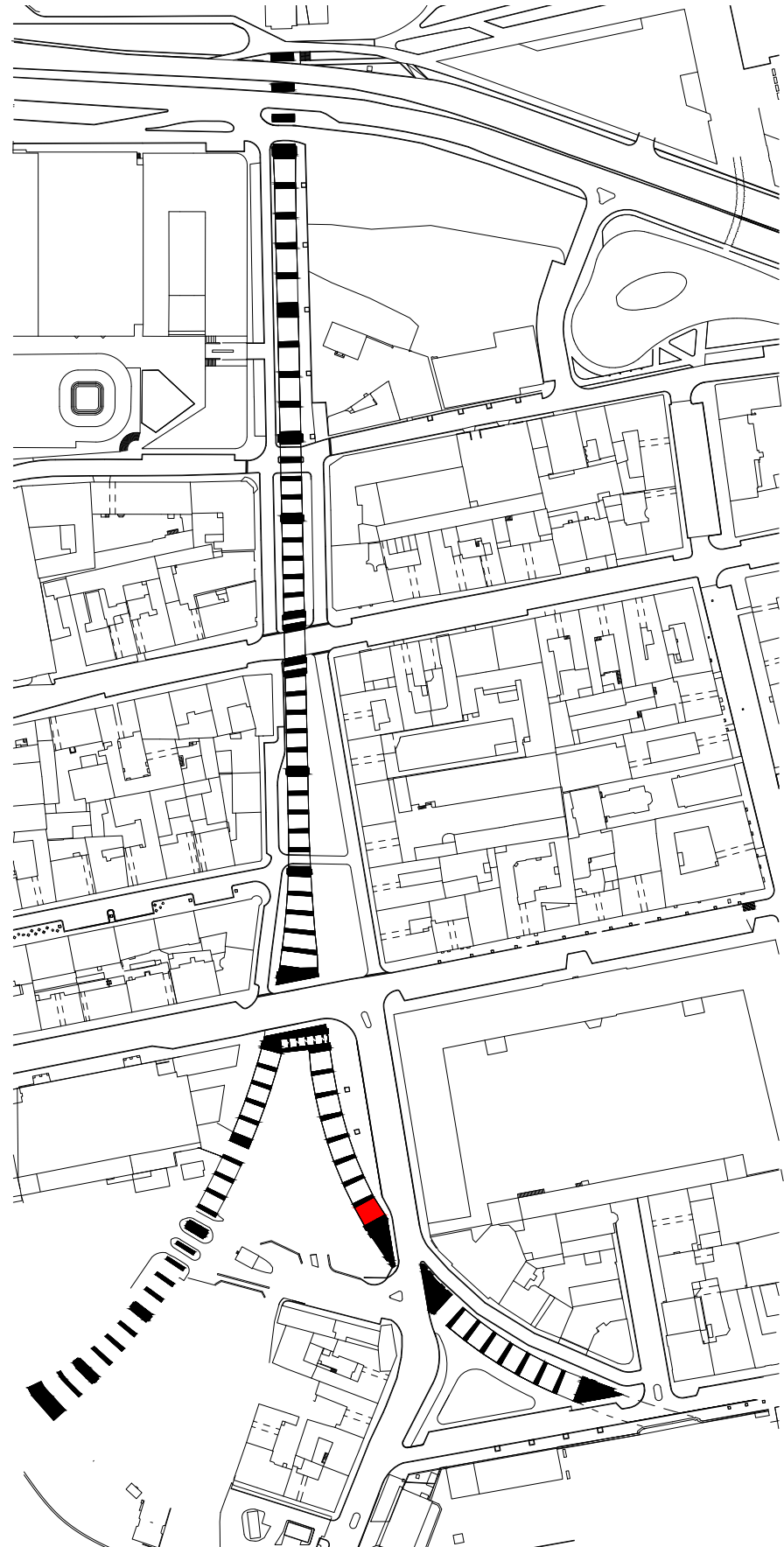

091 (H56)

SOUČASNÝ STAV

MATERIÁL OBLOUKU: vnitřní oblouk - původní cihla s nově frézovanými spárami, čelní pohledy mostní konstrukce - nové režné zdivo

PODLAHA: zhutněný štěrk s pískem

ZVLÁŠTNOSTI: dočasně zazděný oblouk směrem do ulice Prvního pluku kvůli zabezpečení soukromých pozemků ČSAD Florenc a. s.



POHLED ZÁPADNÍ

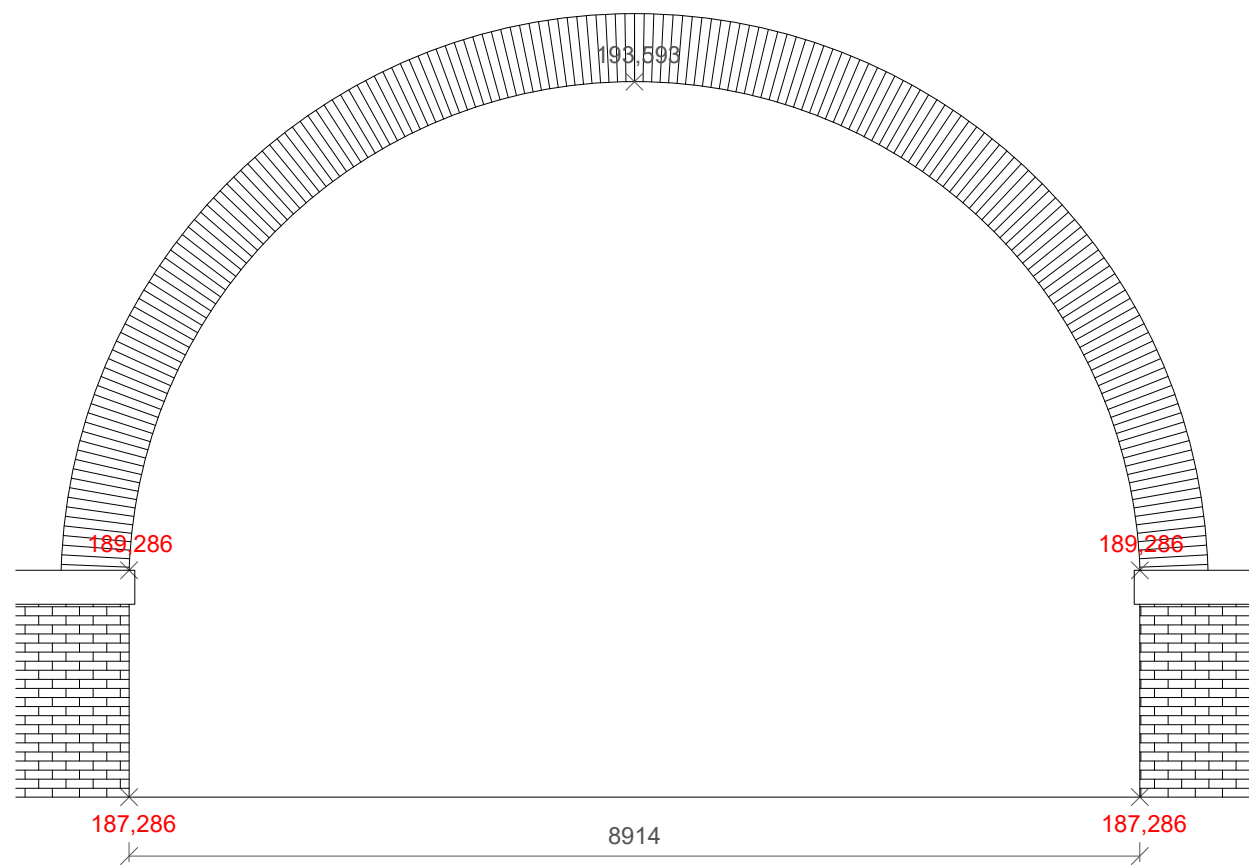

POHLED VÝCHODNÍ

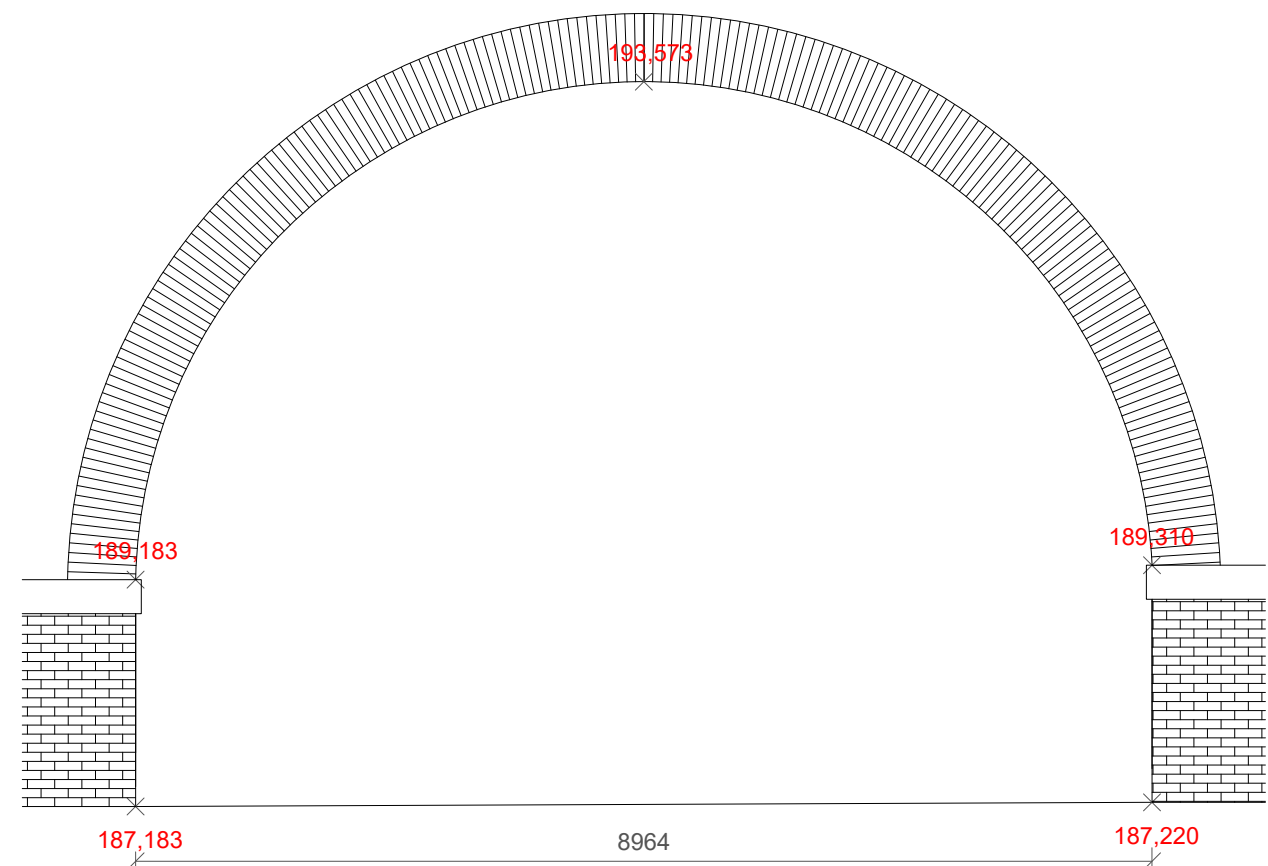

090 (H57)

HISTORICKÁ FOTOGRAFIE

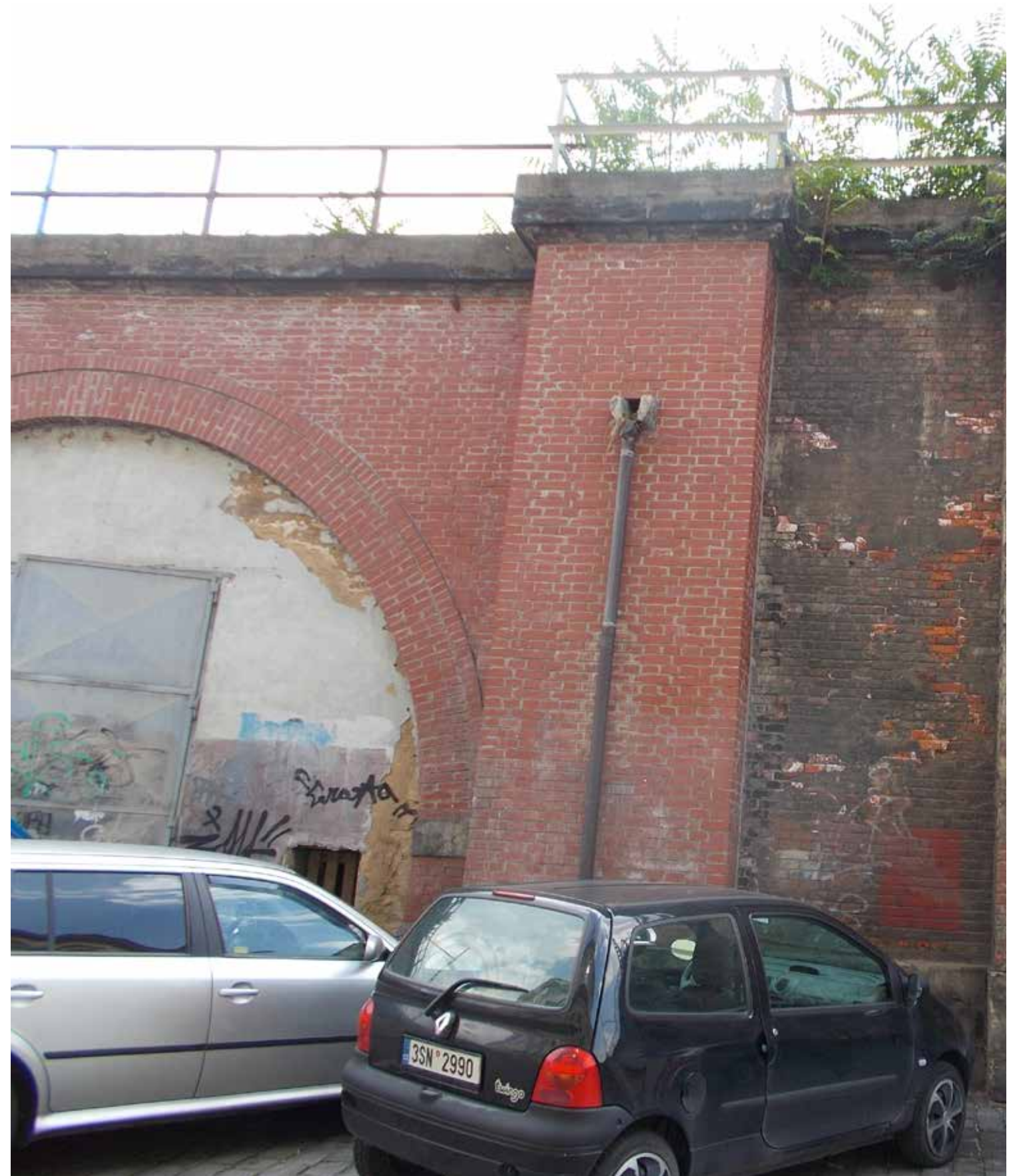
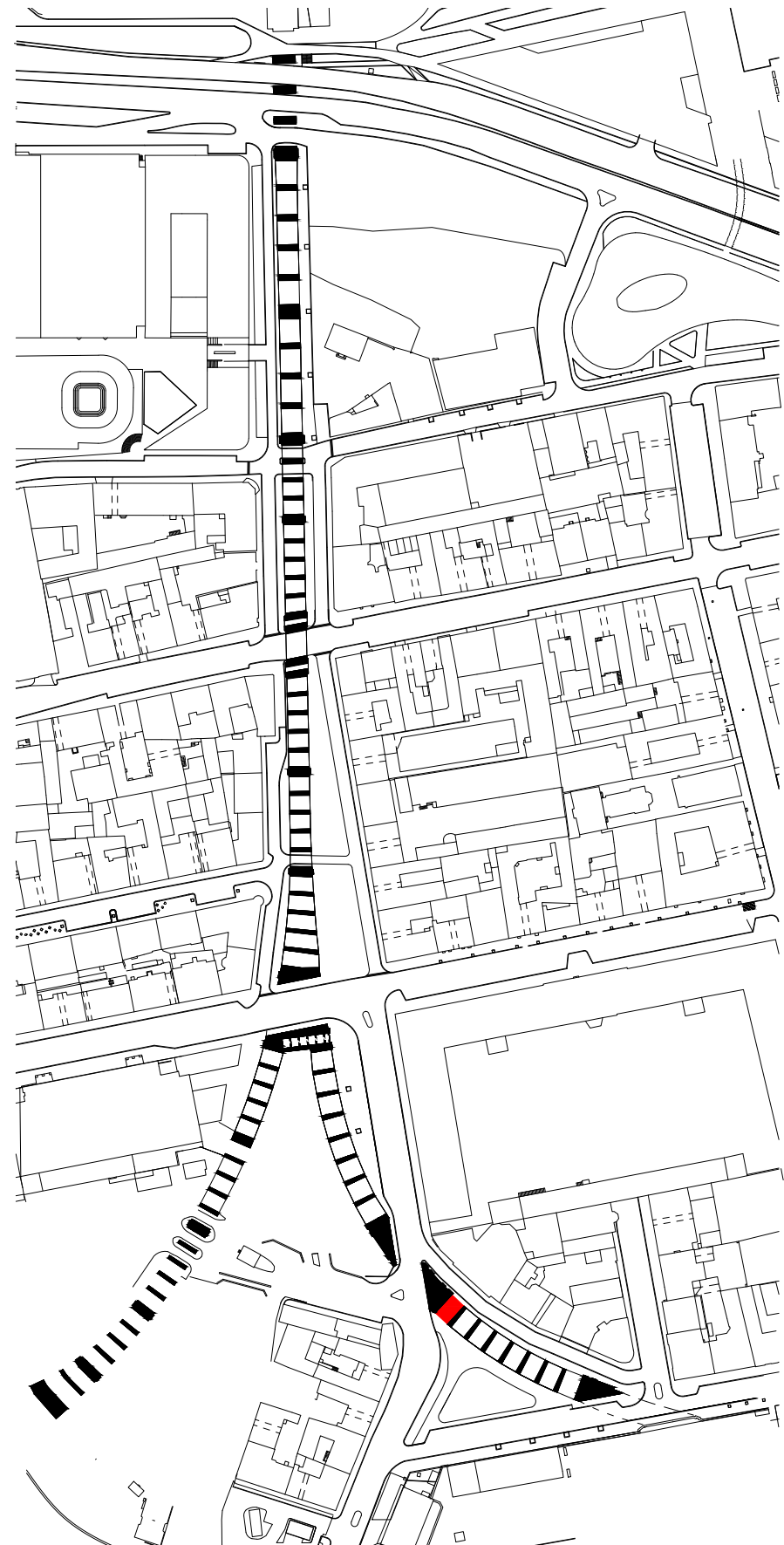

090 (H57)

SOUČASNÝ STAV

MATERIÁL OBLOUKU: vnitřní oblouk - omítnuté zdivo,
čelní pohledy mostní konstrukce - nové režné zdivo

PODLAHA: zhutněný štěrk s pískem

ZVLÁŠTNOSTI:



POHLED ZÁPADNÍ

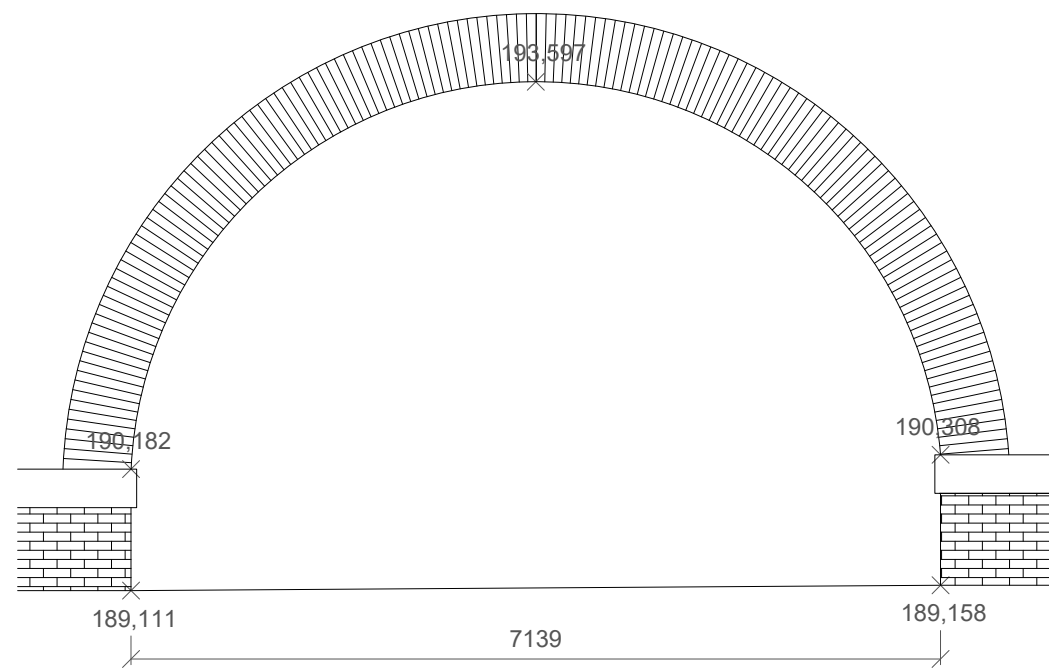

POHLED VÝCHODNÍ

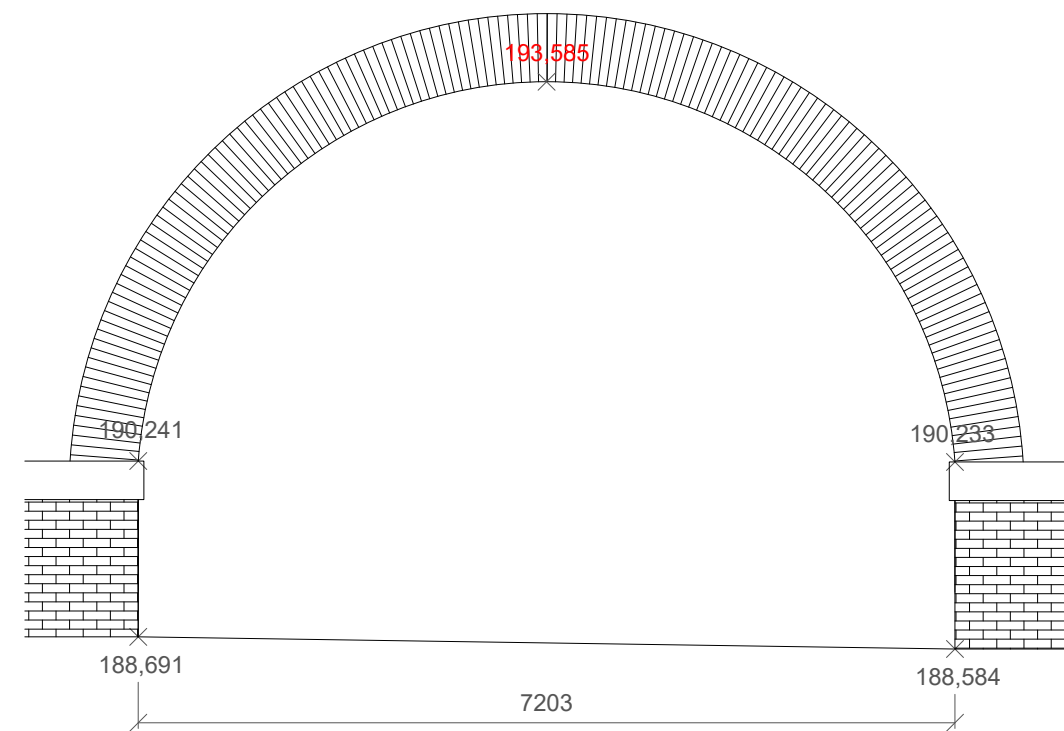

089 (H58)

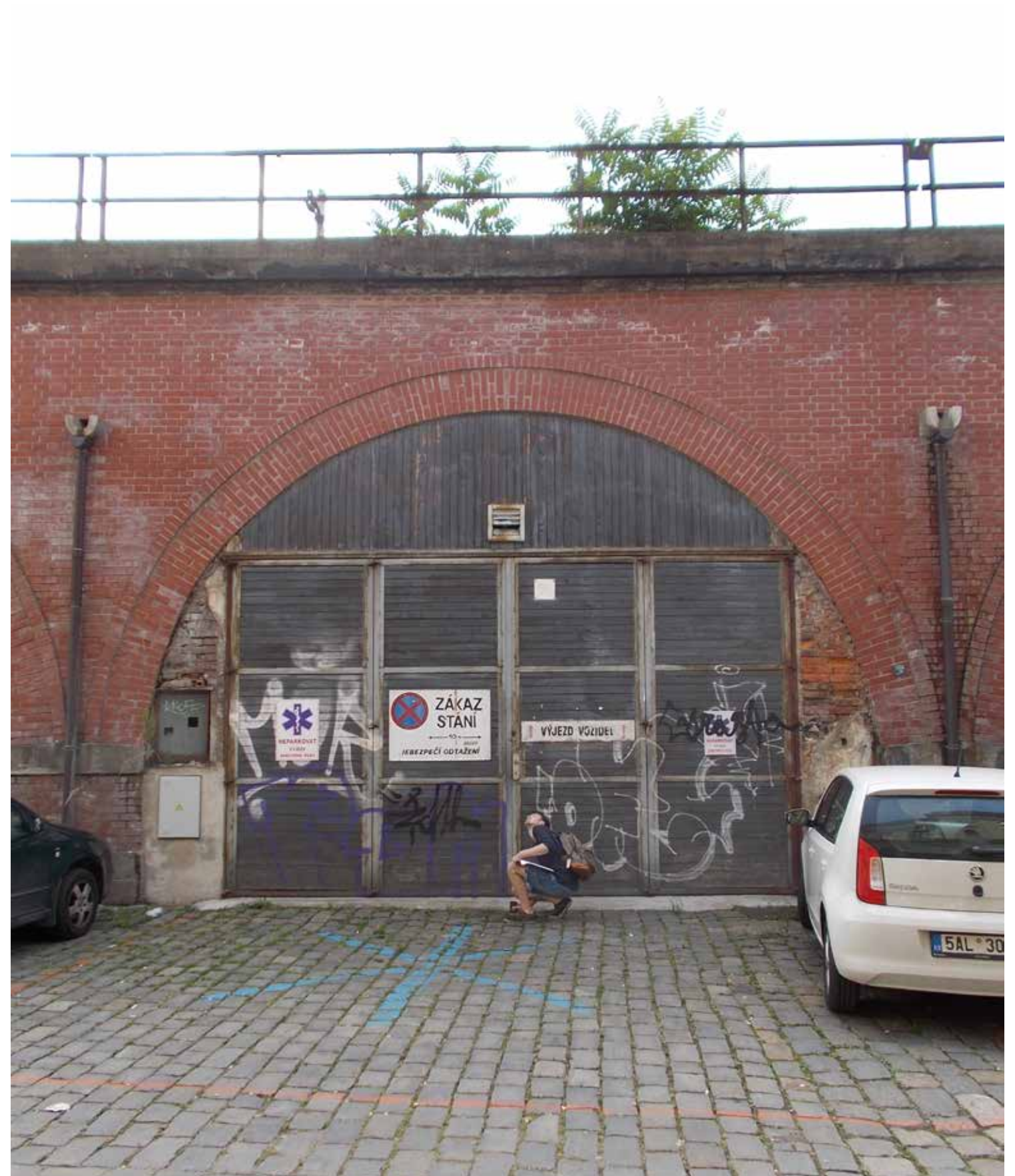
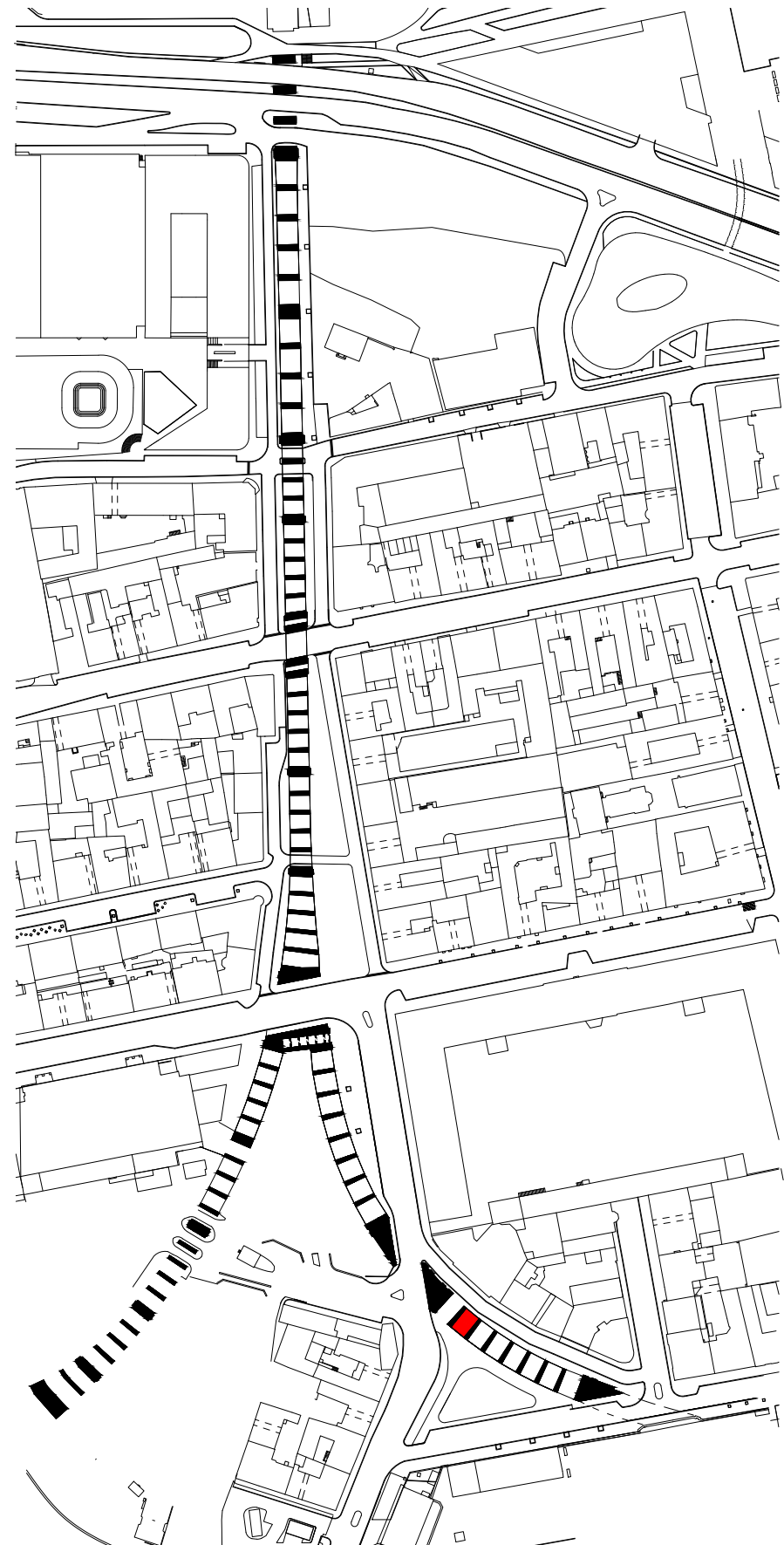

089 (H58)

SOUČASNÝ STAV

MATERIÁL OBLOUKU: vnitřní oblouk - omítnuté zdivo,
čelní pohledy mostní konstrukce - nové režné zdivo

PODLAHA: zhutněný štěrk s pískem

ZVLÁŠTNOSTI:



POHLED ZÁPADNÍ

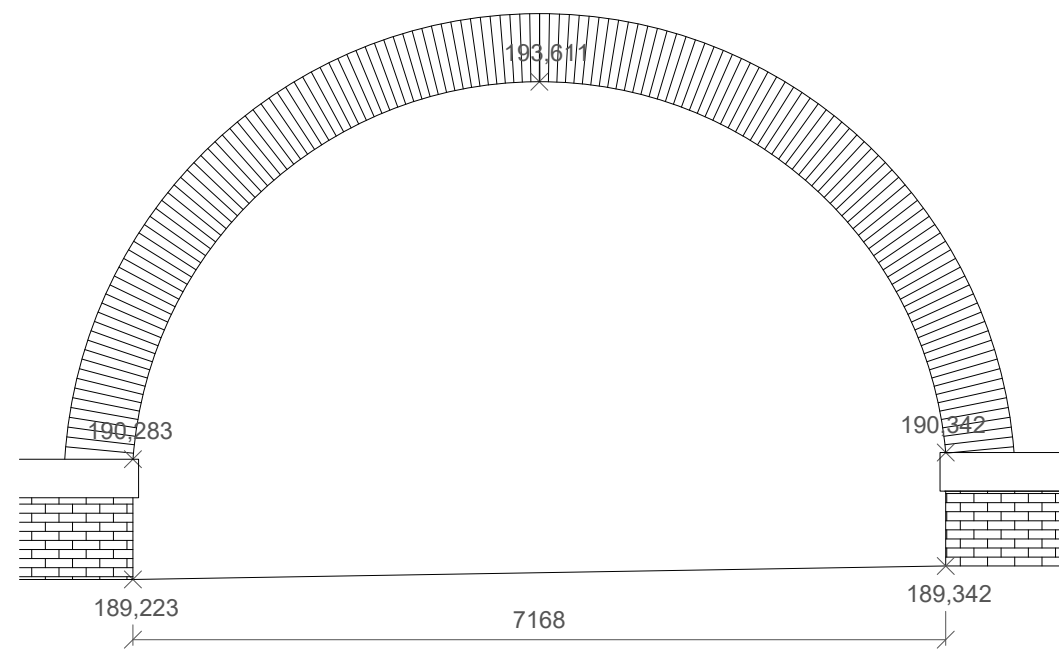

POHLED VÝCHODNÍ

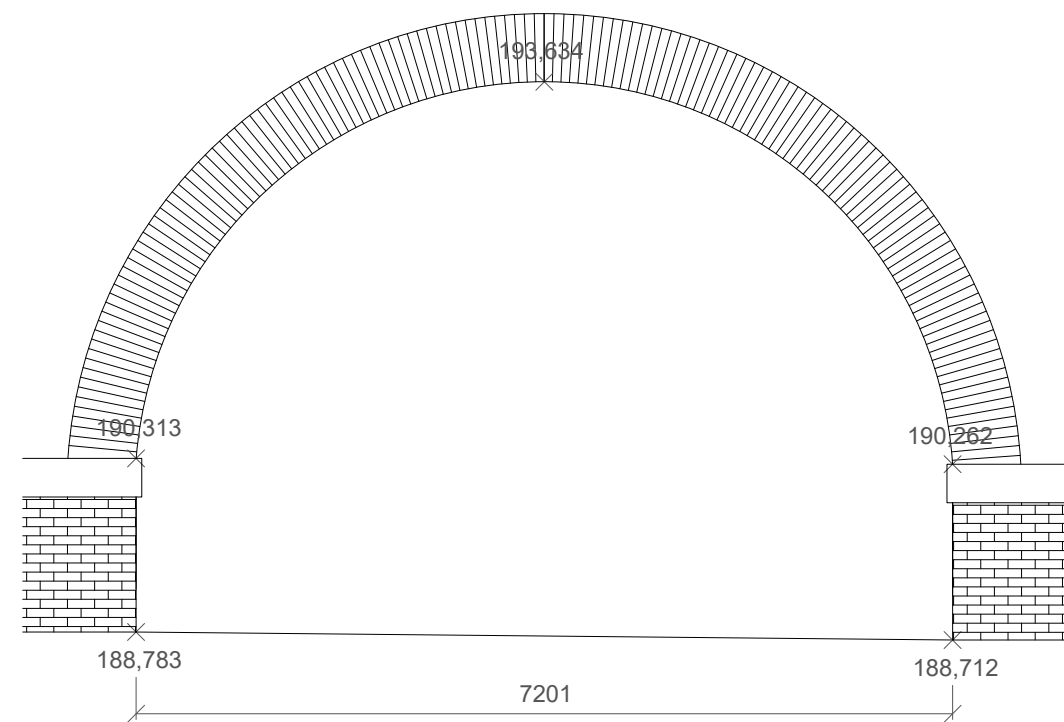

088 (H59)

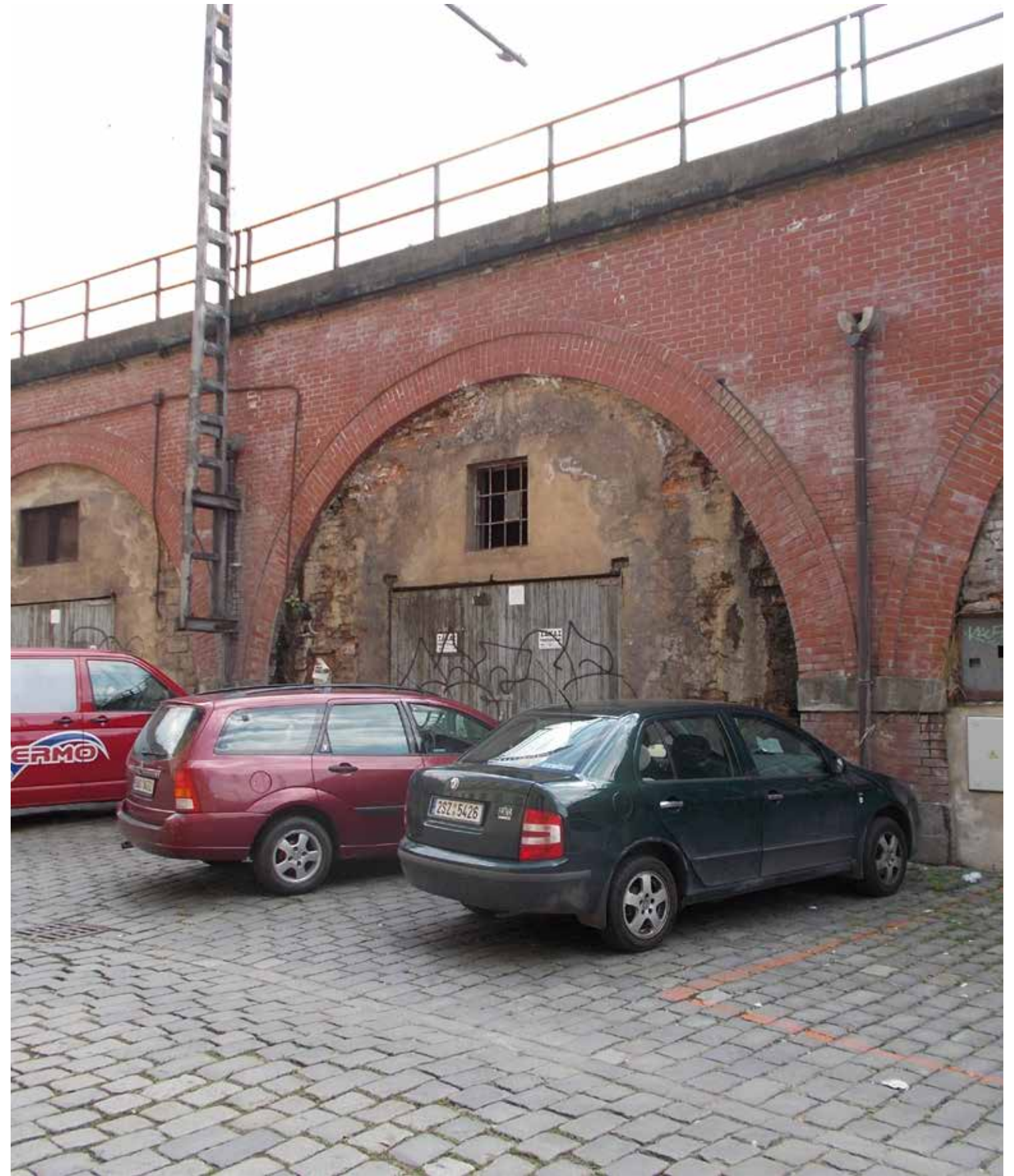
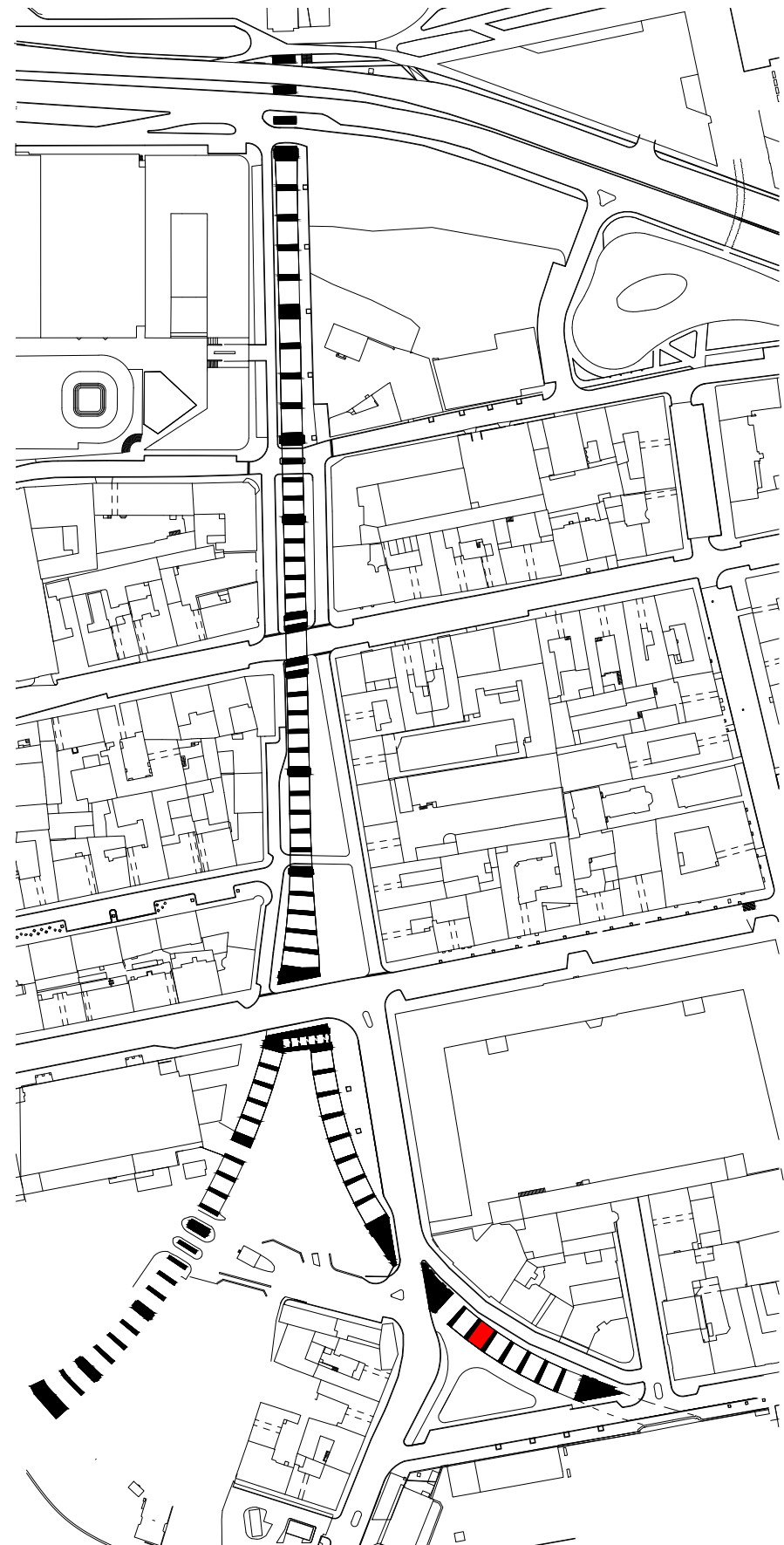

088 (H59)

SOUČASNÝ STAV

MATERIÁL OBLOUKU: vnitřní oblouk - omítnuté zdivo, čelní pohledy mostní konstrukce - nové režné zdivo

PODLAHA: zhutněný štěrk s pískem

ZVLÁŠTNOSTI:



POHLED ZÁPADNÍ

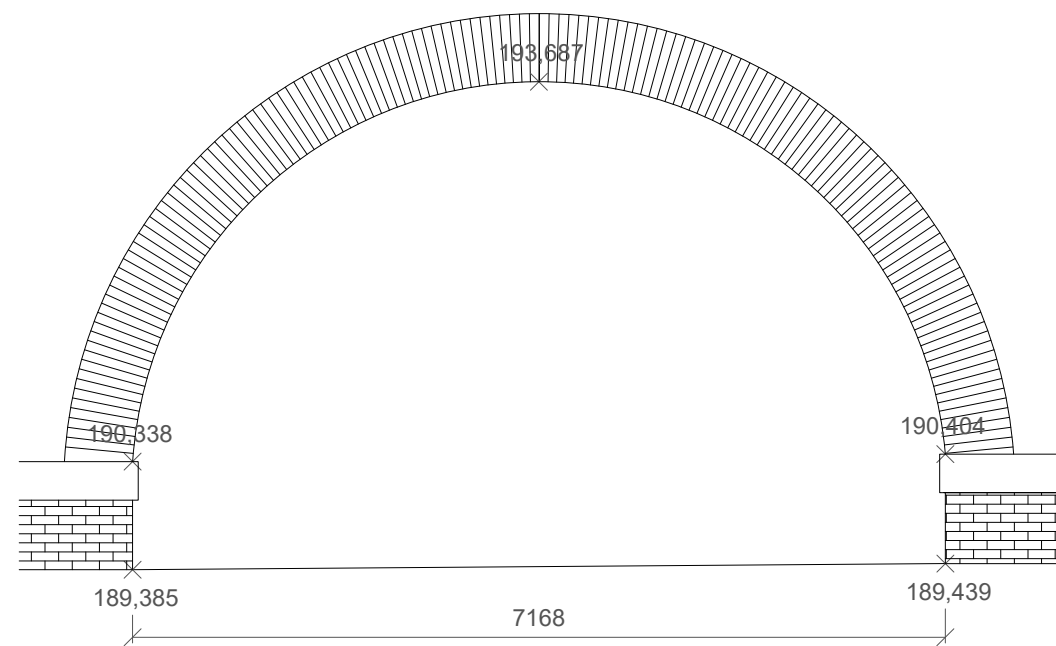

POHLED VÝCHODNÍ

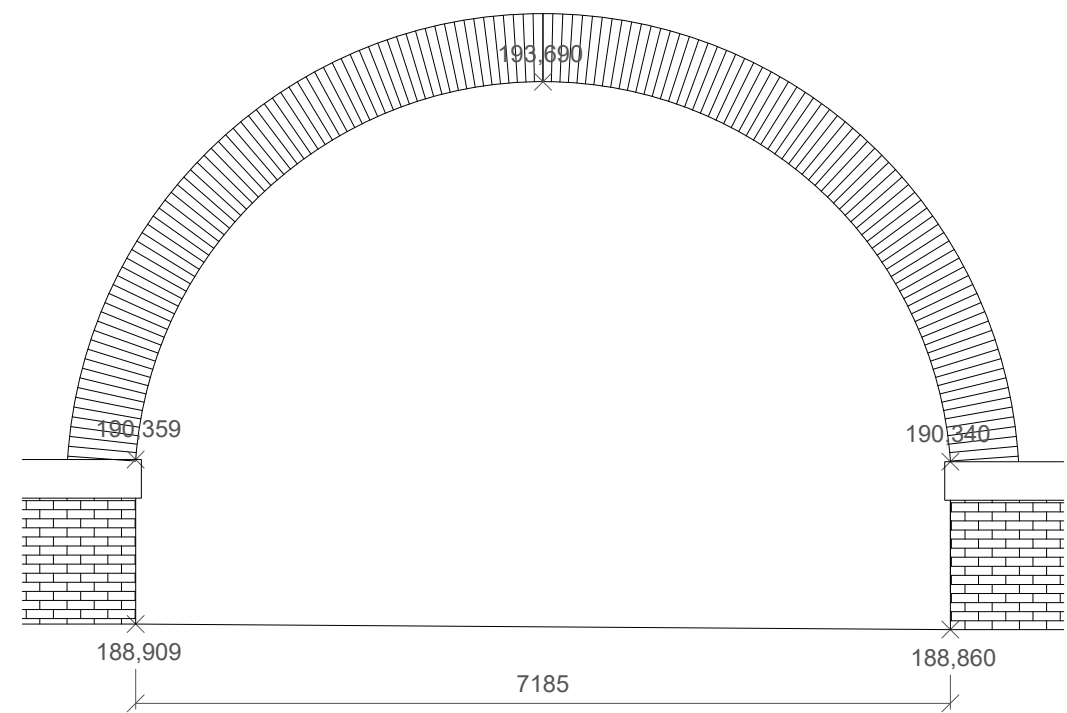

087 (H60)

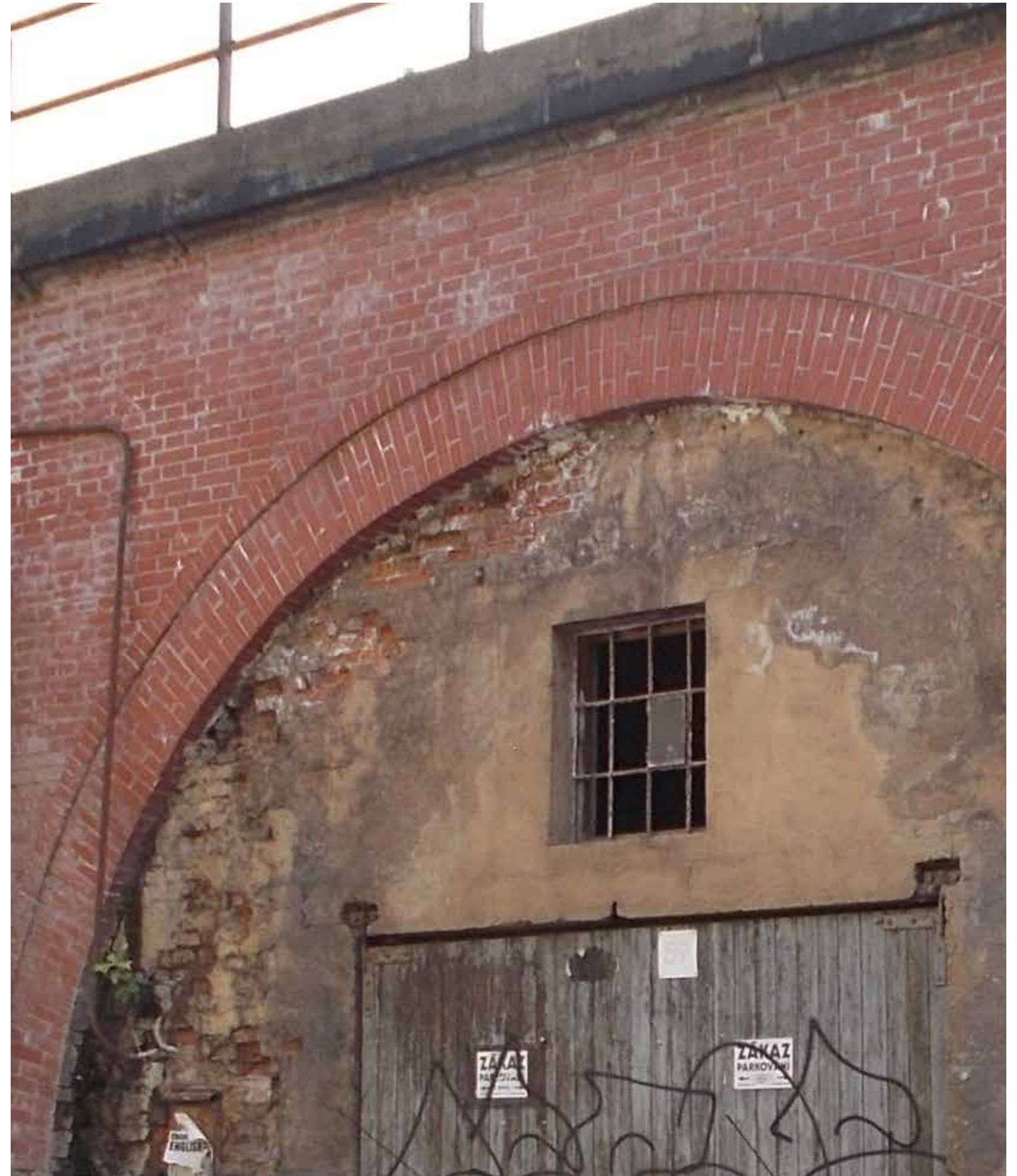
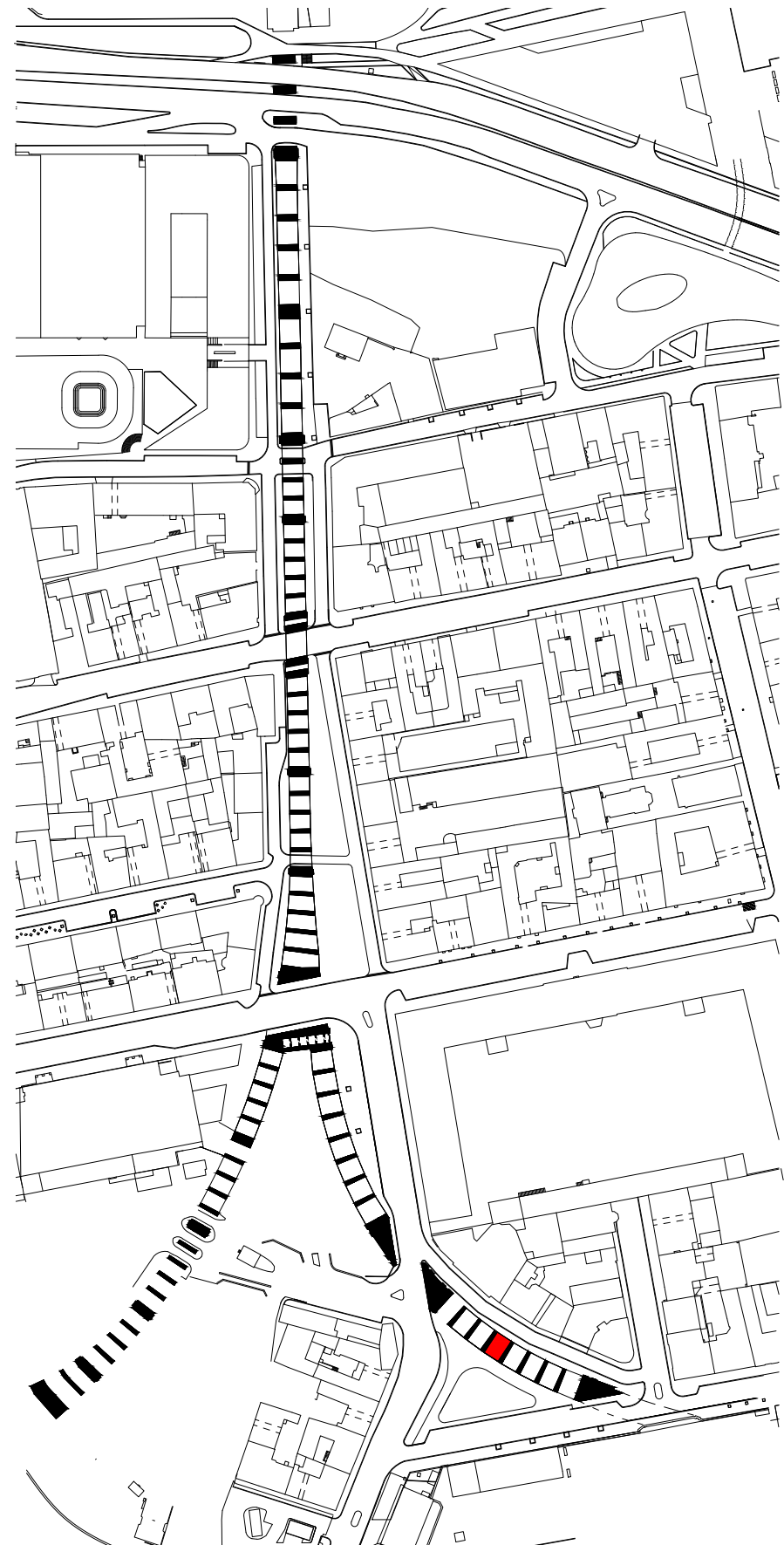

087 (H60)

SOUČASNÝ STAV

MATERIÁL OBLOUKU: vnitřní oblouk - omítnuté zdivo, čelní pohledy mostní konstrukce - nové režné zdivo

PODLAHA: zhutněný štěrk s pískem

ZVLÁŠTNOSTI:



POHLED ZÁPADNÍ

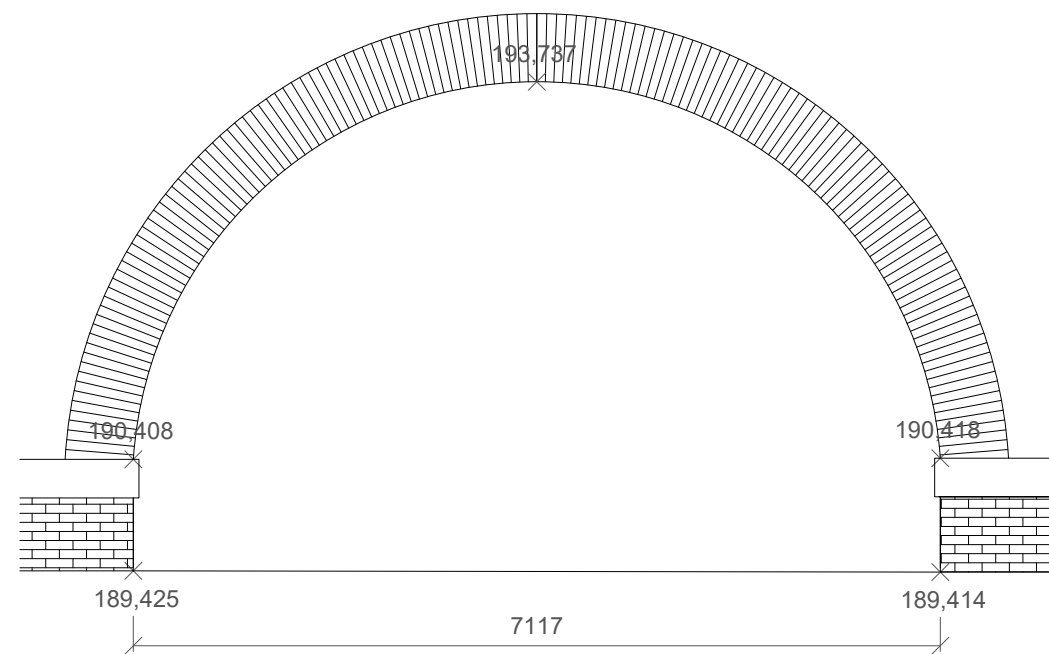

POHLED VÝCHODNÍ

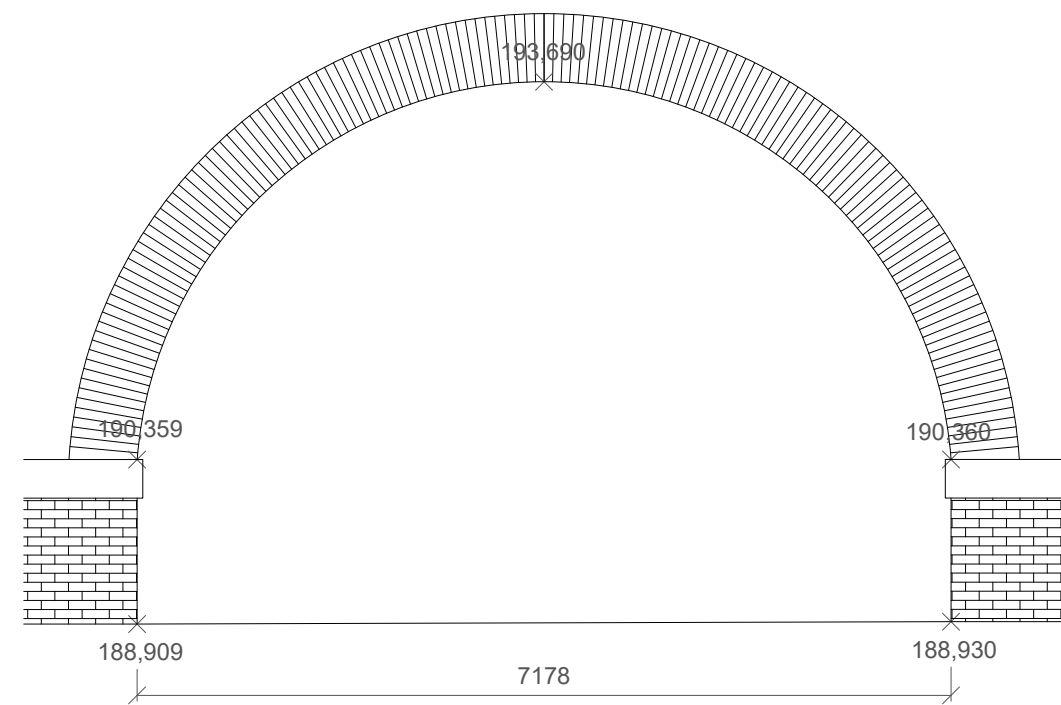

086 (H61)

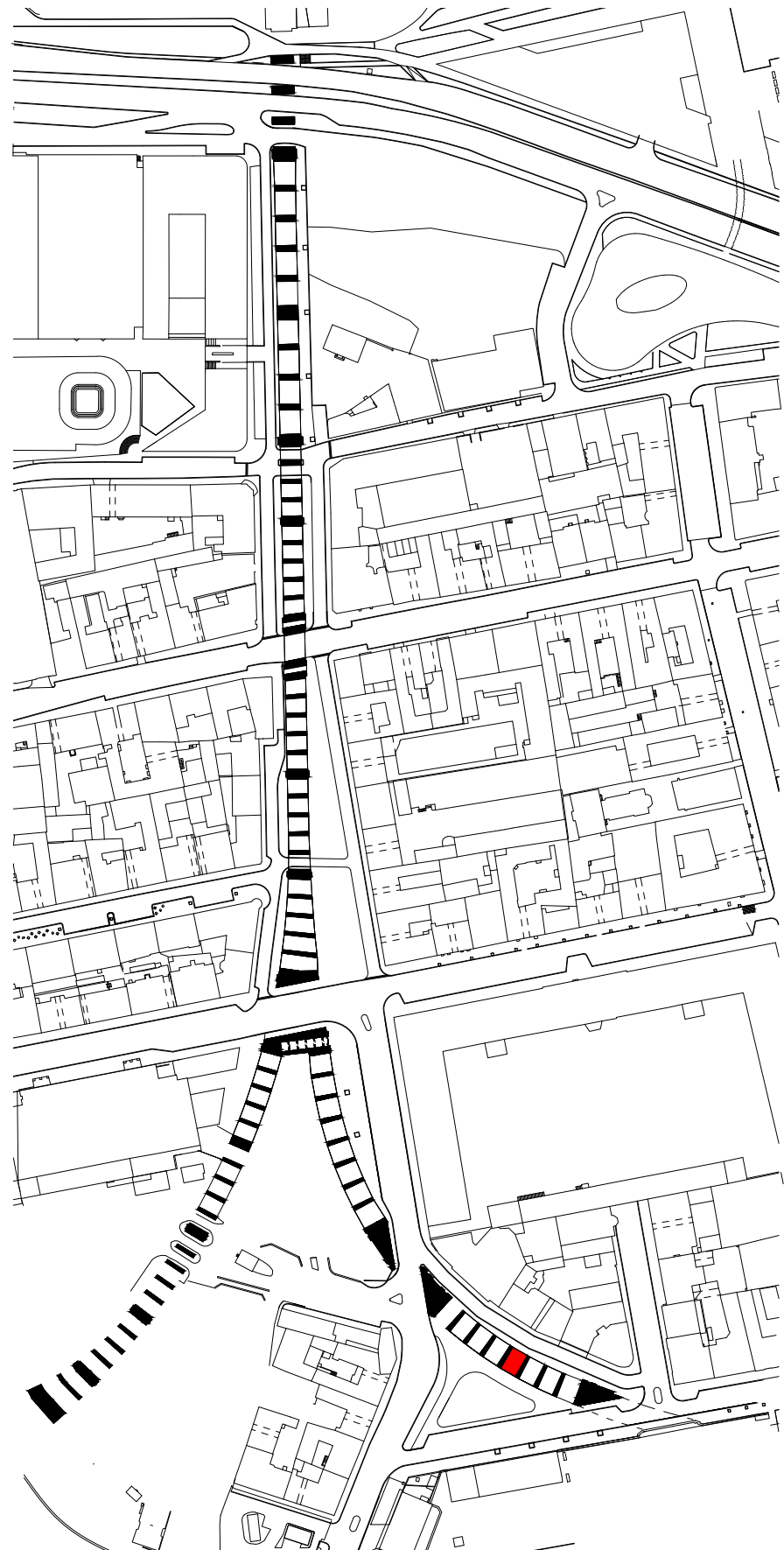

086 (H61)

SOUČASNÝ STAV

MATERIÁL OBLOUKU: vnitřní oblouk - omítnuté zdivo,
čelní pohledy mostní konstrukce - nové režné zdivo

PODLAHA: zhutněný štěrk s pískem

ZVLÁŠTNOSTI:



POHLED ZÁPADNÍ

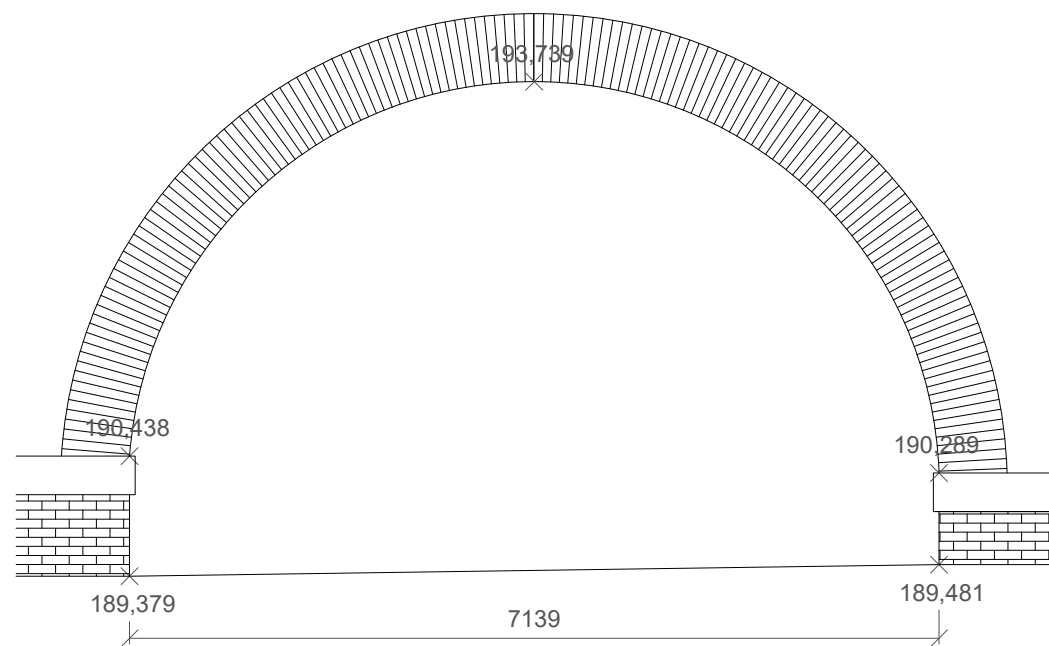

POHLED VÝCHODNÍ

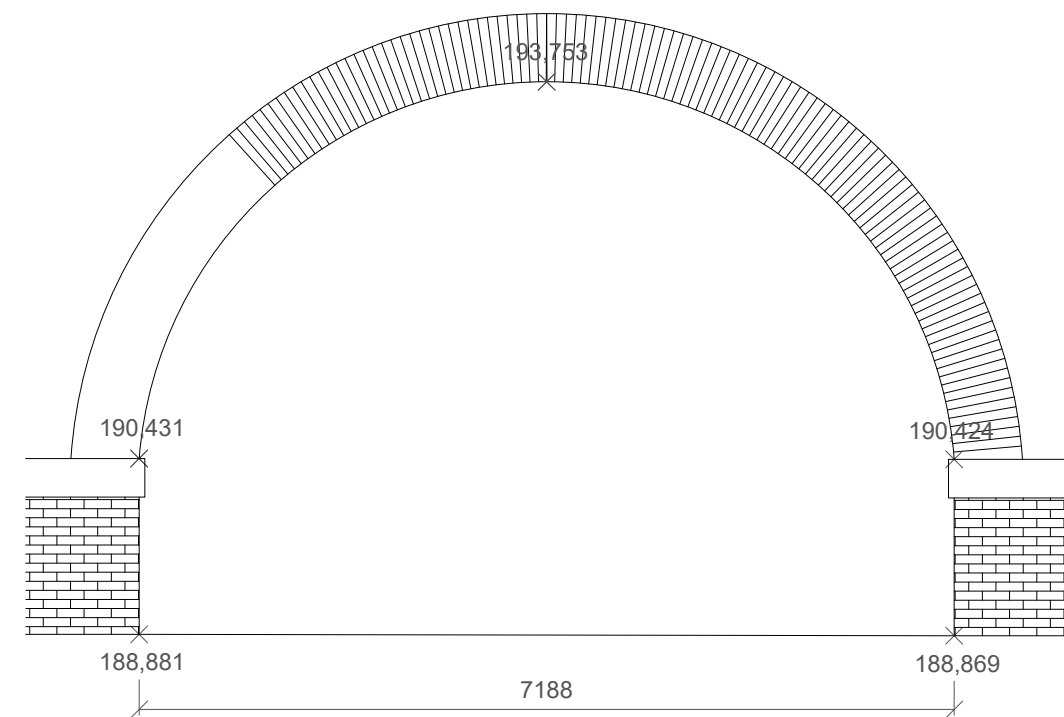

085 (H62)

HISTORICKÁ FOTOGRAFIE

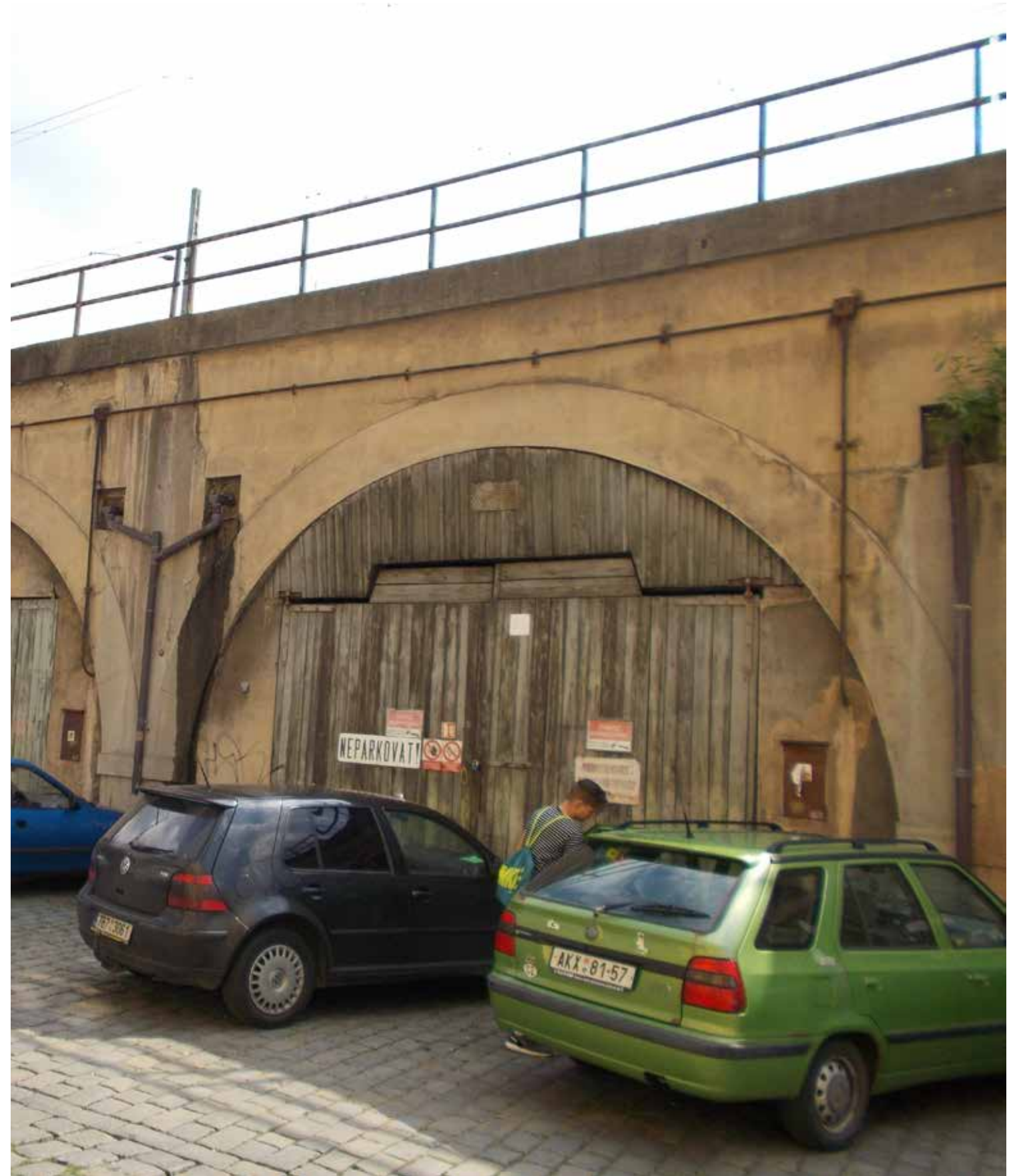
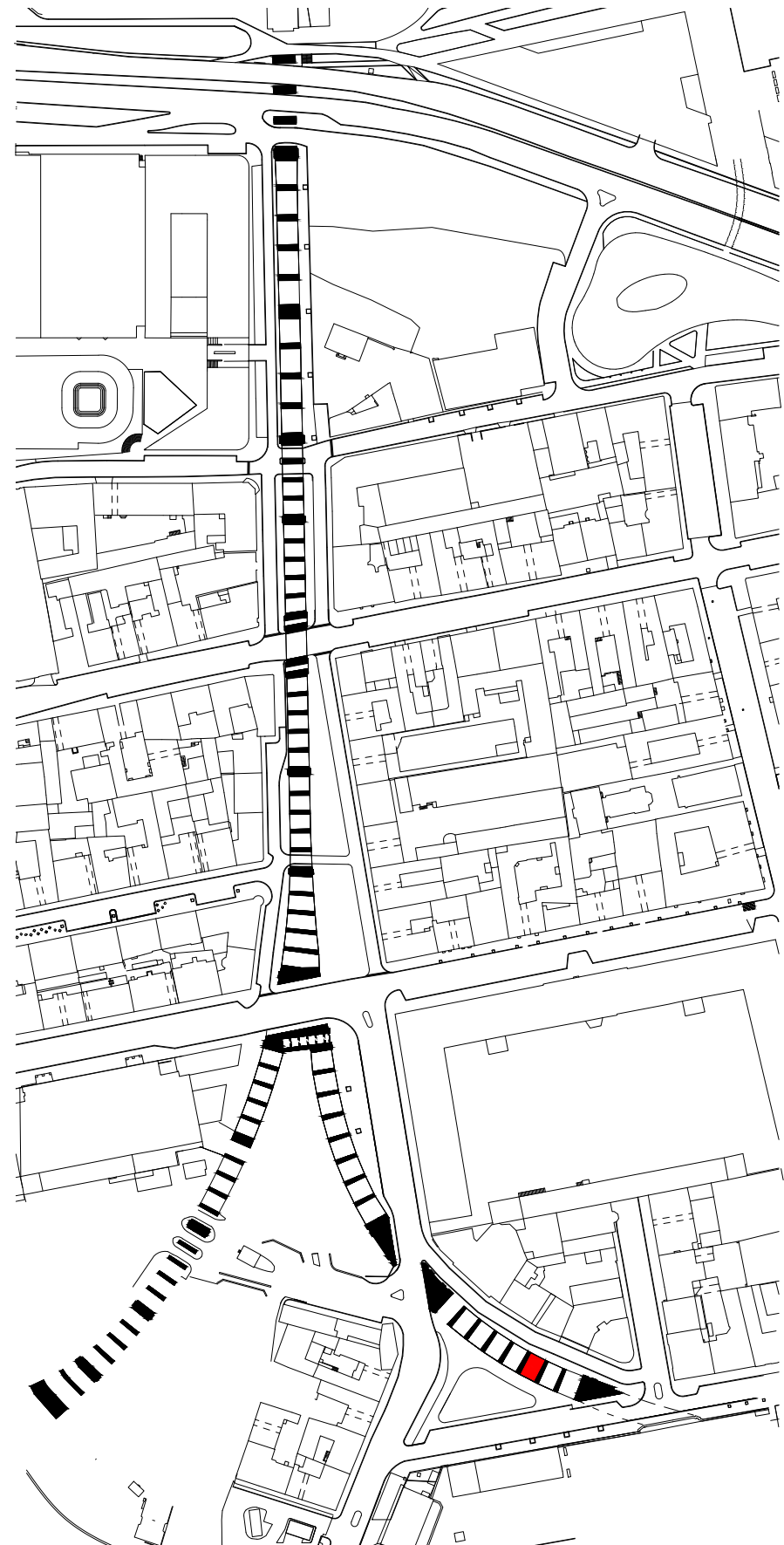

085 (H62)

SOUČASNÝ STAV

MATERIÁL OBLUKU:

PODLAHA:

ZVLÁŠTNOSTI:



POHLED ZÁPADNÍ

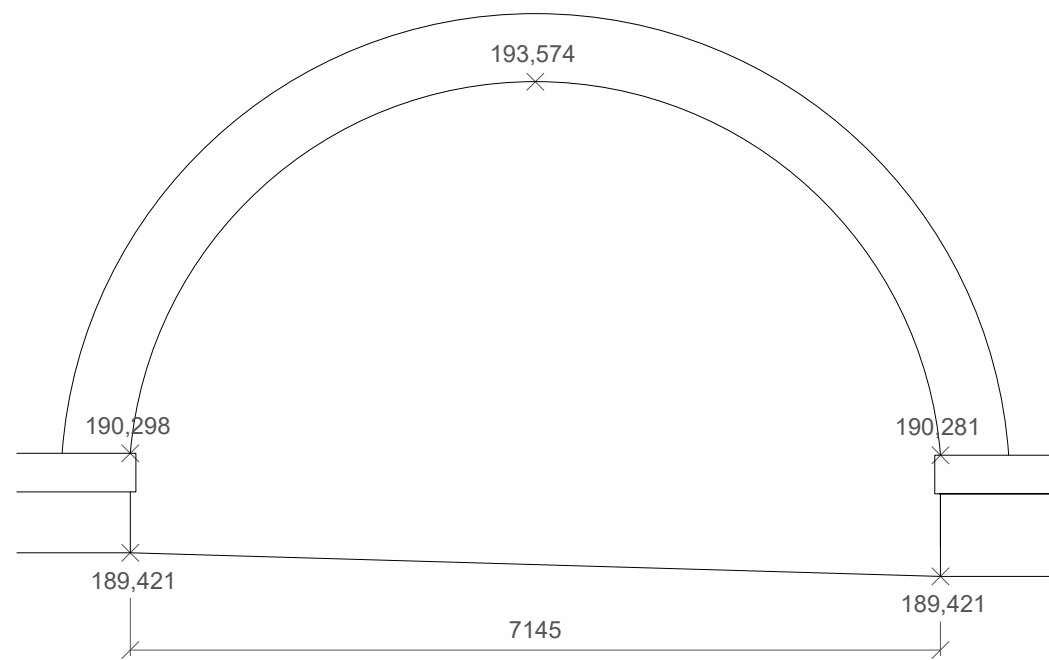

POHLED VÝCHODNÍ

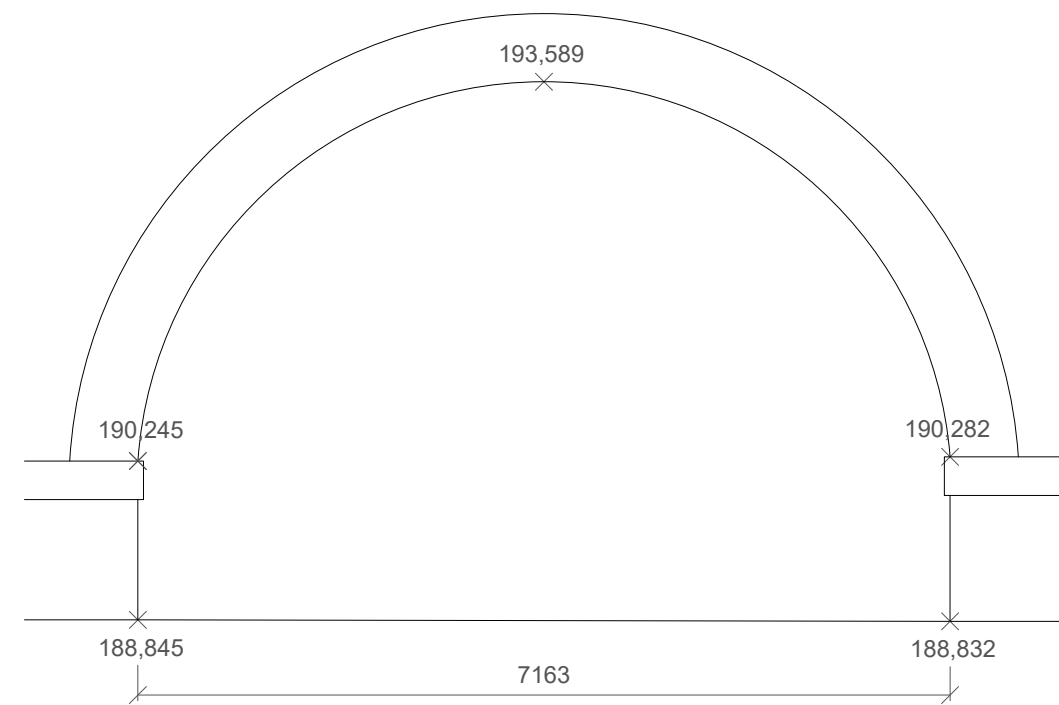

084 (H63)

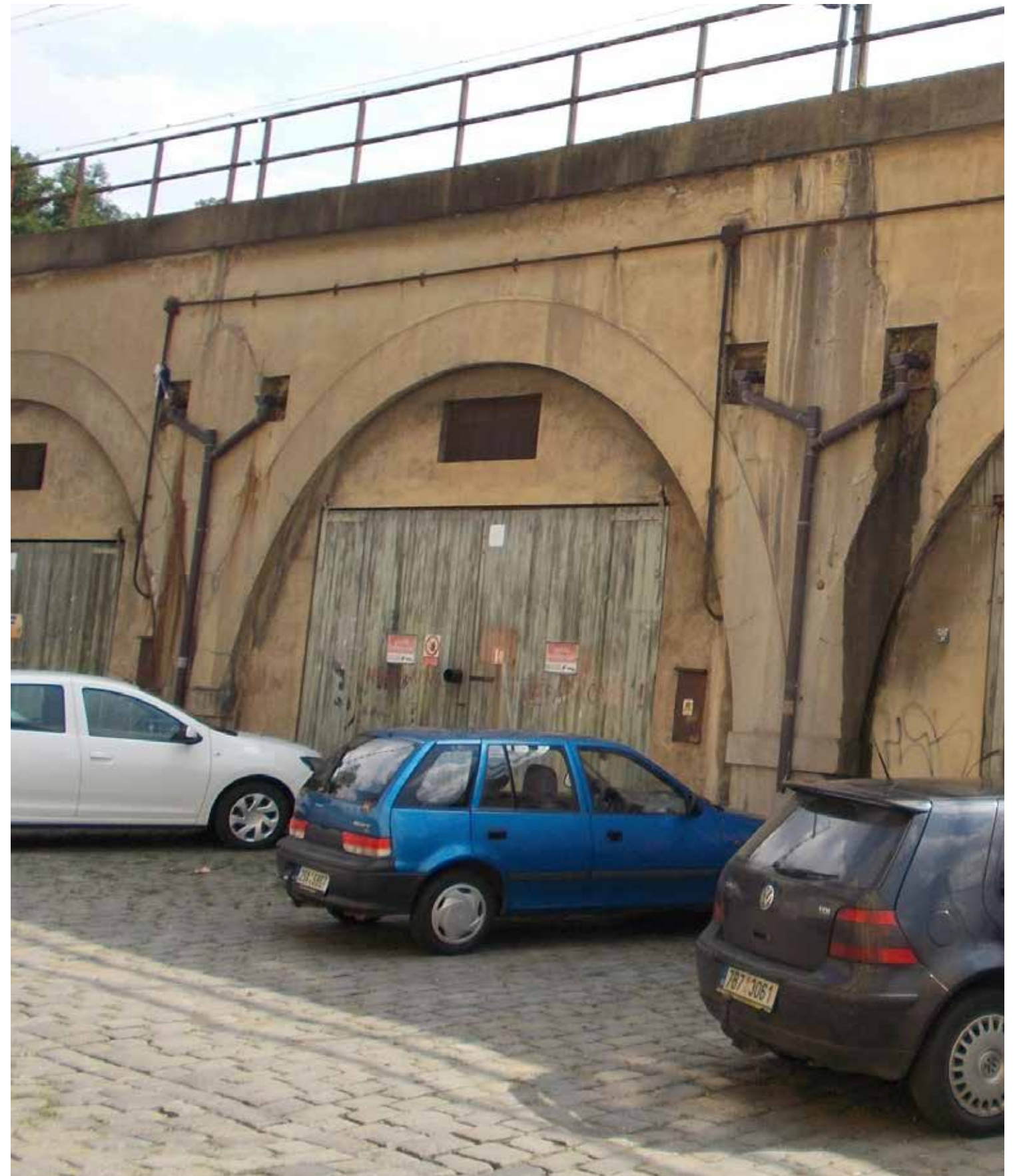
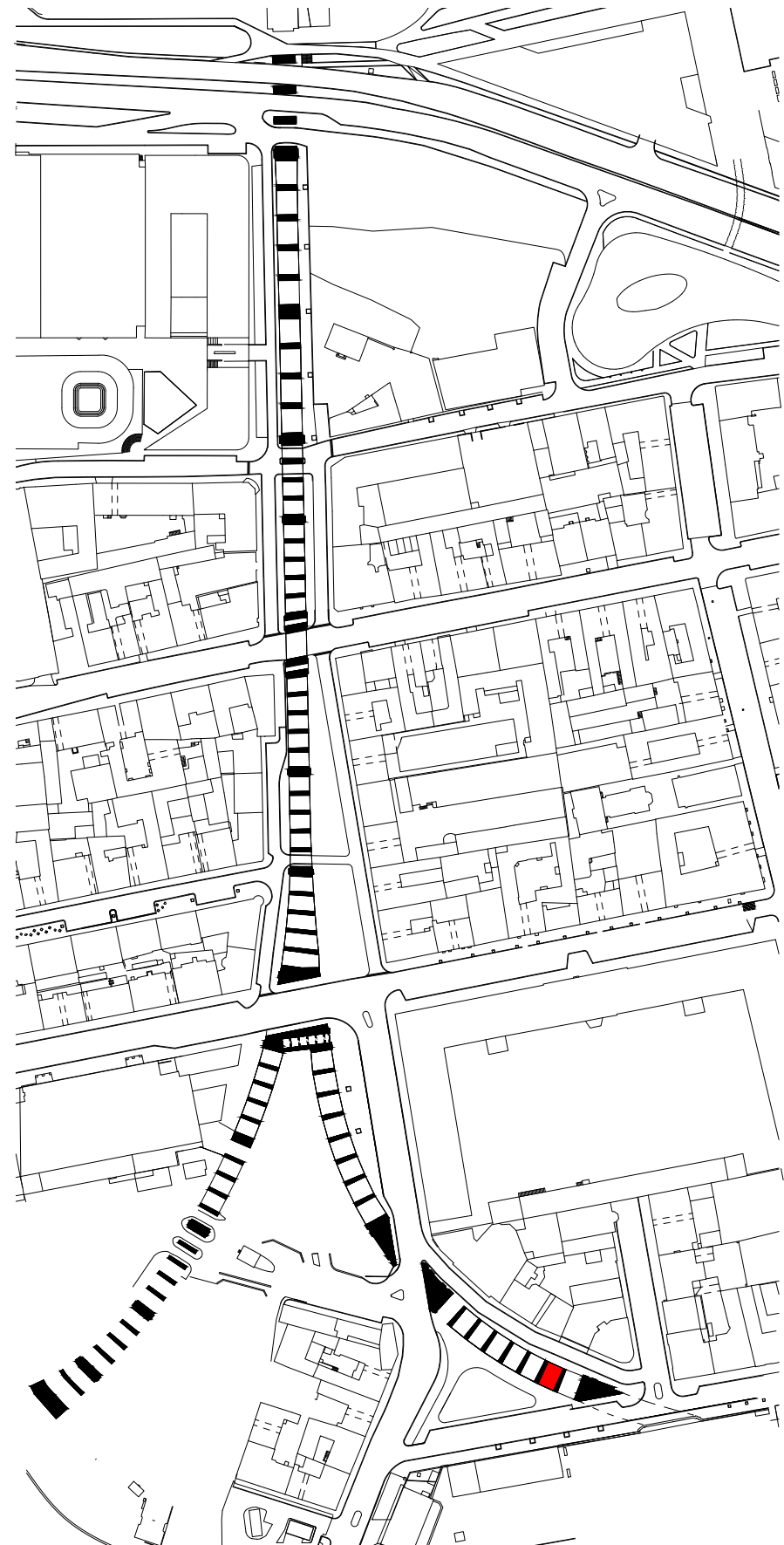

084 (H63)

SOUČASNÝ STAV

MATERIÁL OBLUKU:

PODLAHA:

ZVLÁŠTNOSTI:



POHLED ZÁPADNÍ

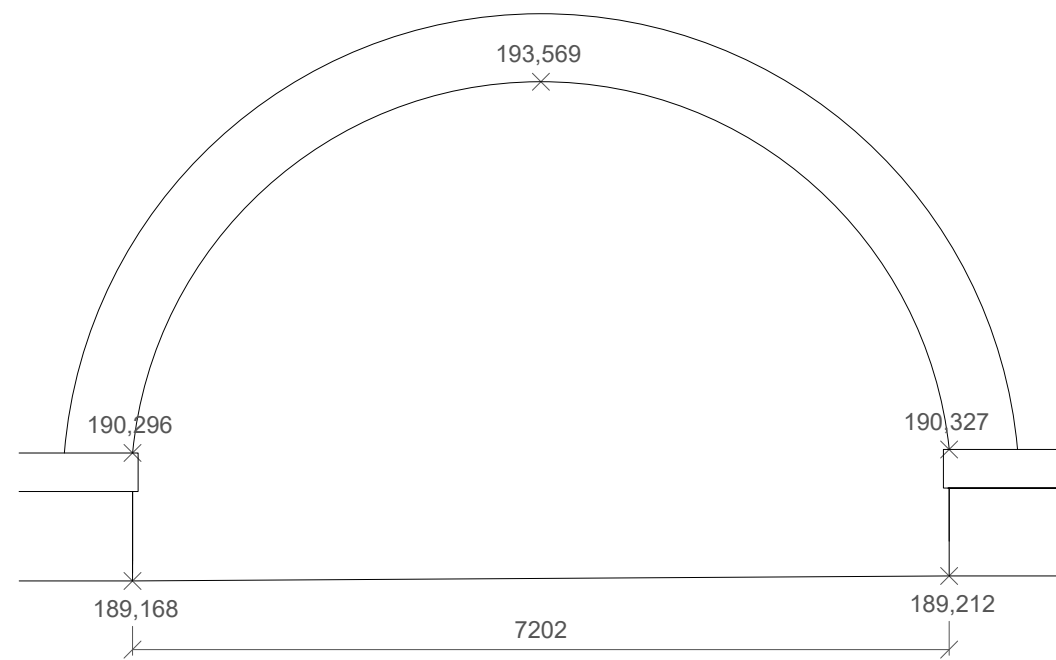

POHLED VÝCHODNÍ

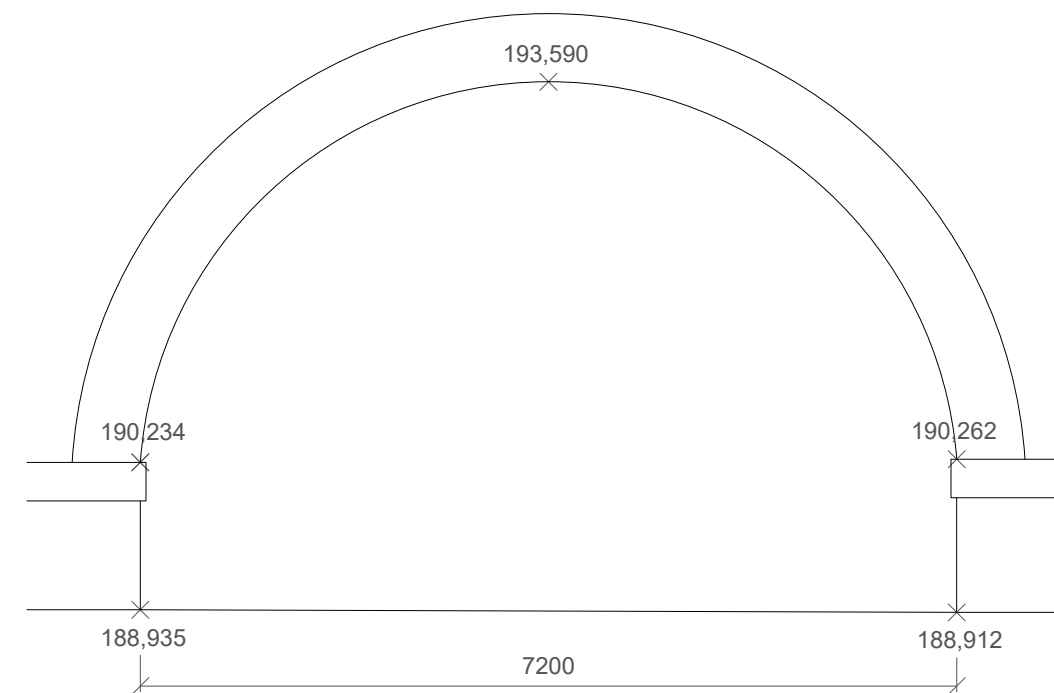

083 (H64)

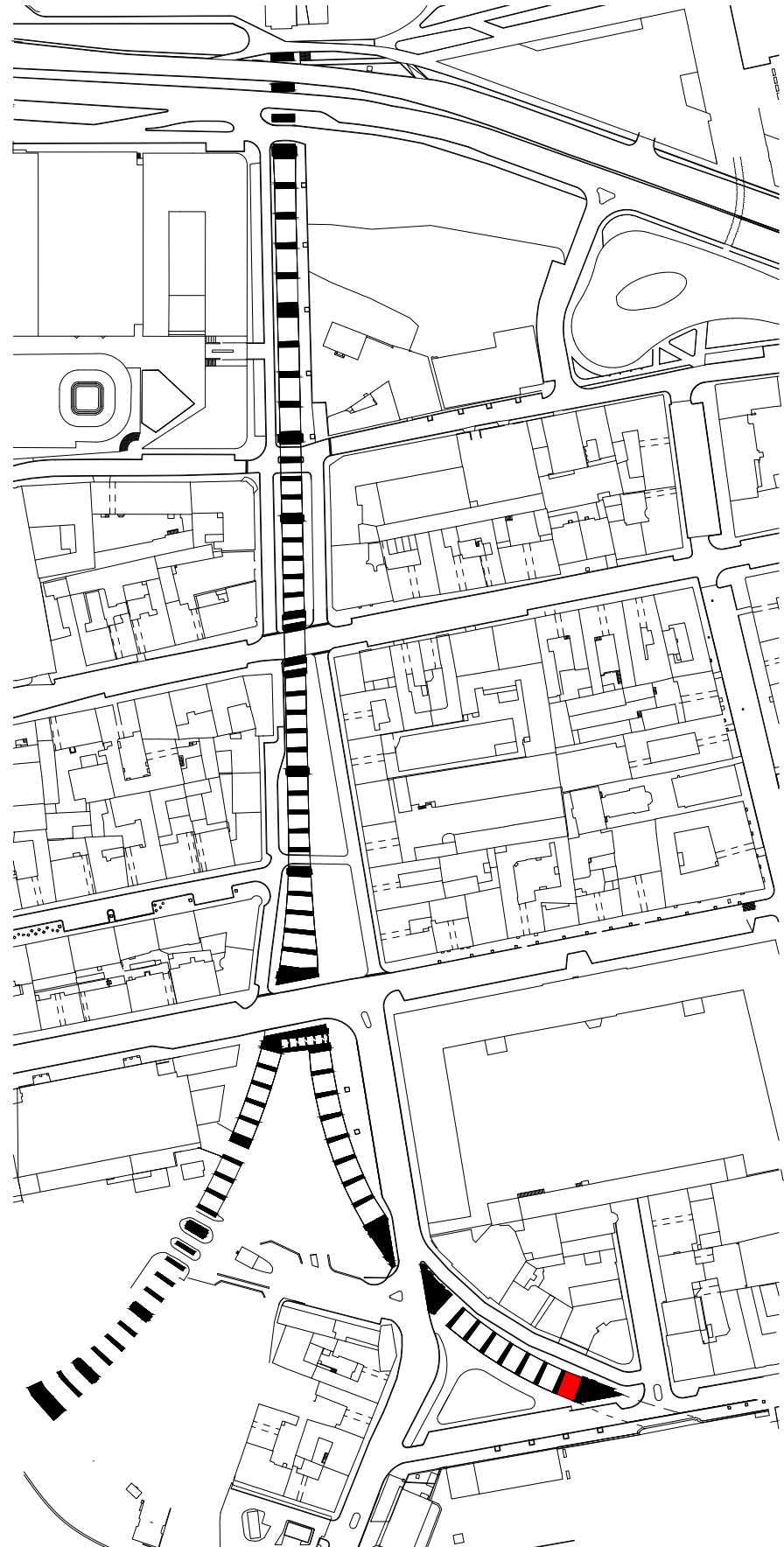

083 (H64)

SOUČASNÝ STAV

MATERIÁL OBLOUKU:

PODLAHA:

ZVLÁŠTNOSTI:



POHLED ZÁPADNÍ

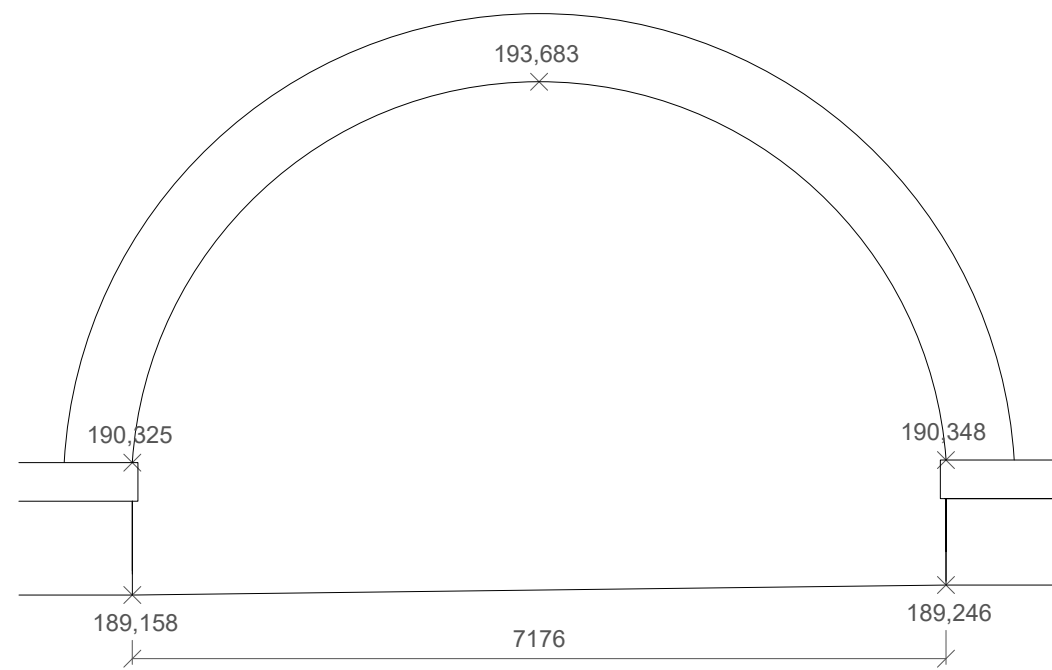

POHLED VÝCHODNÍ

